

# ZOOM PRODUCTEN

BESLAG VOOR MEUBEL- EN INTERIEURINRICHTING

CATALOGUS 14  
**NIEUW  
PROGRAMMA  
TANDEMBOX**



 **blum**<sup>®</sup>

**LMC**<sup>®</sup>  
neem voorsprong

[www.lmcstore.com](http://www.lmcstore.com)

## OVERAL AAN UW ZIJDE

Via pc, tablet of smartphone, dankzij [www.lmcstore.com](http://www.lmcstore.com) heeft u op elk moment en overal toegang tot het volledig aanbod van TANDEMBOX. Uiteraard kan u daar ook het volledige assortiment functioneel meubelbeslag raadplegen. Voor elk product uit de catalogus kan u de e-code (3 karakters) gebruiken om snel de foto, technische tekening, CAD-tekening en tarief te bekijken.



ALK



## WEES EXPERT

Het volledige assortiment TANDEMBOX is voorgesteld in MODULE, het innovatie- en opleidingscenter van de LMC Group, exclusief voor de professionele keuken- en interieurbouwer of winkelinrichter. Informatie, gratis inschrijven voor workshops op [www.modulelmc.com](http://www.modulelmc.com)



### BELGIË

Toleindestraat 7/001  
9080 Beervelde (BE)  
Tel. : +32 (0)9 261 03 70  
[contactbenelux@modulelmc.com](mailto:contactbenelux@modulelmc.com)

### FRANKRIJK

10 rue du Général Faidherbe  
94130 Nogent-sur-Marne (FR)  
Tel. : +33 (0)1 45 13 21 60  
[contactidf@modulelmc.com](mailto:contactidf@modulelmc.com)

## EENVOUDIG BESTELLEN



### Uw tarief raadplegen

Via de klantendienst ofwel online via uw persoonlijke inloggegevens op [lmcstore.com](http://lmcstore.com)



### Bestel wanneer het u past

Per telefoon, fax, e-mail, op weekdays vanaf 8u tot 17u (vrijdag tot 16u) of 24u/24 via [lmcstore.com](http://lmcstore.com)



### Bij u geleverd in 24/48u en waar u wenst

Snelle levering bij u in de werkplaats, op de werf of in een afhaalpunt? U beslist!

### LMC (Hoofdzetel)

93, avenue d'Amsterdam  
59910 Bondues - FR  
Tel. : +33 (0)3 20 81 93 50  
Fax : +33 (0)3 20 81 93 40

### LMC België

Toleindestraat 7/001  
9080 Beervelde - BE  
Tel. : +32 (0)9 261 03 70  
Fax : +32 (0)9 261 03 79

### LMC Nederland

Kasteel Traverse 90  
5701 NR Helmond - NL  
Tel. : +31 (0)492 52 93 55  
Fax : +31 (0)492 52 18 05



## TANDEMBOX EVOLUEERT

Met TANDEMBOX maakt u laden die niet alleen mooi zijn maar ook ergonomisch en comfortabel in gebruik en is daardoor het ladesysteem bij uitstek voor diverse interieurs (keuken, badkamer, kantoor, dressing...). TANDEMBOX beantwoordt verder aan de hoogste eisen die worden gesteld op gebied van kwaliteit en esthetiek.

Het TANDEMBOX programma evolueert. Het gamma wordt uitgebreid met nieuwe afmetingen en nieuwe kleuren, een zuiver productdesign met één ladeprofiel waarmee het hele programma wordt afgedekt en een unieke rechthoekige reling.

In deze catalogus vindt u de evolutie van het TANDEMBOX programma en de uitgebreide mogelijkheden die worden voorgesteld om vorm te geven aan uw ontwerpen.

### INHOUD

Presentatie van het TANDEMBOX programma	Pagina 2
Het programma in een overzicht	Pagina 4
De accessoires en de planningsmiddelen	Pagina 5
TANDEMBOX blumotion	Pagina 6
TANDEMBOX antaro blumotion	Pagina 10
TANDEMBOX intivo blumotion	Pagina 14
Industrieverpakking TANDEMBOX blumotion	Pagina 16
TANDEMBOX tip on	Pagina 20
TANDEMBOX antaro tip on	Pagina 24
TANDEMBOX intivo tip on	Pagina 28
Accessoires	Pagina 30
Technische informatie	Pagina 37
Alfanumerieke lijst	Pagina 40



## TANDEMBOX, het boxsysteem dat al uw ideeën concretiseert.

Reeds vele jaren zorgt het TANDEMBOX programma voor enthousiaste gebruikers en plaatsers. Er wordt uitgegaan van een corpusprofiel dat hoogkwalitatieve loopeigenschappen garandeert, voor belastingen van 30, 50 of 65 kg. Daarna volgt een modulerbaar systeem wat een veelvoud aan mogelijkheden biedt, welk ladetype er ook wordt gevraagd. En tenslotte, een design dat zich onderscheidt door zijn pure vormen, net als door de kleuren van de onderdelen.

De beproefde techniek, de polyvalentie en het design maken dit tot een uniek programma die u toelaten een duidelijk accent te creëren, voor eender welk interieur.

### ➤ Onbetwistbare voordelen:

- **Alle toepassingen:** met of zonder verhoging, laden, binnenladen, voorraادلaden, speciale oplossingen (kast, spoelbak, hoekkastoplossing SPACE CORNER...)
- **Volledig uittrekbaar** in het ganse programma
- **Zijdelingse stabiliteit**
- **Lengtes:** 270 – 650 mm.
- **Corpusbreedtes:** 275 – 1200 mm.
- **1 uniek profiel** voor het ganse programma.
- **4 kleuren** (naargelang het model): zijdewit, inox, grijs, terrazwart
- **Personaliseerbare inserts** (naargelang het model): gezandstraald glas, metalen insert in zijdewit, terrazwart en grijs.
- **Opties:** blumotion / servo-drive / tip on.
- **Uitgebreid gamma ladeinrichtingen.**

## 1 programma, 3 productlijnen.



### ➤ TANDEMBOX

De basis van het programma.  
Een lade met een functioneel design en pure vormen.  
Inbouwhoogte:  
N (82,5 mm), M (98,5 mm), K (130,5 mm)



### ➤ TANDEMBOX antaro

De lade met een rechthoekige reling.  
Kan open of gesloten worden voorgesteld d.m.v. zijdelingse inserts  
Inbouwhoogte:  
B (162 mm), C (196 mm), D (228 mm) et DK (228 mm)



### ➤ TANDEMBOX intivo

De lade zonder reling, personaliseerbaar.  
Deze lade biedt individuele designmogelijkheden die elk interieur uniek maken.  
BOXCAP: een verhoging in het materiaal en de kleur van de ladezijkant voor een homogeen design  
BOXCOVER: een insert naar keuze voor een persoonlijk design  
Inbouwhoogte:  
D (224 mm)



## 3 opties voor meer comfort en ergonomie.



### ➤ BLUMOTION Gedempt sluiten

Dankzij BLUMOTION, het gedempt sluiten, kiest u voor een zacht en geruisloos sluiten van laden en voorraadladen.



### ➤ SERVO-DRIVE De elektrische openingsondersteuning

De laden en voorraadladen openen automatisch dankzij de elektrische openingsondersteuning, het volstaat het greeploze front kort aan te tippen of de greep licht uit te trekken!  
Kan gecombineerd worden met BLUMOTION voor een optimale beweging.



### ➤ TIP-ON De mechanische openingsondersteuning

Met TIP-ON, de mechanische openingsondersteuning, open je laden en voorraadladen door deze kort in te duwen.



# Het TANDEMBOX programma in een overzicht.

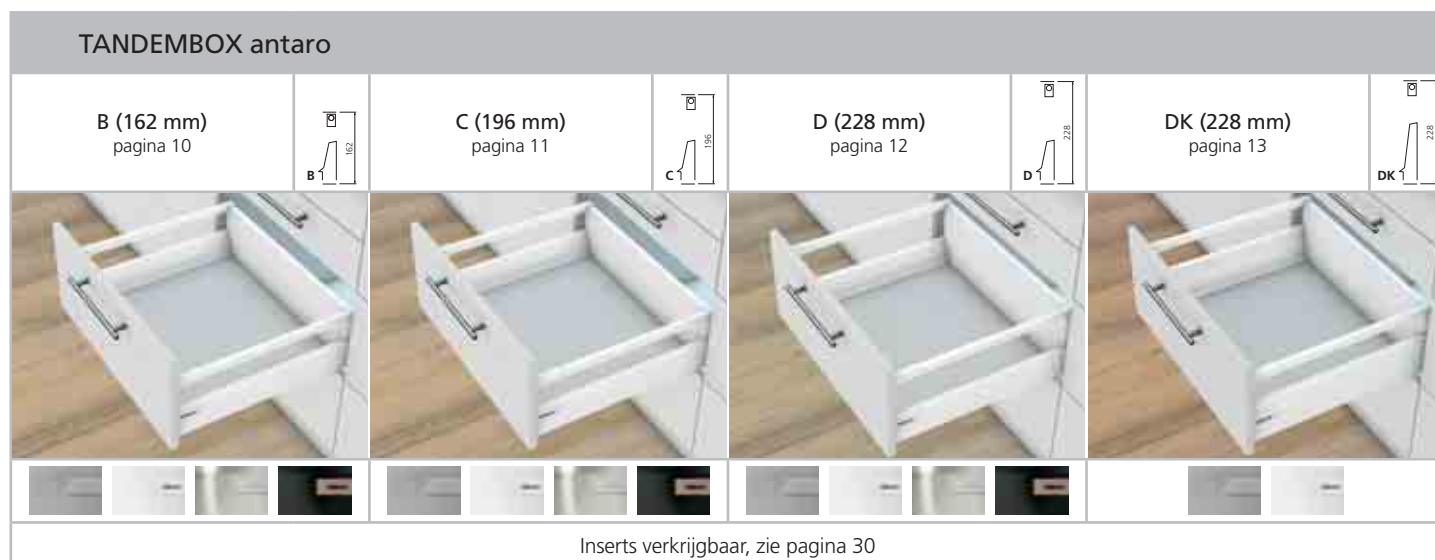
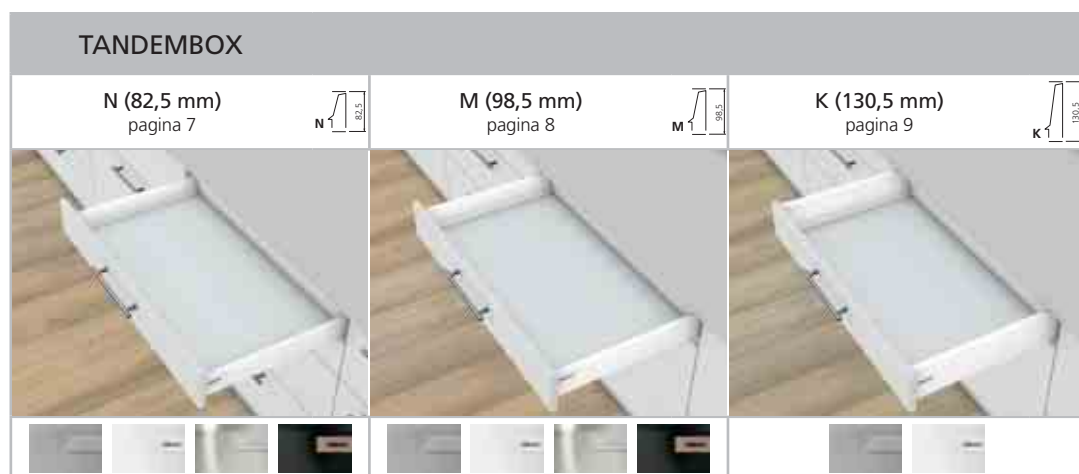

Op de website [lmcstore.com](http://lmcstore.com) vindt u steeds het volledige TANDEMBOX programma terug en heeft u toegang tot de montagehandleidingen, montagevideo's, CAD tekeningen. Bekijk de prijzen en bestel online in enkele klikken.

[www.lmcstore.com](http://www.lmcstore.com)

# TANDEMBOX accessoires.



## ➤ Binnenladen

Door het gebruik van binnenladen verbergt u een lade (om het aantal fronten terug te brengen) en/of bestek en klein werkbestek gemakkelijker grijpbaar te maken.

Pagina 31.



## ➤ Inserts

De hoogte C en D van het gamma antaro kan uitgerust worden met een insert in gezandstraald glas of in metaal (zijde wit, grijs RAL9006 en terrazwart)

Pagina 30.



## ➤ ORGALINE

Met ORGALINE organiseert u de lade en krijgt u een beter overzicht op de inhoud. De ladeverdelingen en de lengte- en dwarsverdelingen passen zich moeiteloos en zeer flexibel aan de inhoud aan.

Pagina 36.

## De hulpmiddelen om te bedenken, ontwerpen en realiseren

### ➤ DYNAMIC SPACE

DYNAMIC SPACE van BLUM brengt u oplossingen voor het ontwerpen van innovatieve en functionele keukens volgens 3 fundamentele principes: een vlot verloop van de taken, een geoptimaliseerde opberging en een verhoogd bewegingscomfort.

DYNAMIC SPACE van BLUM vereenvoudigt het dagelijkse werk in de keuken, maar ook de planning van de keuken, een echte meerwaarde voor u en uw klanten. De ideeën zijn zeer uiteenlopend en kunnen op maat aangepast worden aan uw behoefte.

#### **Wilt u genieten van een gratis opleiding DYNAMIC SPACE?**

Afspraak op [www.modulelmc.com](http://www.modulelmc.com)



### ➤ DYNALOG

Met DYNALOG, onze plannings- en bestelsoftware, kunt u corpussen flexibel plannen en Blum beslag op een eenvoudige manier bestellen. DYNALOG is gemakkelijk aan te leren en helpt u tijd te winnen in de realisatie van uw keukenprojecten.

DYNALOG integreert een directe link naar onze referenties en overeenkomstige prijzen en laat u dus de mogelijkheid uw projecten snel te ontwikkelen en het geschikte beslag onmiddellijk te bestellen.

#### **Wilt u genieten van een gratis opleiding DYNALOG?**

Afspraak op [www.modulelmc.com](http://www.modulelmc.com)



# TANDEMBOX BLUMOTION

## ➤ BLUMOTION voor gedempt sluiten

Dankzij BLUMOTION, het gedempte sluitsysteem, kiest u voor zacht en geruisloos sluiten van uw laden.

Het dynamische systeem BLUMOTION is krachtadaptief en past zich aan de kracht waarmee de lade wordt gesloten aan, of dat nu bruusk of zacht gebeurt. BLUMOTION staat garant voor een perfecte beweging.

Voordelen van BLUMOTION:

- Betrouwbare demping, of de lade geladen is of niet.
- Zacht en geruisloos sluiten.
- Geen bewerking aan de lade of het corpus.
- Geen extra inbouwruimte in de diepte van het corpus.
- Dynamische belasting tot 65 kg.



## ➤ SERVO-DRIVE de elektrische openingsondersteuning

De laden openen automatisch dankzij de elektrische openingsondersteuning.

Het volstaat de lade kort aan te duwen, waardoor u het meubel niet dient te voorzien van een greep.

Gecombineerd met BLUMOTION voor een zacht en geruisloos sluiten.

Voordelen van SERVO-DRIVE:

- Elektrische openingsondersteuning.
- 5 jaar garantie: gratis vervanging van materiaal voor de defecte onderdelen in geval van gebruik in combinatie met TANDEMBOX.
- Te gebruiken op alle gekende ladedieptes.
- De TANDEMBOX glijders kunnen zonder aanpassing worden gebruikt.
- Bestaat ook in set Uno (één enkele lade is elektrisch aangestuurd).
- Geringe extra montage diepte.



## ➤ Bevestiging van de TANDEMBOX BLUMOTION glijders



Aanbeveling voor de belasting					
Breedte	Lengte				
	< 450	450	500	550	650
275-600	30 kg	30 kg	30 kg	50 kg	50 kg
700-900	30 kg	30 kg	50 kg	50 kg	50 kg
> 1000	30 kg	50 kg	50 kg	65 kg	65 kg

- Opties :
- Accessoires binnenladen, pagina 31
  - Inschuifelementen glas voor BOXCOVER-houders, pagina 33
  - Indelingen laden, pagina 36



## TANDEMBOX BLUMOTION

### Lade N

Dubbelwandige lade met inbouwruimte 82,5 mm op verborgen TANDEM glijders met geïntegreerde BLUMOTION.

Volledig uittrekbare glijders met BLUMATIC.  
2-dimensionale frontverstelling.

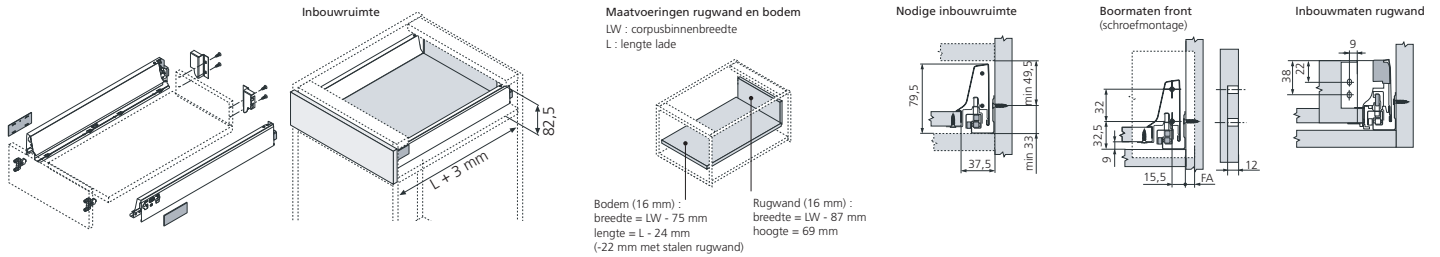

### ➤ TANDEMBOX grijs

Lade N, inbouwhoogte 82,5 mm.  
Set bestaat uit 2 ladezijkanten, 2 glijders, 2 houders houten rugwand en 2 afdekkappen.  
Uitvoering : grijs (RAL9006).

BE9		Belasting (kg)	
Lengte (mm)	30	50	
400	INT358N400GR		
450	INT358N450GR	INT359N450GR	
500	INT358N500GR	INT359N500GR	
550	INT358N550GR	INT359N550GR	

### ➤ TANDEMBOX inox

Lade N, inbouwhoogte 82,5 mm.  
Set bestaat uit 2 ladezijkanten, 2 glijders, 2 houders houten rugwand en 2 afdekkappen.  
Uitvoering : inox

TVP		Belasting (kg)	
Lengte (mm)	30	50	
400	INT358N400IN		
450	INT358N450IN	INT359N450IN	
500	INT358N500IN	INT359N500IN	
550	INT358N550IN	INT359N550IN	

### ➤ TANDEMBOX zijde wit

Lade N, inbouwhoogte 82,5 mm.  
Set bestaat uit 2 ladezijkanten, 2 glijders, 2 houders houten rugwand en 2 afdekkappen.  
Uitvoering : zijde wit

TVJ		Belasting (kg)	
Lengte (mm)	30	50	
400	INT358N400BLS		
450	INT358N450BLS	INT359N450BLS	
500	INT358N500BLS	INT359N500BLS	
550	INT358N550BLS	INT359N550BLS	

### ➤ TANDEMBOX terrazwart

Lade N, inbouwhoogte 82,5 mm.  
Set bestaat uit 2 ladezijkanten, 2 glijders, 2 houders houten rugwand en 2 afdekkappen.  
Uitvoering : terrazwart

TVM		Belasting (kg)	
Lengte (mm)	30	50	
400	INT358N400NO		
450	INT358N450NO	INT359N450NO	
500	INT358N500NO	INT359N500NO	
550	INT358N550NO	INT359N550NO	

### ➤ Frontbevestiging

Materiaal : zamac

Bevestiging om te schroeven	G39 Referentie
INSERTA	ATT3502 ATT3902

# BLUMOTION

## TANDEMBOX BLUMOTION

### Lade M

Dubbelwandige lade inbouwruimte 98,5 mm op verborgen TANDEM glijders met geïntegreerde BLUMOTION.

Volledig uittrekbare glijders met BLUMATIC.  
2-dimensionale frontverstelling.

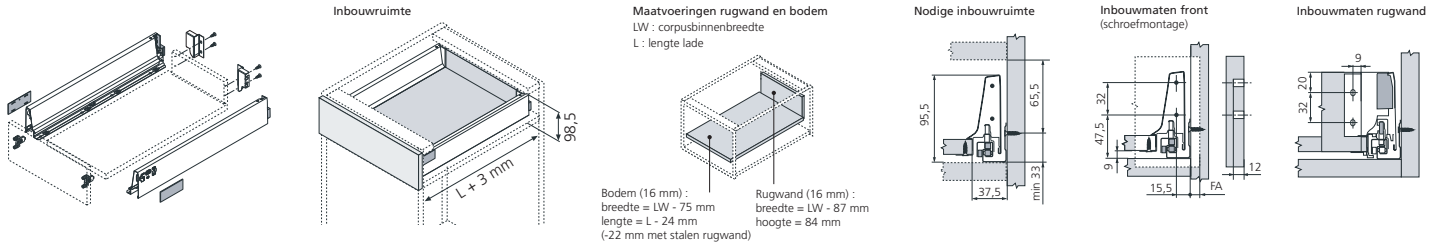
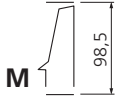

### ➤ TANDEMBOX grijs

Lade M, inbouwhoogte 98,5 mm.  
Set bestaat uit 2 ladezijkanten, 2 glijders, 2 houders houten rugwand en 2 afdekkappen.  
Uitvoering : grijs (RAL9006)

Lengte (mm)	Belasting (kg)		
	30	50	65
270	INT358M270GR		
300	INT358M300GR		
350	INT358M350GR		
400	INT358M400GR		
450	INT358M450GR	INT359M450GR	INT356M450GR
500	INT358M500GR	INT359M500GR	INT356M500GR
550	INT358M550GR	INT359M550GR	INT356M550GR
600		INT359M600GR	INT356M600GR
650		INT359M650GR	INT356M650GR

### ➤ TANDEMBOX inox

Lade M, inbouwhoogte 98,5 mm.  
Set bestaat uit 2 ladezijkanten, 2 glijders, 2 houders houten rugwand en 2 afdekkappen.  
Uitvoering : inox

Lengte (mm)	Belasting (kg)		
	30	50	65
270	INT358M270IN		
300	INT358M300IN		
350	INT358M350IN		
400	INT358M400IN		
450	INT358M450IN	INT359M450IN	INT356M450IN
500	INT358M500IN	INT359M500IN	INT356M500IN
550	INT358M550IN	INT359M550IN	INT356M550IN
600		INT359M600IN	INT356M600IN
650		INT359M650IN	INT356M650IN

### ➤ TANDEMBOX zijde wit

Lade M, inbouwhoogte 98,5 mm.  
Set bestaat uit 2 ladezijkanten, 2 glijders, 2 houders houten rugwand en 2 afdekkappen.  
Uitvoering : zijde wit

Lengte (mm)	Belasting (kg)		
	30	50	65
270	INT358M270BLS		
300	INT358M300BLS		
350	INT358M350BLS		
400	INT358M400BLS		
450	INT358M450BLS	INT359M450BLS	INT356M450BLS
500	INT358M500BLS	INT359M500BLS	INT356M500BLS
550	INT358M550BLS	INT359M550BLS	INT356M550BLS
600		INT359M600BLS	INT356M600BLS
650		INT359M650BLS	INT356M650BLS

### ➤ TANDEMBOX terrazwart

Lade M, inbouwhoogte 98,5 mm.  
Set bestaat uit 2 ladezijkanten, 2 glijders, 2 houders houten rugwand en 2 afdekkappen.  
Uitvoering : terrazwart

Lengte (mm)	Belasting (kg)		
	30	50	65
270	INT358M270NO		
300	INT358M300NO		
350	INT358M350NO		
400	INT358M400NO		
450	INT358M450NO	INT359M450NO	INT356M450NO
500	INT358M500NO	INT359M500NO	INT356M500NO
550	INT358M550NO	INT359M550NO	INT356M550NO
600		INT359M600NO	INT356M600NO
650		INT359M650NO	INT356M650NO

### ➤ Frontbevestiging

Materiaal : zamac

Bevestiging  
om te schroeven  
INSERTA

G39 Referentie  
ATT3502  
ATT3902

## TANDEMBOX BLUMOTION

### Lade K

Dubbelwandige lade met inbouwruimte 130,5 mm op verborgen TANDEM glijders met geïntegreerde BLUMOTION.

Volledig uittrekbare glijders met BLUMATIC.  
2-dimensionale frontverstelling.

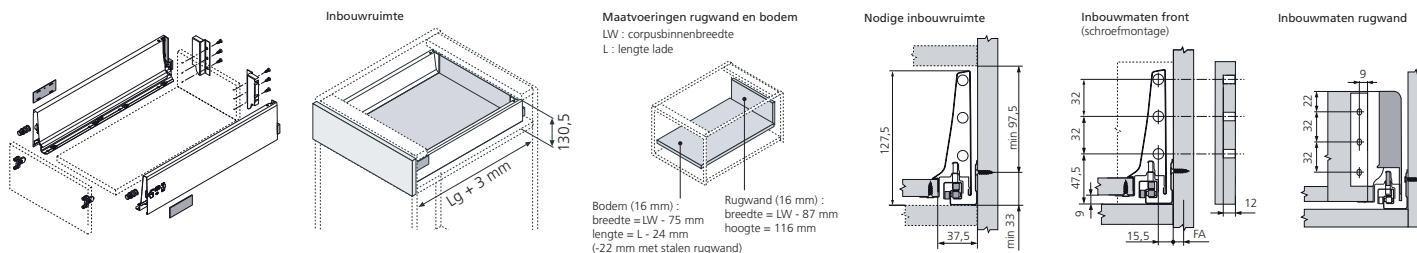
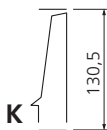

### ➤ TANDEMBOX grijs

Lade K, inbouwhoogte 130,5 mm.  
Set bestaat uit 2 ladezijkanten, 2 glijders, 2 houders houten rugwand en 2 afdekkappen.  
Uitvoering : grijs (RAL9006).



Lengte (mm)	Belasting (kg)		
	30	50	65
270	ANT358K270GR		
300	ANT358K300GR		
350	ANT358K350GR		
400	ANT358K400GR		
450	ANT358K450GR	ANT359K450GR	ANT356K450GR
500	ANT358K500GR	ANT359K500GR	ANT356K500GR
550	ANT358K550GR	ANT359K550GR	ANT356K550GR
600		ANT359K600GR	ANT356K600GR
650		ANT359K650GR	ANT356K650GR

### ➤ TANDEMBOX zijde wit

Lade K, inbouwhoogte 130,5 mm.  
Set bestaat uit 2 ladezijkanten, 2 glijders, 2 houders houten rugwand en 2 afdekkappen.  
Uitvoering : zijde wit.



Lengte (mm)	Belasting (kg)		
	30	50	65
270	ANT358K270BLS		
300	ANT358K300BLS		
350	ANT358K350BLS		
400	ANT358K400BLS		
450	ANT358K450BLS	ANT359K450BLS	ANT356K450BLS
500	ANT358K500BLS	ANT359K500BLS	ANT356K500BLS
550	ANT358K550BLS	ANT359K550BLS	ANT356K550BLS
600		ANT359K600BLS	ANT356K600BLS
650		ANT359K650BLS	ANT356K650BLS

### ➤ Frontbevestiging

Materiaal : zamac

Bevestiging  
om te schroeven  
INSERTA

G39 Referentie  
ATT3502  
ATT3902

# BLUMOTION



## TANDEMBOX antaro BLUMOTION Lade B

Dubbelwandige lade inbouwruimte 162 mm op verborgen TANDEM glijders met geïntegreerde BLUMOTION, met rechthoekige relingen. Volledig uittrekbare glijders met BLUMATIC. 3-dimensionale frontverstelling.

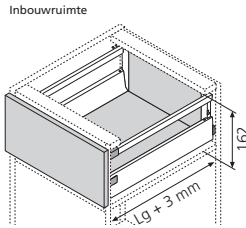
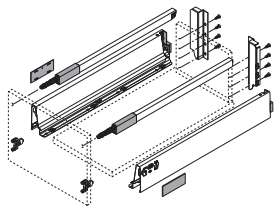

Maatvoeringen rugwand en bodem  
LW : corpusbinnenbreedte  
L : lengte lade

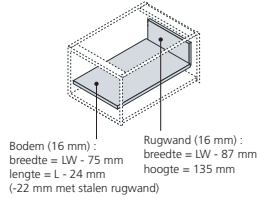

Nodige inbouwruimte

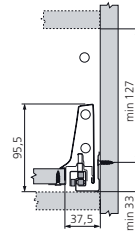

Inbouwmaten front (schroefmontage)

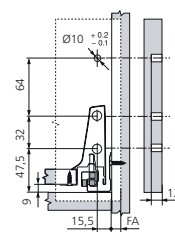

Inbouwmaten rugwand

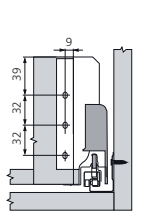

### ➤ TANDEMBOX antaro grijs

Lade B, inbouwhoogte 162 mm.  
Set bestaat uit 2 ladezijkanten, 2 glijders, 2 houders houten rugwand, 2 rechthoekige relingen en 2 afdekkappen.  
Uitvoering : grijs (RAL9006).



Lengte (mm)	Belasting (kg)		
	30	50	65
270	ANT358B270GR		
300	ANT358B300GR		
350	ANT358B350GR		
400	ANT358B400GR		
450	ANT358B450GR	ANT359B450GR	ANT356B450GR
500	ANT358B500GR	ANT359B500GR	ANT356B500GR
550	ANT358B550GR	ANT359B550GR	ANT356B550GR
600		ANT359B600GR	ANT356B600GR
650		ANT359B650GR	ANT356B650GR

### ➤ TANDEMBOX antaro inox

Lade B, inbouwhoogte 162 mm.  
Set bestaat uit 2 ladezijkanten, 2 glijders, 2 houders houten rugwand, 2 rechthoekige relingen en 2 afdekkappen.  
Uitvoering : inox.



Lengte (mm)	Belasting (kg)		
	30	50	65
270	ANT358B270IN		
300	ANT358B300IN		
350	ANT358B350IN		
400	ANT358B400IN		
450	ANT358B450IN	ANT359B450IN	ANT356B450IN
500	ANT358B500IN	ANT359B500IN	ANT356B500IN
550	ANT358B550IN	ANT359B550IN	ANT356B550IN
600		ANT359B600IN	ANT356B600IN
650		ANT359B650IN	ANT356B650IN

### ➤ TANDEMBOX antaro zijde wit

Lade B, inbouwhoogte 162 mm.  
Set bestaat uit 2 ladezijkanten, 2 glijders, 2 houders houten rugwand, 2 rechthoekige relingen en 2 afdekkappen.  
Uitvoering : zijde wit.



Lengte (mm)	Belasting (kg)		
	30	50	65
270	ANT358B270BLS		
300	ANT358B300BLS		
350	ANT358B350BLS		
400	ANT358B400BLS		
450	ANT358B450BLS	ANT359B450BLS	ANT356B450BLS
500	ANT358B500BLS	ANT359B500BLS	ANT356B500BLS
550	ANT358B550BLS	ANT359B550BLS	ANT356B550BLS
600		ANT359B600BLS	ANT356B600BLS
650		ANT359B650BLS	ANT356B650BLS

### ➤ TANDEMBOX antaro terrazwart

Lade B, inbouwhoogte 162 mm.  
Set bestaat uit 2 ladezijkanten, 2 glijders, 2 houders houten rugwand, 2 rechthoekige relingen en 2 afdekkappen.  
Uitvoering : terrazwart.



Lengte (mm)	Belasting (kg)		
	30	50	65
270	ANT358B270NO		
300	ANT358B300NO		
350	ANT358B350NO		
400	ANT358B400NO		
450	ANT358B450NO	ANT359B450NO	ANT356B450NO
500	ANT358B500NO	ANT359B500NO	ANT356B500NO
550	ANT358B550NO	ANT359B550NO	ANT356B550NO
600		ANT359B600NO	ANT356B600NO
650		ANT359B650NO	ANT356B650NO

### ➤ Frontbevestiging

Materiaal : zamac

Bevestiging  
om te schroeven  
INSERTA

G39 Referentie  
ATT3502  
ATT3902

## TANDEMBOX antaro BLUMOTION Lade C

Dubbelwandige lade inbouwruimte 196 mm op verborgen TANDEM glijders met geïntegreerde BLUMOTION, met rechthoekige relingen. Volledig uittrekbare glijders met BLUMATIC. 3-dimensionale frontverstelling.

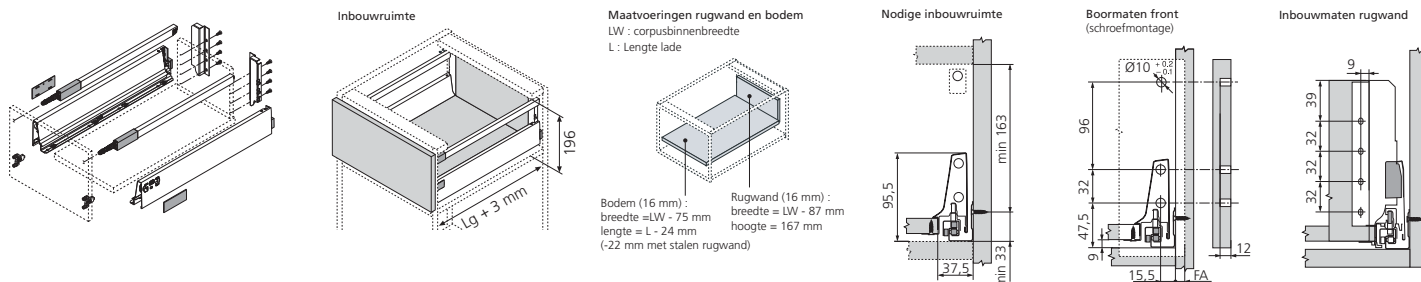
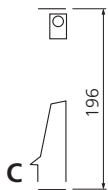

### ➤ TANDEMBOX antaro grijs

Vorraadlade C, inbouwhoogte 196 mm.  
Set bestaat uit 2 ladezijkanten, 2 glijders, 2 houders houten rugwand, 2 rechthoekige relingen en 2 afdekkappen.  
Uitvoering : grijs (RAL9006)

WQA	Belasting (kg)		
	30	50	65
Lengte (mm)	30	50	65
270	ANT358C270GR		
300	ANT358C300GR		
350	ANT358C350GR		
400	ANT358C400GR		
450	ANT358C450GR	ANT359C450GR	ANT356C450GR
500	ANT358C500GR	ANT359C500GR	ANT356C500GR
550	ANT358C550GR	ANT359C550GR	ANT356C550GR
600		ANT359C600GR	ANT356C600GR
650		ANT359C650GR	ANT356C650GR

### ➤ TANDEMBOX antaro inox

Lade C, inbouwhoogte 196 mm.  
Set bestaat uit 2 ladezijkanten, 2 glijders, 2 houders houten rugwand, 2 rechthoekige relingen en 2 afdekkappen.  
Uitvoering : inox.

BFA	Belasting (kg)		
	30	50	65
Lengte (mm)	30	50	65
270	ANT358C270IN		
300	ANT358C300IN		
350	ANT358C350IN		
400	ANT358C400IN		
450	ANT358C450IN	ANT359C450IN	ANT356C450IN
500	ANT358C500IN	ANT359C500IN	ANT356C500IN
550	ANT358C550IN	ANT359C550IN	ANT356C550IN
600		ANT359C600IN	ANT356C600IN
650		ANT359C650IN	ANT356C650IN

### ➤ TANDEMBOX antaro zijde wit

Vorraadlade C, inbouwhoogte 196 mm.  
Set bestaat uit 2 ladezijkanten, 2 glijders, 2 houders houten rugwand, 2 rechthoekige relingen en 2 afdekkappen.  
Uitvoering : zijde wit

WN7	Belasting (kg)		
	30	50	65
Lengte (mm)	30	50	65
270	ANT358C270BLS		
300	ANT358C300BLS		
350	ANT358C350BLS		
400	ANT358C400BLS		
450	ANT358C450BLS	ANT359C450BLS	ANT356C450BLS
500	ANT358C500BLS	ANT359C500BLS	ANT356C500BLS
550	ANT358C550BLS	ANT359C550BLS	ANT356C550BLS
600		ANT359C600BLS	ANT356C600BLS
650		ANT359C650BLS	ANT356C650BLS

### ➤ TANDEMBOX antaro terrazwart

Vorraadlade C, inbouwhoogte 196 mm.  
Set bestaat uit 2 ladezijkanten, 2 glijders, 2 houders houten rugwand, 2 rechthoekige relingen en 2 afdekkappen.  
Uitvoering : terrazwart

WN1	Belasting (kg)		
	30	50	65
Lengte (mm)	30	50	65
270	ANT358C270NO		
300	ANT358C300NO		
350	ANT358C350NO		
400	ANT358C400NO		
450	ANT358C450NO	ANT359C450NO	ANT356C450NO
500	ANT358C500NO	ANT359C500NO	ANT356C500NO
550	ANT358C550NO	ANT359C550NO	ANT356C550NO
600		ANT359C600NO	ANT356C600NO
650		ANT359C650NO	ANT356C650NO

### ➤ Frontbevestiging

Materiaal : zamac

Bevestiging  
om te schroeven  
INSERTA

G39 Referentie  
ATT3502  
ATT3902

# BLUMOTION

## TANDEMBOX antaro BLUMOTION Lade D

Dubbelwandige lade inbouwruimte 228 mm op verborgen TANDEM glijders met geïntegreerde BLUMOTION, met rechthoekige relingen. Volledig uittrekbare glijders met BLUMATIC. 3-dimensionale frontverstelling.

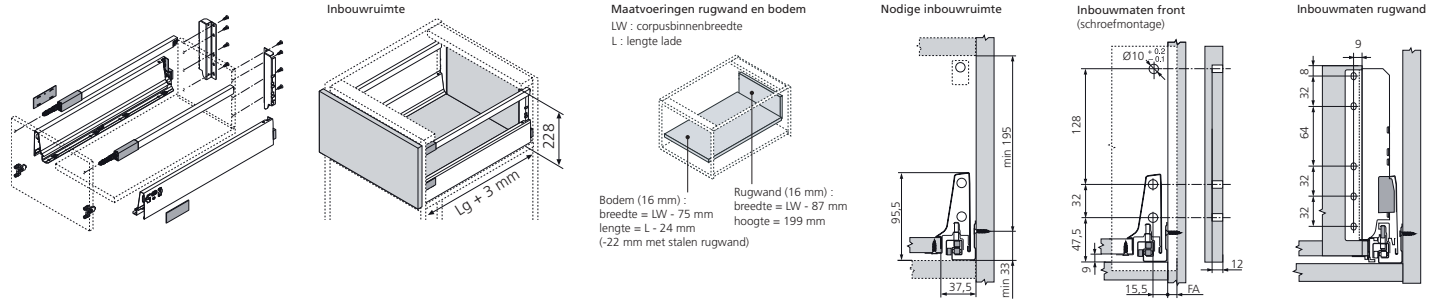
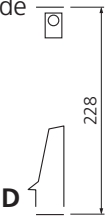

### ➤ TANDEMBOX antaro grijs

Lade D, inbouwhoogte 228 mm.  
Set bestaat uit 2 ladezijkanten, 2 glijders, 2 houders houten rugwand, 2 rechthoekige relingen en 2 afdekkappen.  
Uitvoering : grijs (RAL9006).

Lengte (mm)	Belasting (kg)		
	30	50	65
270	ANT358D270GR		
300	ANT358D300GR		
350	ANT358D350GR		
400	ANT358D400GR		
450	ANT358D450GR	ANT359D450GR	ANT356D450GR
500	ANT358D500GR	ANT359D500GR	ANT356D500GR
550	ANT358D550GR	ANT359D550GR	ANT356D550GR
600		ANT359D600GR	ANT356D600GR
650		ANT359D650GR	ANT356D650GR

### ➤ TANDEMBOX antaro inox

Lade D, inbouwhoogte 228 mm.  
Set bestaat uit 2 ladezijkanten, 2 glijders, 2 houders houten rugwand, 2 rechthoekige relingen en 2 afdekkappen.  
Uitvoering : inox.

Lengte (mm)	Belasting (kg)		
	30	50	65
270	ANT358D270IN		
300	ANT358D300IN		
350	ANT358D350IN		
400	ANT358D400IN		
450	ANT358D450IN	ANT359D450IN	ANT356D450IN
500	ANT358D500IN	ANT359D500IN	ANT356D500IN
550	ANT358D550IN	ANT359D550IN	ANT356D550IN
600		ANT359D600IN	ANT356D600IN
650		ANT359D650IN	ANT356D650IN

### ➤ TANDEMBOX antaro zijde wit

Lade D, inbouwhoogte 228 mm.  
Set bestaat uit 2 ladezijkanten, 2 glijders, 2 houders houten rugwand, 2 rechthoekige relingen en 2 afdekkappen.  
Uitvoering : zijde wit.

Lengte (mm)	Belasting (kg)		
	30	50	65
270	ANT358D270BLS		
300	ANT358D300BLS		
350	ANT358D350BLS		
400	ANT358D400BLS		
450	ANT358D450BLS	ANT359D450BLS	ANT356D450BLS
500	ANT358D500BLS	ANT359D500BLS	ANT356D500BLS
550	ANT358D550BLS	ANT359D550BLS	ANT356D550BLS
600		ANT359D600BLS	ANT356D600BLS
650		ANT359D650BLS	ANT356D650BLS

### ➤ TANDEMBOX antaro terrazwart

Lade D, inbouwhoogte 228 mm.  
Set bestaat uit 2 ladezijkanten, 2 glijders, 2 houders houten rugwand, 2 rechthoekige relingen en 2 afdekkappen.  
Uitvoering : terrazwart.

Lengte (mm)	Belasting (kg)		
	30	50	65
270	ANT358D270NO		
300	ANT358D300NO		
350	ANT358D350NO		
400	ANT358D400NO		
450	ANT358D450NO	ANT359D450NO	ANT356D450NO
500	ANT358D500NO	ANT359D500NO	ANT356D500NO
550	ANT358D550NO	ANT359D550NO	ANT356D550NO
600		ANT359D600NO	ANT356D600NO
650		ANT359D650NO	ANT356D650NO

### ➤ Frontbevestiging

Materiaal : zamac

Bevestiging  
om te schroeven  
INSERTA

G39 Referentie  
ATT3502  
ATT3902

## TANDEMBOX antaro BLUMOTION Lade DK

Dubbelwandige lade inbouwruimte 228 mm op verborgen TANDEM glijders met geïntegreerde BLUMOTION, met rechthoekige relingen. Volledig uittrekbare glijders met BLUMATIC. 3-dimensionale frontverstelling.



DK

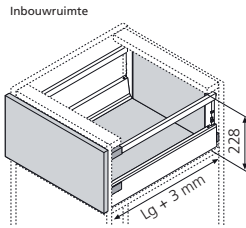
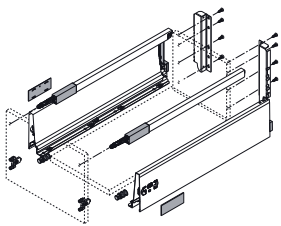
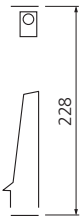

Maatvoeringen rugwand en bodem  
LW : corpusbinnenbreedte  
L : lengte lade

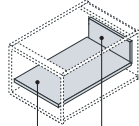

Bodem (16 mm) :  
breedte = LW - 75 mm  
lengte = L - 24 mm  
(-22 mm met stalen rugwand)

Rugwand (16 mm) :  
breedte = LW - 87 mm  
hoogte = 199 mm

Nodige inbouwruimte

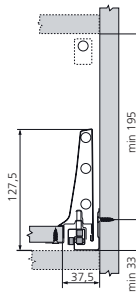

Inbouwmaten front  
(schroefmontage)

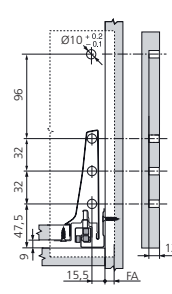

Inbouwmaten rugwand

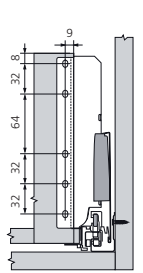

### ➤ TANDEMBOX antaro grijs

Lade DK, inbouwhoogte 228 mm.  
Set bestaat uit 2 ladezijanten, 2 glijders, 2 houders houten rugwand, 2 rechthoekige relingen en 2 afdekkappen.  
Uitvoering : grijs (RAL9006).



Lengte (mm)	BFF			Belasting (kg)		
	30	50	65			
270	ANT358DK270GR					
300	ANT358DK300GR					
350	ANT358DK350GR					
400	ANT358DK400GR					
450	ANT358DK450GR	ANT359DK450GR	ANT356DK450GR			
500	ANT358DK500GR	ANT359DK500GR	ANT356DK500GR			
550	ANT358DK550GR	ANT359DK550GR	ANT356DK550GR			
600		ANT359DK600GR	ANT356DK600GR			
650		ANT359DK650GR	ANT356DK650GR			

### ➤ TANDEMBOX antaro zijdewit

Lade DK, inbouwhoogte 228 mm.  
Set bestaat uit 2 ladezijanten, 2 glijders, 2 houders houten rugwand, 2 rechthoekige relingen en 2 afdekkappen.  
Uitvoering : zijdewit



Lengte (mm)	BFE			Belasting (kg)		
	30	50	65			
270	ANT358DK270BLS					
300	ANT358DK300BLS					
350	ANT358DK350BLS					
400	ANT358DK400BLS					
450	ANT358DK450BLS	ANT359DK450BLS	ANT356DK450BLS			
500	ANT358DK500BLS	ANT359DK500BLS	ANT356DK500BLS			
550	ANT358DK550BLS	ANT359DK550BLS	ANT356DK550BLS			
600		ANT359DK600BLS	ANT356DK600BLS			
650		ANT359DK650BLS	ANT356DK650BLS			

### ➤ Frontbevestiging

Materiaal : zamac

Bevestiging  
om te schroeven  
INSERTA

G39 Referentie  
ATT3502  
ATT3902



## TANDEMBOX intivo BLUMOTION D BOXCOVER

Dubbelwandige lade inbouwruimte 224 mm op verborgen TANDEM glijders met geïntegreerde BLUMOTION met BOXCOVER.

Met de BOXCOVER personaliseert u het design van de ladezijkant.

Volledig uittrekbare glijders met BLUMATIC. 3-dimensionale frontverstelling.

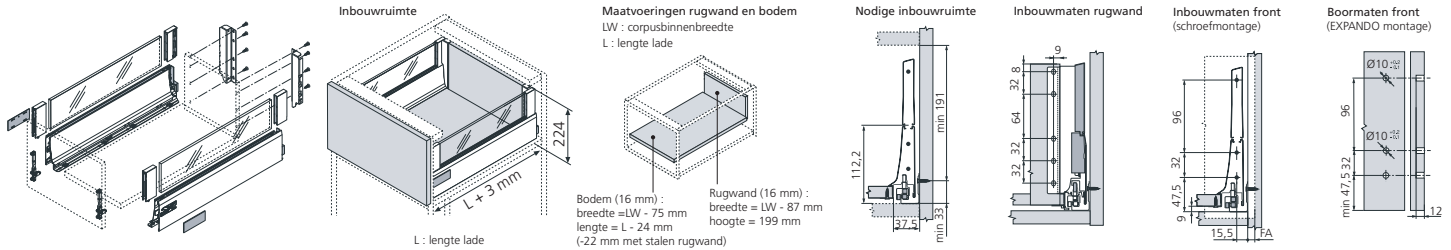
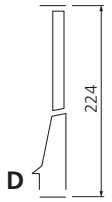

### ➤ TANDEMBOX intivo D zijde wit BOXCOVER

Voorraadlade D met BOXCOVER, inbouwhoogte 224 mm.  
Set bestaat uit 2 ladezijkanten, 2 glijders, 2 houders houten rugwand,  
2 afdekkappen en 2 BOXCOVER-houders.  
Uitvoering : zijde wit

TR9	Belasting (kg)		
Lengte (mm)	30	50	65
270	INT358LB270BLS		
350	INT358LB350BLS		
400	INT358LB400BLS		
450	INT358LB450BLS	INT359LB450BLS	INT356LB450BLS
500	INT358LB500BLS	INT359LB500BLS	INT356LB500BLS
550	INT358LB550BLS	INT359LB550BLS	INT356LB550BLS
650		INT359LB650BLS	INT356LB650BLS

### ➤ TANDEMBOX intivo D inox BOXCOVER

Voorraadlade D met BOXCOVER, inbouwhoogte 224 mm.  
Set bestaat uit 2 ladezijkanten, 2 glijders, 2 houders houten rugwand,  
2 afdekkappen en 2 BOXCOVER-houders.  
Uitvoering : inox

TR1	Belasting (kg)		
Lengte (mm)	30	50	65
270	INT358LB270IN		
350	INT358LB350IN		
400	INT358LB400IN		
450	INT358LB450IN	INT359LB450IN	INT356LB450IN
500	INT358LB500IN	INT359LB500IN	INT356LB500IN
550	INT358LB550IN	INT359LB550IN	INT356LB550IN
650		INT359LB650IN	INT356LB650IN

### ➤ TANDEMBOX intivo D terrazwart BOXCOVER

Voorraadlade D met BOXCOVER, inbouwhoogte 224 mm.  
Set bestaat uit 2 ladezijkanten, 2 glijders, 2 houders houten rugwand,  
2 afdekkappen en 2 BOXCOVER-houders.  
Uitvoering : terrazwart

TR7	Belasting (kg)		
Lengte (mm)	30	50	65
270	INT358LB270NO		
350	INT358LB350NO		
400	INT358LB400NO		
450	INT358LB450NO	INT359LB450NO	INT356LB450NO
500	INT358LB500NO	INT359LB500NO	INT356LB500NO
550	INT358LB550NO	INT359LB550NO	INT356LB550NO
650		INT359LB650NO	INT356LB650NO

### ➤ Zijwanden BOXCOVER glas

Voor lade TANDEMBOX intivo D.  
Geleverd per stuk.  
Gezuurd glas, zonder logo.

TVC	Referentie
270	BOX270VRS
350	BOX350VRS
400	BOX400VRS
450	BOX450VRS
500	BOX500VRS
550	BOX550VRS
650	BOX650VRS

### ➤ Frontbevestiging

3-dimensionale verstelling : hoogte, breedte en schuinite.  
Materiaal : zamac

Bevestiging om te schroeven	TVA	Referentie
EXPANDO		ATT522 ATT532



## TANDEMBOX intivo BLUMOTION D BOXCAP

Dubbelwandige lade inbouwruimte 224 mm op verborgen TANDEM glijders met geïntegreerde BLUMOTION met BOXCAP.

Volledig uittrekbare glijders met BLUMATIC.  
3-dimensionale frontverstelling.

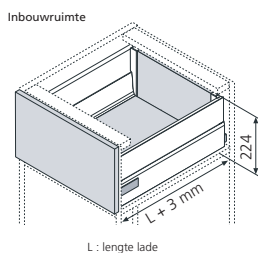
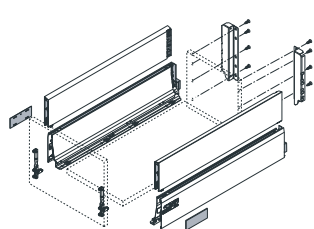
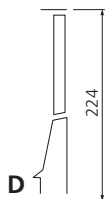

Maatvoeringen rugwand en bodem  
LW : corpusbinnenbreedte  
L : lengte lade

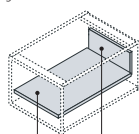

Bodem (16 mm) :  
breedte = LW - 75 mm  
lengte = L - 24 mm  
(+22 mm met stalen rugwand)

Rugwand (16 mm) :  
breedte = LW - 87 mm  
hoogte = 199 mm

Nodige inbouwruimte

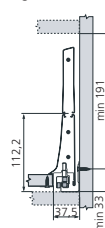

Inbouwmaten rugwand

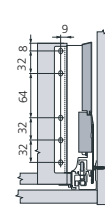

Inbouwmaten front  
(schroefmontage)

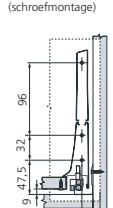

Boormaten front  
(EXPANDO montage)

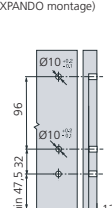

### TANDEMBOX intivo D zijewit BOXCAP

Vorraadlade D met BOXCAP, inbouwhoogte 224 mm.  
Set bestaat uit 2 ladezijanten, 2 glijders, 2 houders houten rugwand,  
2 afdekkappen en 2 BOXCAP.  
Uitvoering : zijewit

TR5	Belasting (kg)		
Lengte (mm)	30	50	65
270	INT358LC270BLS		
350	INT358LC350BLS		
400	INT358LC400BLS		
450	INT358LC450BLS	INT359LC450BLS	INT356LC450BLS
500	INT358LC500BLS	INT359LC500BLS	INT356LC500BLS
550	INT358LC550BLS	INT359LC550BLS	INT356LC550BLS
650		INT359LC650BLS	INT356LC650BLS

### TANDEMBOX intivo D inox BOXCAP

Vorraadlade D met BOXCAP, inbouwhoogte 224 mm.  
Set bestaat uit 2 ladezijanten, 2 glijders, 2 houders houten rugwand,  
2 afdekkappen en 2 BOXCAP.  
Uitvoering : inox

TR8	Belasting (kg)		
Lengte (mm)	30	50	65
270	INT358LC270IN		
350	INT358LC350IN		
400	INT358LC400IN		
450	INT358LC450IN	INT359LC450IN	INT356LC450IN
500	INT358LC500IN	INT359LC500IN	INT356LC500IN
550	INT358LC550IN	INT359LC550IN	INT356LC550IN
650		INT359LC650IN	INT356LC650IN

### TANDEMBOX intivo D terrazwart BOXCAP

Vorraadlade D met BOXCAP, inbouwhoogte 224 mm.  
Set bestaat uit 2 ladezijanten, 2 glijders, 2 houders houten rugwand,  
2 afdekkappen en 2 BOXCAP.  
Uitvoering : terrazwart

TR6	Belasting (kg)		
Lengte (mm)	30	50	65
270	INT358LC270NO		
350	INT358LC350NO		
400	INT358LC400NO		
450	INT358LC450NO	INT359LC450NO	INT356LC450NO
500	INT358LC500NO	INT359LC500NO	INT356LC500NO
550	INT358LC550NO	INT359LC550NO	INT356LC550NO
650		INT359LC650NO	INT356LC650NO

### Frontbevestiging

3-dimensionale verstelling : hoogte, breedte en schuinite.  
Materiaal : zamac

Bevestiging  
om te schroeven  
EXPANDO

TVA Referentie  
ATT522  
ATT532

## Industrieverpakkingen

- Per karton : vanaf 20 glijders + zijkanten M + afdekkappen, bestel de accessoires voor de laden B, C, D en M.
- Losse componenten : alle referenties apart in de industriële verpakking.



### Per karton TANDEMBOX en antaro

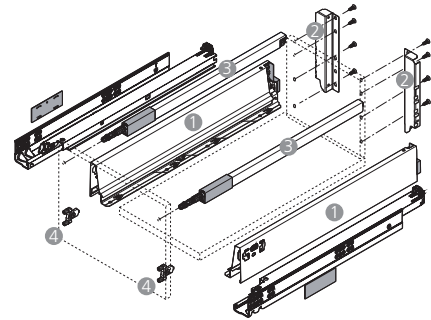
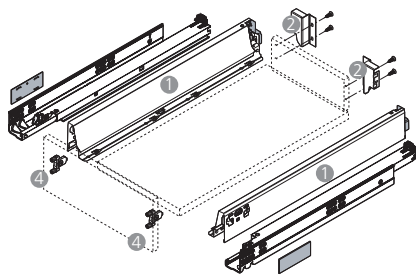

#### ➤ TANDEMBOX grijs ①

Lade M, inbouwhoogte 98,5 mm.  
Per 20 paar : 2 ladezijanten, 2 glijders en 2 afdekkappen.  
Uitvoering : grijs (RAL9006).

BGJ	Belasting (kg)	
Lengte (mm)	30	50
400	INT3581400GR	
450	INT3581450GR	INT3591450GR
500	INT3581500GR	INT3591500GR
550	INT3581550GR	INT3591550GR



#### ➤ TANDEMBOX zijde wit ①

Lade M, inbouwhoogte 98,5 mm.  
Per 20 paar : 2 ladezijanten, 2 glijders en 2 afdekkappen.  
Uitvoering : zijde wit.

BGI	Belasting (kg)	
Lengte (mm)	30	50
450	INT3581450BLS	INT3591450BLS
500	INT3581500BLS	INT3591500BLS



#### ➤ Houder voor houten rugwand TANDEMBOX ②

Voor ladehoogte M, B, C of D.  
Is op het hout bevestigd, zorgen dat deze aan beide kanten kan geclipt worden.  
Materiaal : staal

G3U	Uitvoering	
Hoogte (mm)	grijs (RAL9006)	zijde wit
M	ADA30MGR	ADA30MBLS
B	ADA30BGR	ADA30BBLS
C	ADA30CGR	ADA30CBLS
D	ADA30DGR	ADA30DBLS

#### ➤ Rechthoekige reling TANDEMBOX antaro ③

Materiaal : staal

A3G	Uitvoering : grijs (RAL9006)		Richting
Lengte glijder (mm)	rechts		links
400	TUB8337GRD		TUB8337GRG
450	TUB8387GRD		TUB8387GRG
500	TUB8437GRD		TUB8437GRG
550	TUB8487GRD		TUB8487GRG
Uitvoering : zijde wit			Richting
Lengte glijder (mm)	rechts		links
450	TUB8387BLS		TUB8387BLSG
500	TUB8437BLS		TUB8437BLSG

#### ➤ Frontbevestiging ④

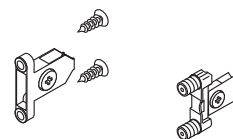

Voor TANDEMBOX en antaro.  
Materiaal : zamac

Bevestiging	G39	Referentie
om te schroeven		ATT3502
INSERTA		ATT3902

## Losse componenten TANDEMBOX M

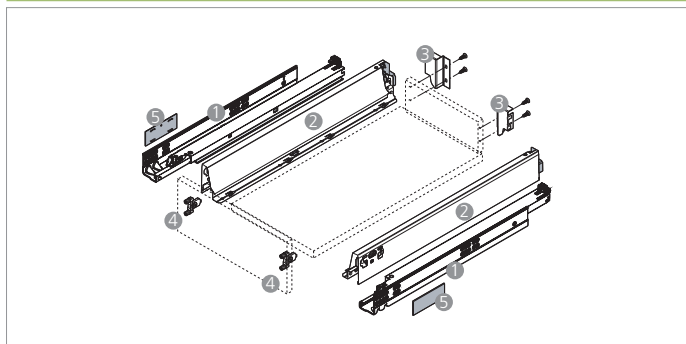

### ➤ Glijders TANDEMBOX BLUMOTION ①

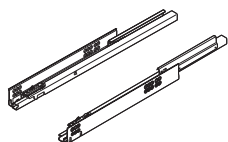

Industrieverpakking van 20 rechte corpusprofielen en 20 linkse corpusprofielen.  
Voor TANDEMBOX, intivo en antaro.  
Materiaal : staal

A3H

Belasting (kg) : 30	Richting	
Lengte (mm)	rechts	links
270	COU558B270D	COU558B270G
350	COU558B350D	COU558B350G
400	COU558B400D	COU558B400G
450	COU558B450D	COU558B450G
500	COU558B500D	COU558B500G
550	COU558B550D	COU558B550G

Belasting (kg) : 50	Richting	
Lengte (mm)	rechts	links
450	COU559B450D	COU559B450G
500	COU559B500D	COU559B500G
550	COU559B550D	COU559B550G

20

### ➤ Ladezijkant M TANDEMBOX ②

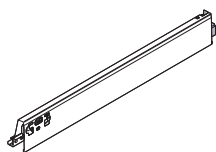

Industrieverpakking van 20 rechte ladezijkanten en 20 linkse ladezijkanten.  
Materiaal : staal

T95

Uitvoering : zijedwit	Richting	
Lengte (mm)	rechts	links
450	COT458MI450BLS D	COT458MI450BLS G
500	COT458MI500BLS D	COT458MI500BLS G

Uitvoering : grijs (RAL9006)	Richting	
Lengte (mm)	rechts	links
270	COT458M270GRD	COT458M270GRG
350	COT458M350GRD	COT458M350GRG
400	COT458M400GRD	COT458M400GRG
450	COT458M450GRD	COT458M450GRG
500	COT458M500GRD	COT458M500GRG
550	COT458M550GRD	COT458M550GRG

Uitvoering : inox	Richting	
Lengte (mm)	rechts	links
500	COT458MI500IND	COT458MI500ING

20

### ➤ Houder voor houten rugwand TANDEMBOX ③

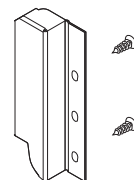

Voor ladehoogte M.  
Is op het hout bevestigd, zorgen dat deze aan beide kanten kan geclijpst worden.  
Materiaal : staal

ATV

Hoogte (mm) : M (98,5)	Richting	
Uitvoering	rechts	links
zijedwit	ADA30MBLS D	ADA30MBLS G
chrom	ADA30MCHD	ADA30MCHG
grijs	ADA30MGRD	ADA30MGRG

50

### ➤ Frontbevestiging ④

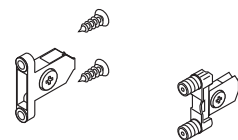

Voor TANDEMBOX en antaro.  
Materiaal : zamac

Bevestiging	G39	Referentie
om te schroeven		ATT3502
INSERTA		ATT3902

### ➤ Afdekkap voor TANDEMBOX ⑤

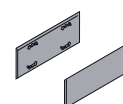

Per stuk, zonder logo.

Uitvoering	T9Z	Referentie
zijedwit		CAC532BLS
grijs		CAC532GR
inox		CAC532IN

# BLUMOTION

## Losse componenten TANDEMBOX antaro

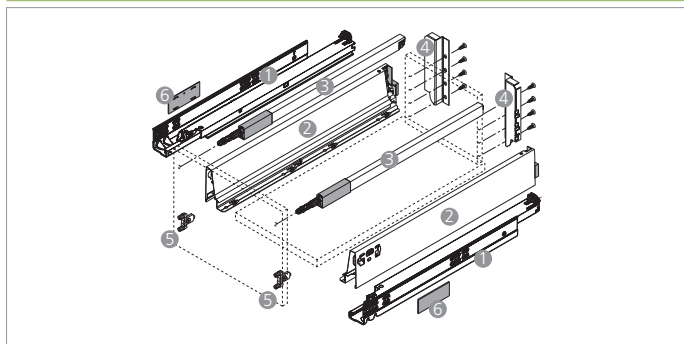

### ➤ Glijders TANDEMBOX BLUMOTION 1

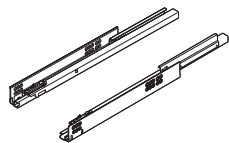

Industrieverpakking van 20 rechtse corpusprofielen en 20 linkse corpusprofielen.  
Voor TANDEMBOX, intivo en antaro.  
Materiaal : staal

A3H

Belasting (kg) : 30	Richting	
Lengte (mm)	rechts	links
270	COU558B270D	COU558B270G
350	COU558B350D	COU558B350G
400	COU558B400D	COU558B400G
450	COU558B450D	COU558B450G
500	COU558B500D	COU558B500G
550	COU558B550D	COU558B550G

Belasting (kg) : 50	Richting	
Lengte (mm)	rechts	links
450	COU559B450D	COU559B450G
500	COU559B500D	COU559B500G
550	COU559B550D	COU559B550G

20

### ➤ Ladezijkant M TANDEMBOX 2

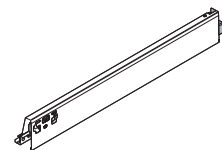

Industrieverpakking van 20 rechtse ladezijkanten en 20 linkse ladezijkanten.  
Materiaal : staal

T95

Uitvoering : zijdewit	Richting	
Lengte (mm)	rechts	links
450	COT458MI450BLS D	COT458MI450BLS G
500	COT458MI500BLS D	COT458MI500BLS G

Uitvoering : grijs (RAL9006)	Richting	
Lengte (mm)	rechts	links
270	COT458M270GRD	COT458M270GRG
350	COT458M350GRD	COT458M350GRG
400	COT458M400GRD	COT458M400GRG
450	COT458M450GRD	COT458M450GRG
500	COT458M500GRD	COT458M500GRG
550	COT458M550GRD	COT458M550GRG

Uitvoering : inox	Richting	
Lengte (mm)	rechts	links
500	COT458MI500IND	COT458MI500ING

20

### ➤ Rechthoekige reling TANDEMBOX antaro 3



Materiaal : staal

A3G

Uitvoering : grijs (RAL9006)	Richting	
Lengte glijder (mm)	rechts	links
400	TUB8337GRD	TUB8337GRG
450	TUB8387GRD	TUB8387GRG
500	TUB8437GRD	TUB8437GRG
550	TUB8487GRD	TUB8487GRG

Uitvoering : zijdewit	Richting	
Lengte glijder (mm)	rechts	links
450	TUB8387BLS D	TUB8387BLS G
500	TUB8437BLS D	TUB8437BLS G

### ➤ Houder voor houten rugwand TANDEMBOX 4

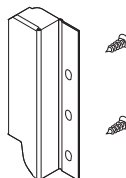

Voor ladehoogte B en C.  
Is op het hout bevestigd, zorgen dat deze aan beide kanten kan geclijpst worden.  
Materiaal : staal

ATV

Hoogte (mm) : B (162)	Richting	
Uitvoering	rechts	links
chrom	ADA30BCHD	ADA30BCHG
grijs	ADA30BGRD	ADA30BGRG

Hoogte (mm) : C (196)	Richting	
Uitvoering	rechts	links
zijdewit	ADA30CBLSD	ADA30CBLSG
grijs	ADA30CGRD	ADA30CGRG

50

### ➤ Frontbevestiging 5

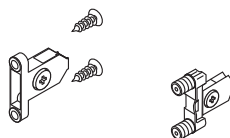

Voor TANDEMBOX en antaro.  
Materiaal : zamac

Bevestiging	G39	Referentie
om te schroeven		ATT3502
INSERTA		ATT3902

### ➤ Afdekkap voor TANDEMBOX 6

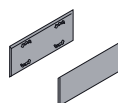

Per stuk, zonder logo.

Uitvoering	T9Z	Referentie
zijdewit		CAC532BLS
grijs		CAC532GR
inox		CAC532IN

## Losse componenten TANDEMBOX intivo

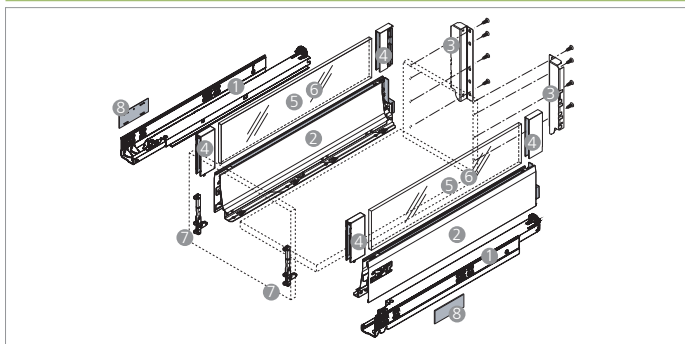

### ➤ Glijders TANDEMBOX BLUMOTION 1

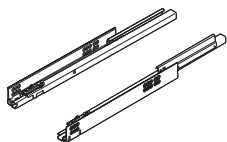

Industrieverpakking van 20 rechte corpusprofielen en 20 linkse corpusprofielen.  
Voor TANDEMBOX, intivo en antaro.  
Materiaal : staal

A3H

Belasting (kg) : 30	Richting	
Lengte (mm)	rechts	links
500	<b>COU558B500D</b>	<b>COU558B500G</b>
Belasting (kg) : 50	Richting	
Lengte (mm)	rechts	links
500	<b>COU559B500D</b>	<b>COU559B500G</b>

20

### ➤ Ladezijkant L TANDEMBOX intivo 2

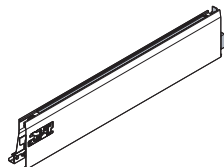

Industrieverpakking 16 rechte ladezijkanten en 16 linkse ladezijkanten.  
Nominale lengte (mm) : 500.  
Materiaal : staal

T94

	Richting	
Uitvoering :	rechts	links
zijde wit	<b>COT458LI500BLS</b>	<b>COT458LI500BLSG</b>
grijs (RAL9006)	<b>COT458LI500GRD</b>	<b>COT458LI500GRG</b>

16

### ➤ Houder voor houten rugwand TANDEMBOX intivo 3

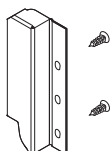

Voor ladehoogte D.  
Is op het hout bevestigd, zorgen dat deze aan beide kanten kan geclijpst worden.  
Materiaal : staal

ATV

Hoogte (mm) : D (228)	Richting	
Uitvoering	rechts	links
zijde wit	<b>ADA30DBLS</b>	<b>ADA30DBLSG</b>
chrom	<b>ADA30DCHD</b>	<b>ADA30DCHG</b>
grijs	<b>ADA30DGRD</b>	<b>ADA30DGRG</b>

50

### ➤ Houder voor BOXCOVER 4

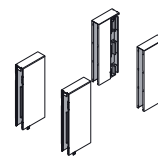

Set voor één voorraaddlade.

Uitvoering

zijde wit

grijs

T93 Referentie  
ADA36BLS  
ADA36GR

### ➤ Zijwanden BOXCOVER glas 5

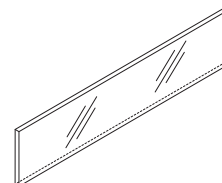

Voor lade TANDEMBOX intivo D.  
Geleverd per stuk.  
Gezuurd glas, zonder logo.

Lengte (mm)  
500

TVC Referentie  
BOX500VRS

### ➤ BOXCAP TANDEMBOX intivo 6

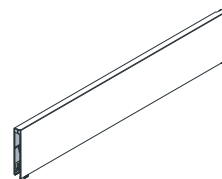

Paar BOXCAP voor de verhoging van de zijwanden TANDEMBOX intivo.  
Materiaal : staal

Lengte (mm) : 500

Uitvoering

zijde wit

grijs (RAL9006)

T9R Referentie  
BOX500BLS  
BOX500GR

### ➤ Frontbevestiging 7

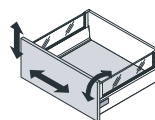

3-dimensionale verstelling  
Voor intivo.  
Materiaal : zamac

Bevestiging

om te schroeven

EXPANDO

TVA Referentie  
ATT522  
ATT532

### ➤ Afdekkap voor TANDEMBOX 8

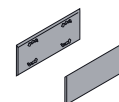

Per stuk, zonder logo.

Uitvoering

zijde wit

grijs

T9Z Referentie  
CAC532BLS  
CAC532GR



## TANDEMBOX met TIP-ON

### Lade N

Dubbelwandige lade inbouwruimte 84,5 mm op verborgen TANDEM glijders in combinatie met de mechanische openingsondersteuning TIP-ON.

Lichtjes aandrukken van het front volstaat om de lade te openen.

2-dimensionale frontverstelling.

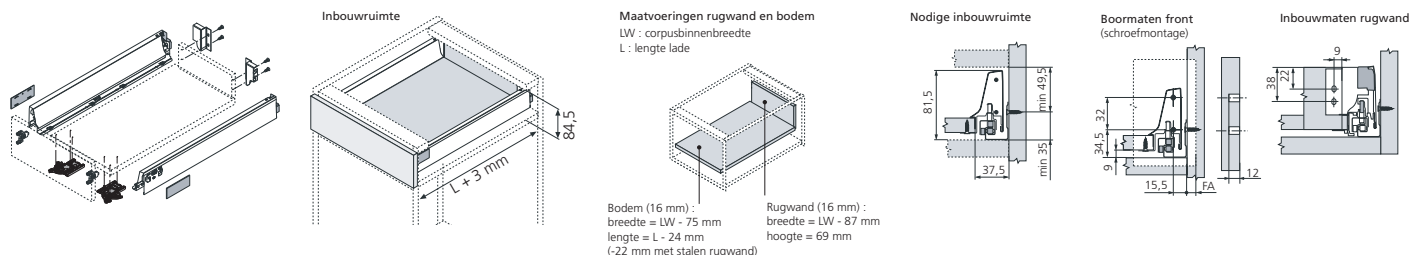

### TANDEMBOX TIP-ON grijs

Lade N, inbouwhoogte 84,5 mm.

Set bestaat uit 2 ladezijanten, 2 glijders TIP-ON, 2 houders houten rugwand en 2 afdekkappen.

Uitvoering : grijs (RAL9006).

BFN		Belasting (kg)	
Lengte (mm)	30	50	
400	<b>INT360N400GR</b>		
450		<b>INT360N450GR</b>	
500		<b>INT360N500GR</b>	
550		<b>INT360N550GR</b>	

### TANDEMBOX TIP-ON inox

Lade N, inbouwhoogte 84,5 mm.

Set bestaat uit 2 ladezijanten, 2 glijders TIP-ON, 2 houders houten rugwand en 2 afdekkappen.

Uitvoering : inox

ALJ		Belasting (kg)	
Lengte (mm)	30	50	
400	<b>INT360N400IN</b>		
450		<b>INT360N450IN</b>	
500		<b>INT360N500IN</b>	
550		<b>INT360N550IN</b>	

### TANDEMBOX TIP-ON zijde wit

Lade N, inbouwhoogte 84,5 mm.

Set bestaat uit 2 ladezijanten, 2 glijders TIP-ON, 2 houders houten rugwand en 2 afdekkappen.

Uitvoering : zijde wit

ALK		Belasting (kg)	
Lengte (mm)	30	50	
400	<b>INT360N400BLS</b>		
450		<b>INT360N450BLS</b>	
500		<b>INT360N500BLS</b>	
550		<b>INT360N550BLS</b>	

### TANDEMBOX TIP-ON terrazwart

Lade N, inbouwhoogte 84,5 mm.

Set bestaat uit 2 ladezijanten, 2 glijders TIP-ON, 2 houders houten rugwand en 2 afdekkappen.

Uitvoering : terrazwart

ALI		Belasting (kg)	
Lengte (mm)	30	50	
400	<b>INT360N400NO</b>		
450		<b>INT360N450NO</b>	
500		<b>INT360N500NO</b>	
550		<b>INT360N550NO</b>	

### Frontbevestiging

Materiaal : zamac

Bevestiging  
om te schroeven  
INSERTA

G39 Referentie  
**ATT3502**  
**ATT3902**





## TANDEMBOX TIP-ON

### Lade K

Dubbelwandige lade inbouwruimte 132,5 mm op verborgen TANDEM glijders in combinatie met de mechanische openingsondersteuning TIP-ON. Lichtjes aandrukken van het front volstaat om de lade te openen.  
2-dimensionale frontverstelling.

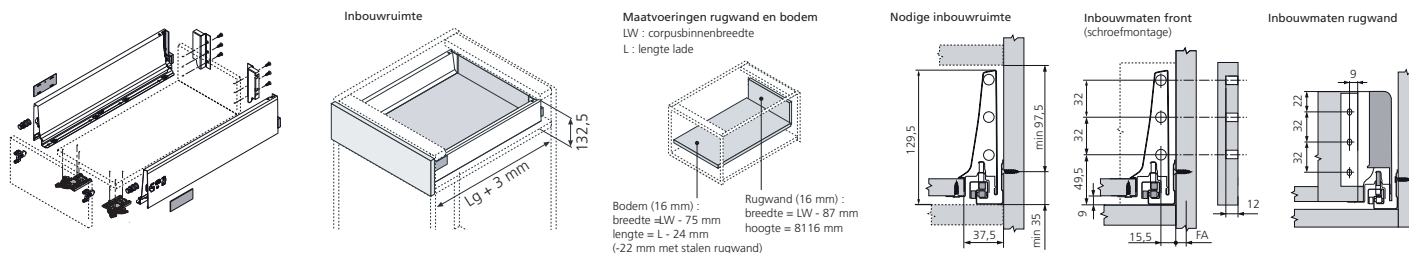
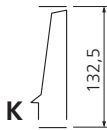

### TANDEMBOX TIP-ON grijs

Lade K, inbouwhoogte 132,5 mm.  
Set bestaat uit 2 ladezijkanten, 2 glijders TIP-ON, 2 houders houten rugwand en 2 afdekkappen.  
Uitvoering : grijs (RAL9006).

Lengte (mm)	Belasting (kg)		
	20	30	50
270	ANT360K270GR		
300	ANT360K300GR		
350	ANT360K350GR		
400	ANT360K400GR		
450	ANT360K450GR		
500	ANT360K500GR		
550	ANT360K550GR		
600	ANT360K600GR		
650	ANT360K650GR		

### TANDEMBOX TIP-ON zijde wit

Lade K, hoogte 132,5 mm.  
Set bestaat uit 2 ladezijkanten, 2 glijders TIP-ON, 2 houders houten rugwand en 2 afdekkappen.  
Uitvoering : zijde wit.

Lengte (mm)	Belasting (kg)		
	20	30	50
270	ANT360K270BLS		
300	ANT360K300BLS		
350	ANT360K350BLS		
400	ANT360K400BLS		
450	ANT360K450BLS		
500	ANT360K500BLS		
550	ANT360K550BLS		
600	ANT360K600BLS		
650	ANT360K650BLS		

### Frontbevestiging

Materiaal : zamac

Bevestiging  
om te schroeven  
INSERTA

G39 Referentie  
ATT3502  
ATT3902

# TIP-ON

## TANDEMBOX antaro TIP-ON Lade B

Dubbelwandige lade inbouwruimte 164 mm  
TANDEM glijders in combinatie met de  
mechanische openingsondersteuning TIP-ON en  
rechthoekige relingen. Lichtjes aandrukken  
van het front volstaat om de lade te openen.  
3-dimensionale frontverstelling

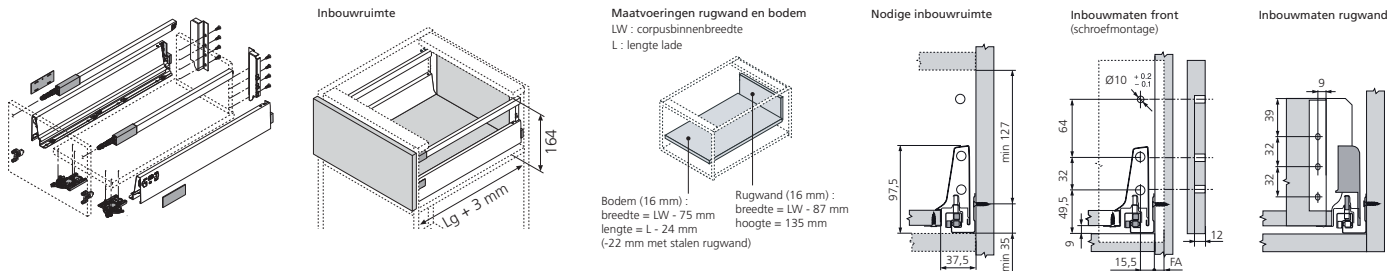

### ➤ TANDEMBOX antaro TIP-ON grijs

Lade B, inbouwhoogte 164 mm.  
Set bestaat uit 2 ladezijkanten, 2 glijders TIP-ON, 2 houders houten rugwand,  
2 rechthoekige relingen en 2 afdekkappen.  
Uitvoering : grijs (RAL9006).

Lengte (mm)	BFI		Belasting (kg)
	20	30	
270	ANT360B270GR		50
300	ANT360B300GR		50
350		ANT360B350GR	50
400		ANT360B400GR	50
450			ANT360B450GR
500			ANT360B500GR
550			ANT360B550GR
600			ANT360B600GR
650			ANT360B650GR

### ➤ TANDEMBOX antaro TIP-ON inox

Lade B, inbouwhoogte 164 mm.  
Set bestaat uit 2 ladezijkanten, 2 glijders TIP-ON, 2 houders houten rugwand,  
2 rechthoekige relingen en 2 afdekkappen.  
Uitvoering : inox.

Lengte (mm)	BFJ		Belasting (kg)
	20	30	
270	ANT360B270IN		50
300	ANT360B300IN		50
350		ANT360B350IN	50
400		ANT360B400IN	50
450			ANT360B450IN
500			ANT360B500IN
550			ANT360B550IN
600			ANT360B600IN
650			ANT360B650IN

### ➤ TANDEMBOX antaro TIP-ON zijde wit

Lade B, inbouwhoogte 164 mm.  
Set bestaat uit 2 ladezijkanten, 2 glijders TIP-ON, 2 houders houten rugwand,  
2 rechthoekige relingen en 2 afdekkappen.  
Uitvoering : zijde wit.

Lengte (mm)	BFH		Belasting (kg)
	20	30	
270	ANT360B270BLS		50
300	ANT360B300BLS		50
350		ANT360B350BLS	50
400		ANT360B400BLS	50
450			ANT360B450BLS
500			ANT360B500BLS
550			ANT360B550BLS
600			ANT360B600BLS
650			ANT360B650BLS

### ➤ TANDEMBOX antaro TIP-ON terrazwart

Lade B, hoogte 164 mm.  
Set bestaat uit 2 ladezijkanten, 2 glijders TIP-ON, 2 houders houten rugwand,  
2 rechthoekige relingen en 2 afdekkappen.  
Uitvoering : terrazwart.

Lengte (mm)	BFK		Belasting (kg)
	20	30	
270	ANT360B270NO		50
300	ANT360B300NO		50
350		ANT360B350NO	50
400		ANT360B400NO	50
450			ANT360B450NO
500			ANT360B500NO
550			ANT360B550NO
600			ANT360B600NO
650			ANT360B650NO

### ➤ Frontbevestiging

Materiaal : zamac

Bevestiging  
om te schroeven  
INSERTA

G39 Referentie  
ATT3502  
ATT3902

## TANDEMBOX antaro TIP-ON

### Lade C

Dubbelwandige lade inbouwruimte 198 mm  
TANDEM glijders in combinatie met de mechanische  
openingsondersteuning TIP-ON en rechthoekige  
relingen. Lichtjes aandrukken van het front  
volstaat om de lade te openen.  
3-dimensionale frontverstelling

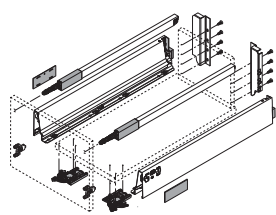

Inbouwruimte

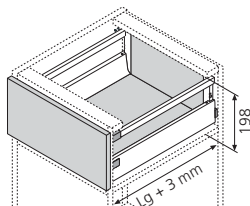

Maatvoeringen rugwand en bodem  
LW : corpusbinnenbreedte  
L : Lengte lade

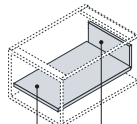

Bodem (16 mm) :  
breedte = LW - 75 mm  
lengte = L - 24 mm  
(-22 mm met stalen rugwand)

Rugwand (16 mm) :  
breedte = LW - 87 mm  
hoogte = 167 mm

Nodige inbouwruimte

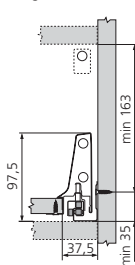

Boormaten front  
(schroefmontage)

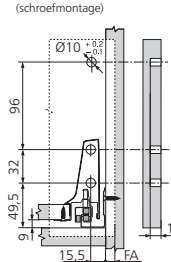

Inbouwmaten rugwand

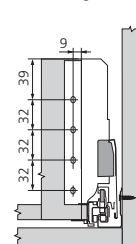

### TANDEMBOX antaro TIP-ON grijs

Vorraadlade C, inbouwhoogte 198 mm.  
Set bestaat uit 2 ladezijkanten, 2 glijders TIP-ON, 2 houders houten rugwand,  
2 rechthoekige relingen en 2 afdekkappen.  
Uitvoering : grijs (RAL 9006)

ATJ	Belasting (kg)		
Lengte (mm)	20	30	50
270	ANT360C270GR		
300	ANT360C300GR		
350		ANT360C350GR	
400		ANT360C400GR	
450			ANT360C450GR
500			ANT360C500GR
550			ANT360C550GR
600			ANT360C600GR
650			ANT360C650GR

### TANDEMBOX antaro TIP-ON inox

Lade C, inbouwhoogte 198 mm.  
Set bestaat uit 2 ladezijkanten, 2 glijders TIP-ON, 2 houders houten rugwand,  
2 rechthoekige relingen en 2 afdekkappen.  
Uitvoering : inox.

BFP	Belasting (kg)		
Lengte (mm)	20	30	50
270	ANT360C270IN		
300	ANT360C300IN		
350		ANT360C350IN	
400		ANT360C400IN	
450			ANT360C450IN
500			ANT360C500IN
550			ANT360C550IN
600			ANT360C600IN
650			ANT360C650IN

### TANDEMBOX antaro TIP-ON zijde wit

Vorraadlade C, inbouwhoogte 198 mm.  
Set bestaat uit 2 ladezijkanten, 2 glijders TIP-ON, 2 houders houten rugwand,  
2 rechthoekige relingen en 2 afdekkappen.  
Uitvoering : zijde wit

ATK	Belasting (kg)		
Lengte (mm)	20	30	50
270	ANT360C270BLS		
300	ANT360C300BLS		
350		ANT360C350BLS	
400		ANT360C400BLS	
450			ANT360C450BLS
500			ANT360C500BLS
550			ANT360C550BLS
600			ANT360C600BLS
650			ANT360C650BLS

### TANDEMBOX antaro TIP-ON terrazwart

Vorraadlade C, inbouwhoogte 198 mm.  
Set bestaat uit 2 ladezijkanten, 2 glijders TIP-ON, 2 houders houten rugwand,  
2 rechthoekige relingen en 2 afdekkappen.  
Uitvoering : terrazwart

ATI	Belasting (kg)		
Lengte (mm)	20	30	50
270	ANT360C270NO		
300	ANT360C300NO		
350		ANT360C350NO	
400		ANT360C400NO	
450			ANT360C450NO
500			ANT360C500NO
550			ANT360C550NO
600			ANT360C600NO
650			ANT360C650NO

### Frontbevestiging

Materiaal : zamac

Bevestiging  
om te schroeven  
INSERTA

G39 Referentie  
ATT3502  
ATT3902

# TIP-ON

## TANDEMBOX antaro TIP-ON Lade D

Dubbelwandige lade inbouwruimte 230 mm  
TANDEM glijders in combinatie met de  
mechanische openingsondersteuning TIP-ON  
en rechthoekige relingen. Lichtjes aandrukken  
van het front volstaat om de lade te openen.  
3-dimensionale frontverstelling

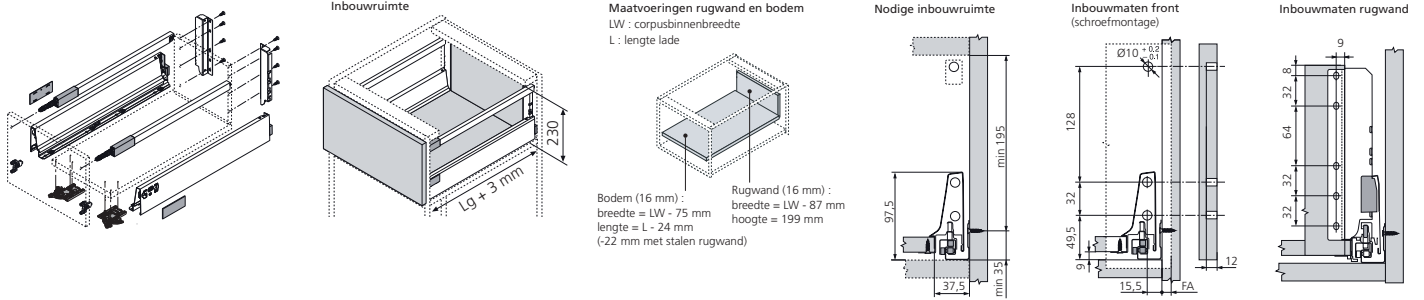

### ➤ TANDEMBOX antaro TIP-ON grijs

Lade D, inbouwhoogte 230 mm.  
Set bestaat uit 2 ladezijkanten, 2 glijders TIP-ON, 2 houders houten rugwand,  
2 rechthoekige relingen en 2 afdekkappen.  
Uitvoering : grijs (RAL9006).

Lengte (mm)	Belasting (kg)		
	20	30	50
270	ANT360D270GR		
300	ANT360D300GR		
350		ANT360D350GR	
400		ANT360D400GR	
450			ANT360D450GR
500			ANT360D500GR
550			ANT360D550GR
600			ANT360D600GR
650			ANT360D650GR

### ➤ TANDEMBOX antaro TIP-ON inox

Lade D, inbouwhoogte 230 mm.  
Set bestaat uit 2 ladezijkanten, 2 glijders TIP-ON, 2 houders houten rugwand,  
2 rechthoekige relingen en 2 afdekkappen.  
Uitvoering : inox.

Lengte (mm)	Belasting (kg)		
	20	30	50
270	ANT360D270IN		
300	ANT360D300IN		
350		ANT360D350IN	
400		ANT360D400IN	
450			ANT360D450IN
500			ANT360D500IN
550			ANT360D550IN
600			ANT360D600IN
650			ANT360D650IN

### ➤ TANDEMBOX antaro TIP-ON zijde wit

Lade D, hoogte 230 mm.  
Set bestaat uit 2 ladezijkanten, 2 glijders TIP-ON, 2 houders houten rugwand,  
2 rechthoekige relingen en 2 afdekkappen.  
Uitvoering : zijde wit.

Lengte (mm)	Belasting (kg)		
	20	30	50
270	ANT360D270BLS		
300	ANT360D300BLS		
350		ANT360D350BLS	
400		ANT360D400BLS	
450			ANT360D450BLS
500			ANT360D500BLS
550			ANT360D550BLS
600			ANT360D600BLS
650			ANT360D650BLS

### ➤ TANDEMBOX antaro TIP-ON terrazwart

Lade D, inbouwhoogte 230 mm.  
Set bestaat uit 2 ladezijkanten, 2 glijders TIP-ON, 2 houders houten rugwand,  
2 rechthoekige relingen en 2 afdekkappen.  
Uitvoering : terrazwart.

Lengte (mm)	Belasting (kg)		
	20	30	50
270	ANT360D270NO		
300	ANT360D300NO		
350		ANT360D350NO	
400		ANT360D400NO	
450			ANT360D450NO
500			ANT360D500NO
550			ANT360D550NO
600			ANT360D600NO
650			ANT360D650NO

### ➤ Frontbevestiging

Materiaal : zamac

Bevestiging  
om te schroeven  
INSERTA

G39 Referentie  
ATT3502  
ATT3902

## TANDEMBOX antaro TIP-ON Lade DK

Dubbelwandige lade inbouwruimte 230 mm  
TANDEM glijders in combinatie met de  
mechanische openingsondersteuning TIP-ON  
en rechthoekige relingen. Lichtjes aandrukken  
van het front volstaat om de lade te openen.  
3-dimensionale frontverstelling



DK

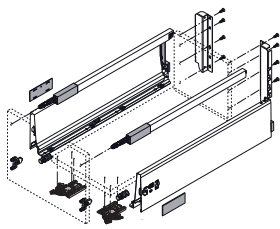

Inbouwruimte

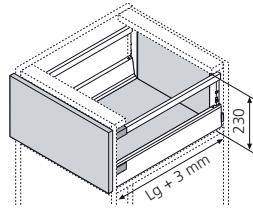

Maatvoeringen rugwand en bodem

LW : corpusbinnenbreedte  
L : lengte lade

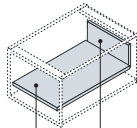

Bodem (16 mm) :  
breedte = LW - 75 mm  
lengte = L - 24 mm  
(-22 mm met stalen rugwand)

Rugwand (16 mm) :  
breedte = LW - 87 mm  
hoogte = 199 mm

Nodige inbouwruimte

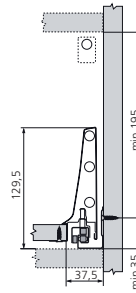

Inbouwmaten front  
(schroefmontage)

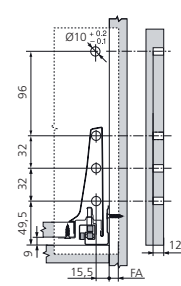

Inbouwmaten rugwand

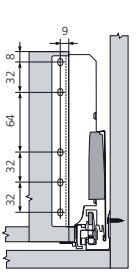

### ➤ TANDEMBOX antaro TIP-ON grijs

Lade DK, inbouwhoogte 230 mm.  
Set bestaat uit 2 ladezijanten, 2 glijders TIP-ON, 2 houders houten rugwand,  
2 rechthoekige relingen en 2 afdekkappen.  
Uitvoering : grijs (RAL9006).

Lengte (mm)	BFU			Belasting (kg)
	20	30	50	
270	ANT360DK270GR			
300	ANT360DK300GR			
350	ANT360DK350GR			
400	ANT360DK400GR			
450	ANT360DK450GR			
500	ANT360DK500GR			
550	ANT360DK550GR			
600	ANT360DK600GR			
650	ANT360DK650GR			

### ➤ TANDEMBOX antaro TIP-ON zijedwit

Lade DK, inbouwhoogte 230 mm.  
Set bestaat uit 2 ladezijanten, 2 glijders TIP-ON, 2 houders houten rugwand,  
2 rechthoekige relingen en 2 afdekkappen.  
Uitvoering : zijedwit.

Lengte (mm)	BFT			Belasting (kg)
	20	30	50	
270	ANT360DK270BLS			
300	ANT360DK300BLS			
350	ANT360DK350BLS			
400	ANT360DK400BLS			
450	ANT360DK450BLS			
500	ANT360DK500BLS			
550	ANT360DK550BLS			
600	ANT360DK600BLS			
650	ANT360DK650BLS			

### ➤ Frontbevestiging

Materiaal : zamac

Bevestiging  
om te schroeven  
INSERTA

G39 Referentie  
ATT3502  
ATT3902

# TIP-ON

## TANDEMBOX intivo TIP-ON Lade D BOXCOVER

Dubbelwandige lade inbouwruimte 226 mm  
TANDEM glijders in combinatie met de  
mechanische openingsondersteuning TIP-ON en  
met BOXCOVER. Hiermee personaliseert  
u het design van de ladezijkant.  
Lichtjes aandrukken van het front volstaat  
om de lade te openen.  
3-dimensionale frontverstelling.

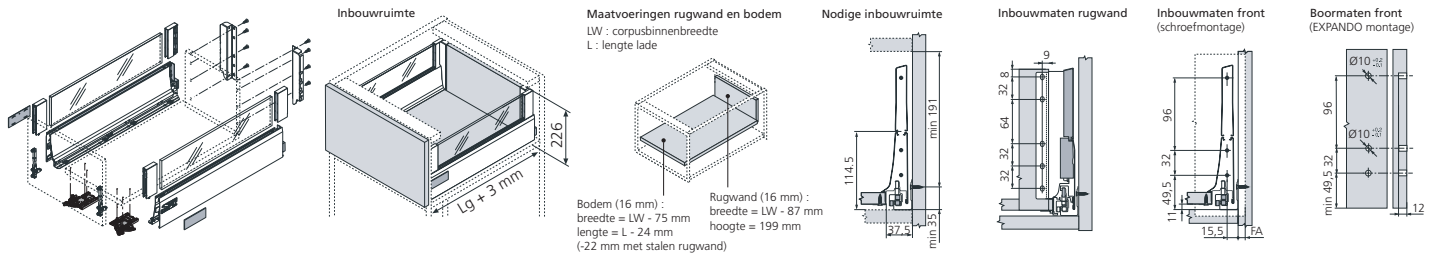
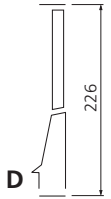

### ➤ TANDEMBOX intivo D TIP-ON zijde wit met BOXCOVER

Vorraadlade D, inbouwhoogte 226 mm.  
Set bestaat uit 2 ladezijkanten, 2 glijders TIP-ON, 2 houders houten rugwand,  
2 afdekkappen en 2 BOXCOVER-houders.  
Uitvoering : zijde wit

ALV	Belasting (kg)		
Lengte (mm)	20	30	50
270	INT360LB270BLS		
350	INT360LB350BLS		
400	INT360LB400BLS		
450	INT360LB450BLS		
500	INT360LB500BLS		
550	INT360LB550BLS		
650	INT360LB650BLS		

### ➤ TANDEMBOX intivo D TIP-ON inox met BOXCOVER

Vorraadlade D, inbouwhoogte 226 mm.  
Set bestaat uit 2 ladezijkanten, 2 glijders TIP-ON, 2 houders houten rugwand,  
2 afdekkappen en 2 BOXCOVER-houders.  
Uitvoering : inox

ALU	Belasting (kg)		
Lengte (mm)	20	30	50
270	INT360LB270IN		
350	INT360LB350IN		
400	INT360LB400IN		
450	INT360LB450IN		
500	INT360LB500IN		
550	INT360LB550IN		
650	INT360LB650IN		

### ➤ TANDEMBOX intivo D TIP-ON terrazwart met BOXCOVER

Vorraadlade D, inbouwhoogte 226 mm.  
Set bestaat uit 2 ladezijkanten, 2 glijders TIP-ON, 2 houders houten rugwand,  
2 afdekkappen en 2 BOXCOVER-houders.  
Uitvoering : terrazwart

ALT	Belasting (kg)		
Lengte (mm)	20	30	50
270	INT360LB270NO		
350	INT360LB350NO		
400	INT360LB400NO		
450	INT360LB450NO		
500	INT360LB500NO		
550	INT360LB550NO		
650	INT360LB650NO		

### ➤ Zijwanden BOXCOVER glas

Voor lade TANDEMBOX intivo D.  
Geleverd per stuk.  
Gezuurd glas, zonder logo.

Lengte (mm)	TVC	Referentie
270		BOX270VRS
350		BOX350VRS
400		BOX400VRS
450		BOX450VRS
500		BOX500VRS
550		BOX550VRS
650		BOX650VRS

### ➤ Frontbevestiging

3-dimensionale verstelling : hoogte, breedte en schuinite.  
Materiaal : zamac

Bevestiging	TVA	Referentie
om te schroeven		ATT522
EXPANDO		ATT532

## TANDEMBOX intivo TIP-ON Lade D BOXCAP

Dubbelwandige lade inbouwruimte 226 mm  
TANDEM glijders in combinatie met de  
mechanische openingsondersteuning TIP-ON en  
met BOXCAP.

Lichtjes aandrukken van het front volstaat  
om de lade te openen.  
3-dimensionale frontverstelling.

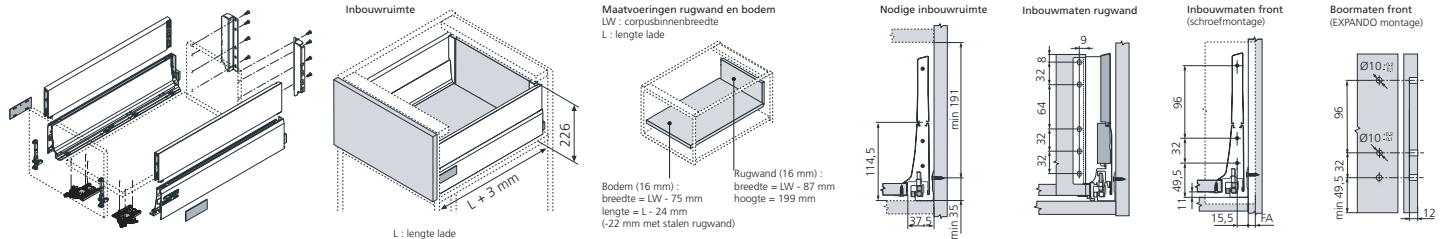
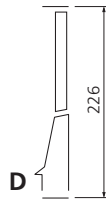

### ➤ TANDEMBOX intivo D TIP-ON zijdewit met BOXCAP

Voorraadlade D, inbouwhoogte 226 mm.  
Set bestaat uit 2 ladezijkanten, 2 glijders TIP-ON, 2 houders houten rugwand,  
2 afdekkappen en 2 BOXCAP.  
Uitvoering: zijdewit

ALS	Belasting (kg)		
Lengte (mm)	20	30	50
270	INT360LC270BLS		
350	INT360LC350BLS		
400	INT360LC400BLS		
450	INT360LC450BLS		
500	INT360LC500BLS		
550	INT360LC550BLS		
650	INT360LC650BLS		

### ➤ TANDEMBOX intivo D TIP-ON inox met BOXCAP

Voorraadlade D, inbouwhoogte 226 mm.  
Set bestaat uit 2 ladezijkanten, 2 glijders TIP-ON, 2 houders houten rugwand,  
2 afdekkappen en 2 BOXCAP.  
Uitvoering: inox

ALR	Belasting (kg)		
Lengte (mm)	20	30	50
270	INT360LC270IN		
350	INT360LC350IN		
400	INT360LC400IN		
450	INT360LC450IN		
500	INT360LC500IN		
550	INT360LC550IN		
650	INT360LC650IN		

### ➤ TANDEMBOX intivo D TIP-ON terrazwart met BOXCAP

Voorraadlade D, inbouwhoogte 226 mm.  
Set bestaat uit 2 ladezijkanten, 2 glijders TIP-ON, 2 houders houten rugwand,  
2 afdekkappen en 2 BOXCAP.  
Uitvoering: terrazwart

ALQ	Belasting (kg)		
Lengte (mm)	20	30	50
270	INT360LC270NO		
350	INT360LC350NO		
400	INT360LC400NO		
450	INT360LC450NO		
500	INT360LC500NO		
550	INT360LC550NO		
650	INT360LC650NO		

### ➤ Frontbevestiging

3-dimensionale verstelling: hoogte, breedte en schuinite.  
Materiaal: zamac

Bevestiging	TVA	Referentie
om te schroeven		ATT522
EXPANDO		ATT532

# ACCESSOIRES



Alle specifieke accessoires voor de TANDEMBOX laden :

- Voor binnenladen TANDEMBOX, antaro en intivo
- Inserts antaro,
- BOXCOVER,
- Metalen ruggen,
- ORGALINE.

## ➤ Set BOXCOVER houder hoogte C

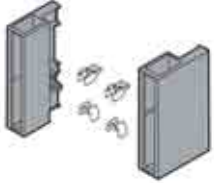

Bevat 2 inserthouders buitenkant en 2 insertklemmen binnenkant.

Uitvoering	BET	Referentie
wit		SET3680BL
grijs		SET3680GR
antracietgrijs		SET3680GRA
zwart		SET3680NO

## ➤ Set BOXCOVER houder hoogte D

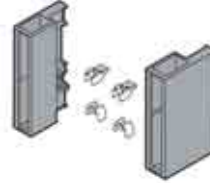

Bevat 2 inserthouders buitenkant en 2 insertklemmen binnenkant.

Uitvoering	BEU	Referentie
wit		SET3681BL
grijs		SET3681GR
antracietgrijs		SET3681GRA
zwart		SET3681NO

## ➤ Insert gezandstraald glas hoogte C

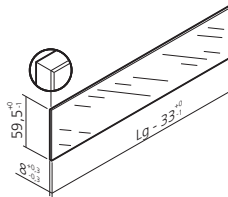

Voor lade TANDEMBOX antaro.  
Per stuk.  
Zonder bedrukking.

Lengte (mm)	BE1	Referentie
270		INS1270VRS
300		INS1300VRS
350		INS1350VRS
400		INS1400VRS
450		INS1450VRS
500		INS1500VRS
550		INS1550VRS
600		INS1600VRS
650		INS1650VRS

## ➤ Insert gezandstraald glas hoogte D

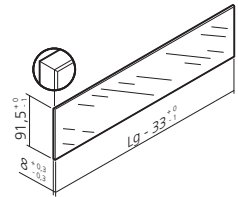

Voor lade TANDEMBOX antaro.  
Per stuk.  
Zonder bedrukking.

Lengte (mm)	BE2	Referentie
270		INS2270VRS
300		INS2300VRS
350		INS2350VRS
400		INS2400VRS
450		INS2450VRS
500		INS2500VRS
550		INS2550VRS
600		INS2600VRS
650		INS2650VRS

## ➤ Metalen insert hoogte C

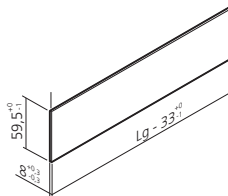

Voor lade TANDEMBOX antaro.  
Per stuk.  
Inkortbaar.  
Materiaal : aluminium.

Lengte (mm)	BEX		
	zijdewit	grijs (RAL9006)	terrazwart
450	INS1450BLS	INS1450GR	INS1450NO
500	INS1500BLS	INS1500GR	INS1500NO
550	INS1550BLS	INS1550GR	INS1550NO
650	INS1650BLS	INS1650GR	INS1650NO

## ➤ Metalen insert hoogte D

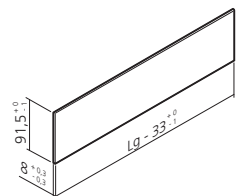

Voor lade TANDEMBOX antaro.  
Per stuk.  
Inkortbaar.  
Materiaal : aluminium.

Lengte (mm)	BEZ		
	zijdewit	grijs (RAL9006)	terrazwart
450	INS2450BLS	INS2450GR	INS2450NO
500	INS2500BLS	INS2500GR	INS2500NO
550	INS2550BLS	INS2550GR	INS2550NO
650	INS2650BLS	INS2650GR	INS2650NO



## Binnenlade hoogte M



### ➤ Fronthouders binnenlade TANDEMBOX hoogte M

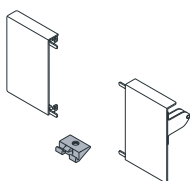

Type : antaro	TVH	Referentie
Uitvoering		
wit		ATT83BL
grijs		ATT80GR
antracietgrijs		ATT83GRA
zwart		ATT83NO

Type : intivo		
Uitvoering		
zijdewit		ATT80BLS
inox		ATT80IN
terrazwart		ATT80NO



### ➤ Voorstuk binnenlade TANDEMBOX hoogte M

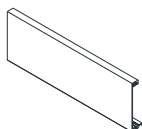

Lengte (mm) : 1036	TVK	Referentie
Uitvoering		
zijdewit		PRO41036BLS
grijs		PRO41036GR
inox		PRO41036IN
terrazwart		PRO41036NO



### ➤ Greep antaro voor binnenlade



Past in het profiel PRO41036.

Uitvoering	BGC	Referentie
wit		POI8005BL
grijs		POI8005GR
antracietgrijs		POI8005GRA
zwart		POI8005NO



## Binnenlade hoogte K



### ➤ Fronthouders binnenvoorraadlade TANDEMBOX hoogte K

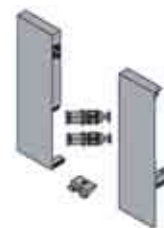

Uitvoering	BEV	Referentie
wit		ATT71BL
grijs		ATT71GR

### ➤ Voorstuk binnenlade TANDEMBOX hoogte M

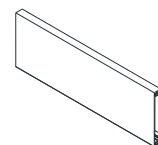

Lengte (mm) : 1036	TVK	Referentie
Uitvoering		
zijdewit		PRO41036BLS
grijs		PRO41036GR
inox		PRO41036IN
terrazwart		PRO41036NO



### ➤ Greep antaro voor binnenlade



Past in het profiel PRO41036.

Uitvoering	BGC	Referentie
wit		POI8005BL
grijs		POI8005GR
antracietgrijs		POI8005GRA
zwart		POI8005NO



➔ Technische informatie, zie pagina 37

# ACCESSOIRES

## Binnenlade antaro hoogte C



### ➤ Fronthouderset binnenvorraadlade antaro C



Set bestaat uit de fronthouders, de bodemhouder en de adapters voor de rechthoekige relingen.

Uitvoering	WQD Referentie
wit	KIT74BLS
grijs	KIT74GR
antracietgrijs	KIT74GRA
zwart	KIT74NO



### ➤ Set voorstukken antaro en intivo

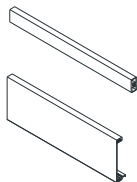

Set bestaat uit het frontprofiel en de rechthoekige relinggreep.  
Inkortbaar.  
Profiellengte (mm) : 1036.  
Rellinglengte (mm) : 1046.

Uitvoering	T8I Referentie
zijdewit	PRO21036BLS
grijs	PRO21036GR
inox	PRO21036IN
terrazwart	PRO21036NO



### ➤ Greep antaro voor binnenlade



Past in het profiel PRO41036.

Uitvoering	BGC Referentie
wit	POI8005BL
grijs	POI8005GR
antracietgrijs	POI8005GRA
zwart	POI8005NO



## Binnenlade antaro hoogte D en DK



### ➤ Fronthouderset binnenvorraadlade D en DK

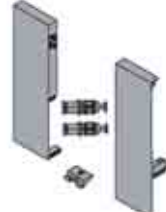

Set bestaat uit de fronthouders, de bodemhouder en de adapters voor de rechthoekige relingen.

Uitvoering	BEW Referentie
wit	KIT75BL
grijs	KIT75GR
antracietgrijs	KIT75GRA
zwart	KIT75NO



### ➤ Set voorstukken antaro en intivo

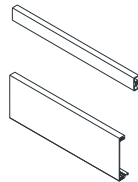

Set bestaat uit het frontprofiel en de rechthoekige relinggreep.  
Inkortbaar.  
Profiellengte (mm) : 1036.  
Rellinglengte (mm) : 1046.

Uitvoering	T8I Referentie
zijdewit	PRO21036BLS
grijs	PRO21036GR
inox	PRO21036IN
terrazwart	PRO21036NO



### ➤ Greep antaro voor binnenlade



Past in het profiel PRO41036.

Uitvoering	BGC Referentie
wit	POI8005BL
grijs	POI8005GR
antracietgrijs	POI8005GRA
zwart	POI8005NO



## Binnenlade intivo D BOXCOVER



### ➤ Fronthouders binnenlade intivo D met BOXCOVER

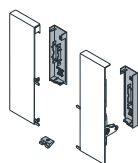

Set bestaat uit fronthouders en bodemhouder.

Uitvoering	TVB Referentie
zijdewit	ATT81BLS
inox	ATT81IN
terrazwart	ATT81NO



### ➤ Voorstuk binnenlade TANDEMBOX intivo D met BOXCOVER

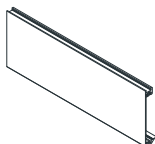

Inkortbaar.

Lengte (mm) : 1036

Uitvoering	TVE Referentie
zijdewit	PRO31036BLS
terrazwart	PRO31036NO
inox	PRO31036IN



### ➤ Zijwanden BOXCOVER glas

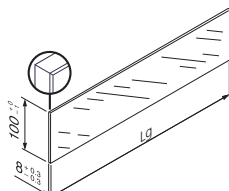

Voor lade TANDEMBOX intivo D.  
Geleverd per stuk.  
Gezuurd glas, zonder logo.

Lengte (mm)	TVC Referentie
270	BOX270VRS
350	BOX350VRS
400	BOX400VRS
450	BOX450VRS
500	BOX500VRS
550	BOX550VRS
650	BOX650VRS



## Binnenlade intivo D BOXCAP



### ➤ Fronthouderset binnenlade intivo D met BOXCAP

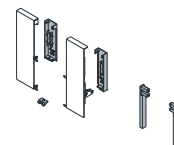

Set bestaat uit de fronthouders en bodemhouder.

Uitvoering	TVT Referentie
zijdewit	KIT82BLS
inox	KIT82IN
terrazwart	KIT82NO



### ➤ Set voorstukken antaro en intivo

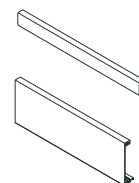

Set bestaat uit het frontprofiel en de rechthoekige relinggreep.  
Inkortbaar.  
Profiellengte (mm) : 1036.  
Relinglengte (mm) : 1046.

Uitvoering	T8I Referentie
zijdewit	PRO21036BLS
grijs	PRO21036GR
inox	PRO21036IN
terrazwart	PRO21036NO



# ACCESSOIRES

## ➤ Flexibele relinghouder antaro

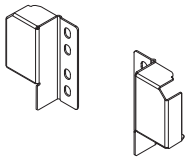

Laat een verhoging van de voorraadlade toe.  
Te bevestigen op de rugwand.

**Uitvoering**  
zijde wit  
grijs

**BGB Referentie**  
ATT5200BLS  
ATT5200GR

## ➤ Metalen rugwand voor TANDEMBOX M

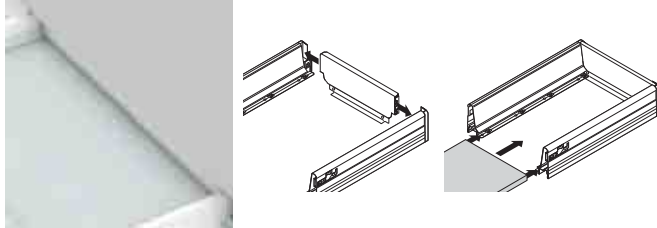

Vervangt de houten rugwand, te clipsen direct op de 2 zijkanten, draagt de bodem over de ganse ladebreedte en optimaliseert de montage.  
Voor elementen met wanddikte 19 mm.  
Materiaal : staal

**Uitvoering** : grijs (RAL9006)  
Voor elementen van (mm)

**G8Y Referentie**

300	DOS234M
400	DOS334M
450	DOS384M
500	DOS434M
600	DOS534M
800	DOS734M
900	DOS834M
1000	DOS934M



## ➤ Metalen rugwand voor TANDEMBOX B antaro



Vervangt de houten rugwand, te clipsen direct op de 2 zijkanten, draagt de bodem over de ganse ladebreedte en optimaliseert de montage.  
Voor elementen met wanddikte 19 mm.  
Materiaal : staal

**Uitvoering** : grijs (RAL9006)  
Voor elementen van (mm)

**G61 Referentie**

300	DOS234B
400	DOS334B
450	DOS384B
500	DOS434B
600	DOS534B
800	DOS734B
900	DOS834B
1000	DOS934B



## ➤ Metalen rugwand TANDEMBOX D antaro



Vervangt de houten rugwand, te clipsen direct op de 2 zijkanten, draagt de bodem over de ganse ladebreedte en optimaliseert de montage.  
Voor elementen met wanddikte 19 mm.  
Materiaal : staal

**Uitvoering** : grijs (RAL9006)  
Voor elementen van (mm)

**G8A Referentie**

300	DOS234D
400	DOS334D
500	DOS434D
600	DOS534D
700	DOS634D
800	DOS734D
900	DOS834D
1000	DOS934D



## ➤ Metalen rugwand TANDEMBOX voor speelbakkade

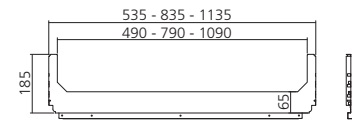

Voor elementen met wanddikte 18 - 19 mm.  
Rughoopte (mm) : 65.  
Materiaal : staal

**Uitvoering** : grijs (RAL9006)  
Voor elementen van (mm)

**WN8 Referentie**

600	DOS321600GR
900	DOS321900GR
1200	DOS3211200GR



## ➤ Metalen rugwand TANDEMBOX voor speelbakkade

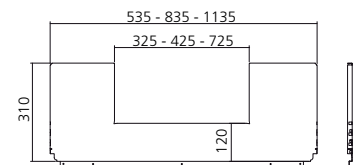

Voor elementen met wanddikte 18 - 19 mm.  
Rughoopte (mm) : 120.  
Materiaal : staal

**Uitvoering** : grijs (RAL9006)  
Voor elementen van (mm)

**WN6 Referentie**

600	DOS322600GR
900	DOS322900GR
1200	DOS3221200GR



## ➤ Frontstabilisator

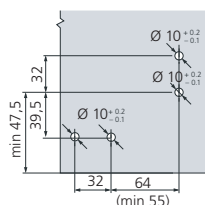

Voor brede en hoge fronten.  
Montage met expandodrevels Ø10 mm en voorgemonteerde schroeven.  
Materiaal : kunststof

**Uitvoering** TKP Referentie  
grijs (RAL7037) STA96GR



## ➤ Opvullijst

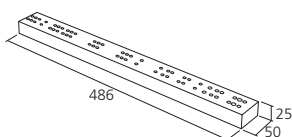

Dikte 25 mm, met boring voor corpusprofielen Blum TANDEM.  
Materiaal : kunststof

**Uitvoering** G47 Referentie  
wit CAL358  
grijs CAL358GR



## ➤ Synchronisatieset voor TANDEMBOX TIP-ON

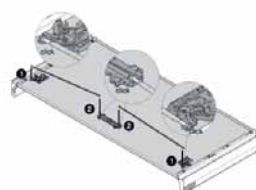
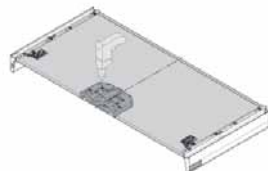
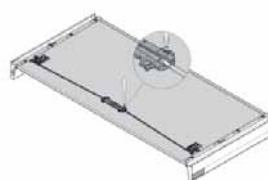

De synchronisatieset bestaat uit een synchroeenheid, synchroestang en L-hoek.  
Deze set verbetert het openen van brede laden.  
Het is aanbevolen te gebruiken voor laden vanaf 560 mm.

Corpus binnenmaat (mm)	AEA Referentie
558 tot 620	SET551600
608 tot 670	SET551850
658 tot 720	SET552100
708 tot 770	SET552350
758 tot 820	SET552600
808 tot 870	SET552850
858 tot 920	SET553100
908 tot 970	SET553350
958 tot 1020	SET553600
1008 tot 1070	SET553850
1058 tot 1120	SET554100
1108 tot 1170	SET554350



## ➤ Boormal TIP-ON voor TANDEMBOX



Mal voor het voorbereiden van de bevestigingsposities van de vergrendel- en de synchronisatie-eenheid.  
Te gebruiken bij gemonteerde laden of losse bodem.

**Artikel** G8R Referentie  
boormal GAB655050



# ACCESSOIRES

## ORGALINE voorraadbode antaro



### Dwarsverdeling

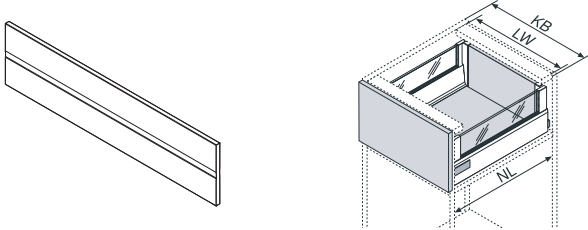

Inkortbaar, te gebruiken met de dwarsverdelingshouder EMB41 of EMB45.  
Lengte (mm) : 1077.  
Materiaal : staal

Uitvoering	Referentie
zijdewit	PRO40177BLS
grijs (RAL9006)	PRO40177GR
terrazwart	PRO40177NO

### Dwarsverdelingshouder

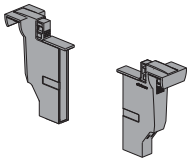

Houder met veer voor de dwarsverdeling TANDEMBOX antaro.  
Materiaal : kunststof

Uitvoering	Referentie
zijdewit	EMB45BLS
grijs (RAL9006)	EMB45GR
terrazwart	EMB45NO

### Lengteverdeling

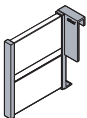

Te plaatsen op de dwarsverdeling.  
Materiaal : staal

Uitvoering	Referentie
zijdewit	SEP44BLS
grijs (RAL9006)	SEP44GR
inox	SEP44IN
terrazwart	SEP44NO

## ORGALINE voorraadbode intivo



### Positioneringsprofiel ORGALINE intivo met BOXCOVER of met BOXCAP

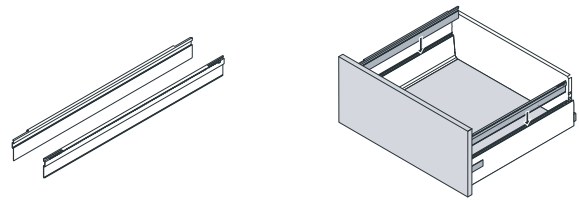

Te bevestigen tussen de ladezijant.  
Geleverd per stuk (te bestellen per 2 stuks voor het verbinden van de 2 zijanten).  
Om de 2 mm is het mogelijk de dwarsverdeling te verschuiven.  
Materiaal : staal

Lengte (mm)	Uitvoering		
	zijdewit	inox	terrazwart
270	PRO49270BLS	PRO49270IN	PRO49270NO
350	PRO49350BLS	PRO49350IN	PRO49350NO
400	PRO49400BLS	PRO49400IN	PRO49400NO
450	PRO49450BLS	PRO49450IN	PRO49450NO
500	PRO49500BLS	PRO49500IN	PRO49500NO
550	PRO49550BLS	PRO49550IN	PRO49550NO
650	PRO49650BLS	PRO49650IN	PRO49650NO

### Dwarsverdeling

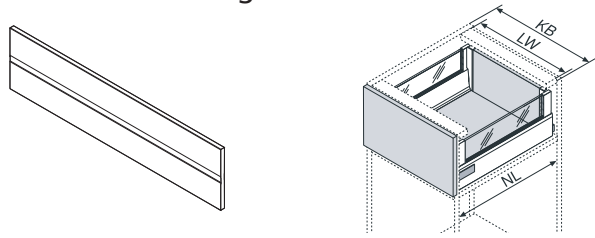

Inkortbaar, te gebruiken met de dwarsverdelingshouder EMB41 of EMB45.  
Lengte (mm) : 1077.  
Materiaal : staal

Uitvoering	Referentie
zijdewit	PRO40177BLS
inox	PRO40177IN
terrazwart	PRO40177NO

### Dwarsverdelingshouder

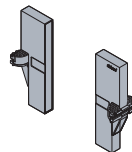

Geleverd per stuk. Houder met veer voor de dwarsverdeling.  
Materiaal : kunststof

Uitvoering	Referentie
zijdewit	EMB41BLS
inox	EMB41IN
terrazwart	EMB41NO

## Binnenlade hoogte M

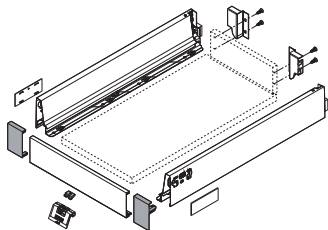

Maatvoeringen nodige inbouwruimte

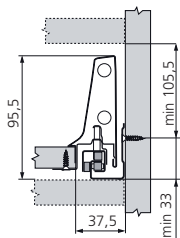

Inbouwruimte

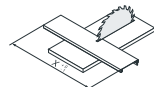
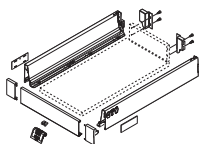
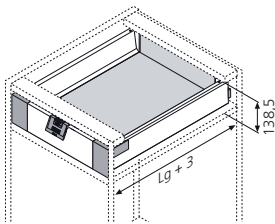

X = binnenbreedte - 132 mm

## Binnenlade hoogte K

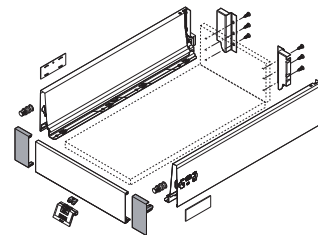

Maatvoeringen nodige inbouwruimte

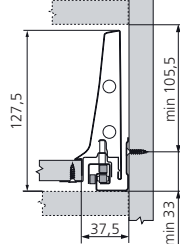

Inbouwruimte

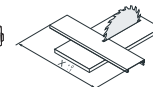
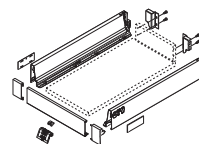
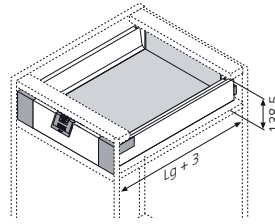

X = binnenbreedte - 132 mm

# TECHNISCHE INFORMATIE

Binnenvoorraadlade antaro hoogte C

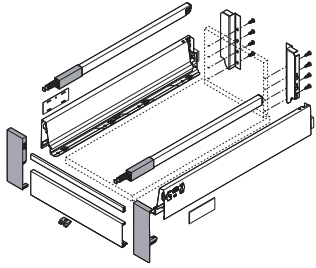

Maatvoeringen nodige inbouwruimte

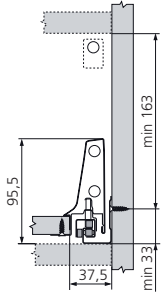

Inbouwruimte

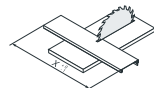
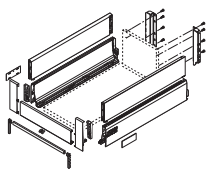
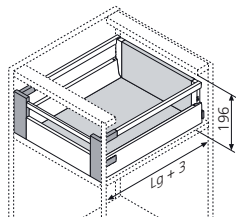

X = binnenbreedte - 122 mm

Binnenvoorraadlade antaro hoogte D en DK

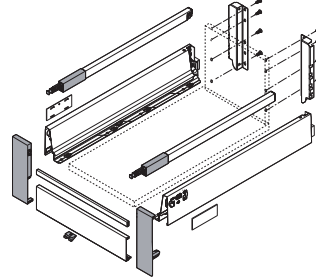

Maatvoeringen nodige inbouwruimte

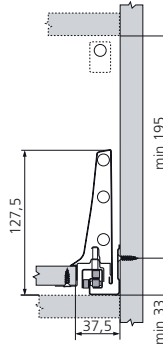

Inbouwruimte

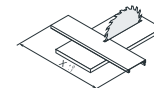
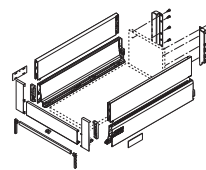
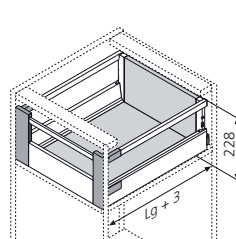

X = binnenbreedte - 122 mm



## Binnenvoorraadlade intivo D BOXCOVER

## Binnenvoorraadlade intivo D BOXCAP

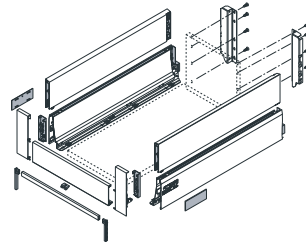
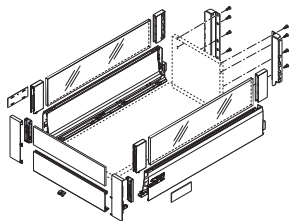

Inbouwruimte

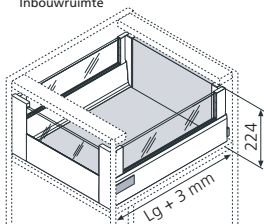

Inbouwruimte

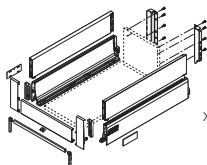
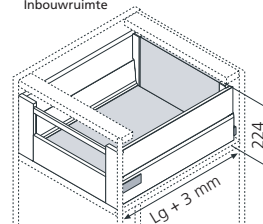

X = binnenbreedte - 132 mm

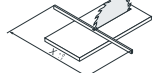

X = binnenbreedte - 122 mm

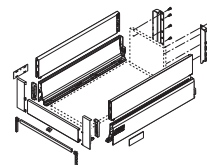

X = binnenbreedte - 132 mm

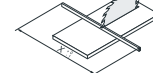

X = binnenbreedte - 122 mm

Maatvoeringen front

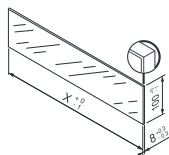

X = binnenbreedte - 118 mm

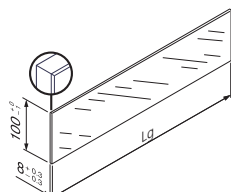

# ALFANUMERIEKE INDEX

Referentie	Pagina	Referentie	Pagina	Referentie	Pagina	Referentie	Pagina
ADA30BBLD	18	ANT356D550GR	12	ANT358C500IN	11	ANT359B650NO	10
ADA30BBLG	18	ANT356D550IN	12	ANT358C500NO	11	ANT359C450BLS	11
ADA30BBLS	16	ANT356D550NO	12	ANT358C550BLS	11	ANT359C450GR	11
ADA30BCHD	18	ANT356D600BLS	12	ANT358C550GR	11	ANT359C450IN	11
ADA30BCHG	18	ANT356D600GR	12	ANT358C550IN	11	ANT359C450NO	11
ADA30BGR	16	ANT356D600IN	12	ANT358C550NO	11	ANT359C500BLS	11
ADA30BGRD	18	ANT356D600NO	12	ANT358D270BLS	12	ANT359C500GR	11
ADA30BGRG	18	ANT356D650BLS	12	ANT358D270GR	12	ANT359C500IN	11
ADA30CBLS	16	ANT356D650GR	12	ANT358D270IN	12	ANT359C500NO	11
ADA30CBLSD	18	ANT356D650IN	12	ANT358D270NO	12	ANT359C550BLS	11
ADA30CBLSG	18	ANT356D650NO	12	ANT358D300BLS	12	ANT359C550GR	11
ADA30CGR	16	ANT356DK450BLS	13	ANT358D300GR	12	ANT359C550IN	11
ADA30CGRD	18	ANT356DK450GR	13	ANT358D300IN	12	ANT359C550NO	11
ADA30CGRG	18	ANT356DK500BLS	13	ANT358D300NO	12	ANT359C600BLS	11
ADA30DBLS	16	ANT356DK500GR	13	ANT358D350BLS	12	ANT359C600GR	11
ADA30DBLSD	19	ANT356DK550BLS	13	ANT358D350GR	12	ANT359C600IN	11
ADA30DBLSG	19	ANT356DK550GR	13	ANT358D350IN	12	ANT359C600NO	11
ADA30DCHD	19	ANT356DK600BLS	13	ANT358D350NO	12	ANT359C650BLS	11
ADA30DCHG	19	ANT356DK600GR	13	ANT358D400BLS	12	ANT359C650GR	11
ADA30DGR	16	ANT356DK650BLS	13	ANT358D400GR	12	ANT359C650IN	11
ADA30DGRD	19	ANT356DK650GR	13	ANT358D400IN	12	ANT359C650NO	11
ADA30DGRG	19	ANT356K450BLS	9	ANT358D400NO	12	ANT359D450BLS	12
ADA30MBLS	16	ANT356K450GR	9	ANT358D450BLS	12	ANT359D450GR	12
ADA30MBLSD	17	ANT356K500BLS	9	ANT358D450GR	12	ANT359D450IN	12
ADA30MBLSG	17	ANT356K500GR	9	ANT358D450IN	12	ANT359D450NO	12
ADA30MCHD	17	ANT356K550BLS	9	ANT358D450NO	12	ANT359D500BLS	12
ADA30MCHG	17	ANT356K550GR	9	ANT358D500BLS	12	ANT359D500GR	12
ADA30MGR	16	ANT356K600BLS	9	ANT358D500GR	12	ANT359D500IN	12
ADA30MGRD	17	ANT356K600GR	9	ANT358D500IN	12	ANT359D500NO	12
ADA30MGRG	17	ANT356K650BLS	9	ANT358D500NO	12	ANT359D550BLS	12
ADA36BLS	19	ANT356K650GR	9	ANT358D550BLS	12	ANT359D550GR	12
ADA36GR	19	ANT358B270BLS	10	ANT358D550GR	12	ANT359D550IN	12
ANT356B450BLS	10	ANT358B270GR	10	ANT358D550IN	12	ANT359D550NO	12
ANT356B450GR	10	ANT358B270IN	10	ANT358D550NO	12	ANT359D600BLS	12
ANT356B450IN	10	ANT358B270NO	10	ANT358DK270BLS	13	ANT359D600GR	12
ANT356B450NO	10	ANT358B300BLS	10	ANT358DK270GR	13	ANT359D600IN	12
ANT356B500BLS	10	ANT358B300GR	10	ANT358DK300BLS	13	ANT359D600NO	12
ANT356B500GR	10	ANT358B300IN	10	ANT358DK300GR	13	ANT359D650BLS	12
ANT356B500IN	10	ANT358B300NO	10	ANT358DK350BLS	13	ANT359D650GR	12
ANT356B500NO	10	ANT358B350BLS	10	ANT358DK350GR	13	ANT359D650IN	12
ANT356B550BLS	10	ANT358B350GR	10	ANT358DK400BLS	13	ANT359D650NO	12
ANT356B550GR	10	ANT358B350IN	10	ANT358DK400GR	13	ANT359DK450BLS	13
ANT356B550IN	10	ANT358B350NO	10	ANT358DK450BLS	13	ANT359DK450GR	13
ANT356B550NO	10	ANT358B400BLS	10	ANT358DK450GR	13	ANT359DK500BLS	13
ANT356B600BLS	10	ANT358B400GR	10	ANT358DK500BLS	13	ANT359DK500GR	13
ANT356B600GR	10	ANT358B400IN	10	ANT358DK500GR	13	ANT359DK550BLS	13
ANT356B600IN	10	ANT358B400NO	10	ANT358DK550BLS	13	ANT359DK550GR	13
ANT356B600NO	10	ANT358B450BLS	10	ANT358DK550GR	13	ANT359DK600BLS	13
ANT356B650BLS	10	ANT358B450GR	10	ANT358K270BLS	9	ANT359DK600GR	13
ANT356B650GR	10	ANT358B450IN	10	ANT358K270GR	9	ANT359DK650BLS	13
ANT356B650IN	10	ANT358B450NO	10	ANT358K300BLS	9	ANT359DK650GR	13
ANT356B650NO	10	ANT358B500BLS	10	ANT358K300GR	9	ANT359K450BLS	9
ANT356C450BLS	11	ANT358B500GR	10	ANT358K350BLS	9	ANT359K450GR	9
ANT356C450GR	11	ANT358B500IN	10	ANT358K350GR	9	ANT359K500BLS	9
ANT356C450IN	11	ANT358B500NO	10	ANT358K400BLS	9	ANT359K500GR	9
ANT356C450NO	11	ANT358B550BLS	10	ANT358K400GR	9	ANT359K550BLS	9
ANT356C500BLS	11	ANT358B550GR	10	ANT358K450BLS	9	ANT359K550GR	9
ANT356C500GR	11	ANT358B550IN	10	ANT358K450GR	9	ANT359K600BLS	9
ANT356C500IN	11	ANT358B550NO	10	ANT358K500BLS	9	ANT359K600GR	9
ANT356C500NO	11	ANT358C270BLS	11	ANT358K500GR	9	ANT359K650BLS	9
ANT356C550BLS	11	ANT358C270GR	11	ANT358K550BLS	9	ANT359K650GR	9
ANT356C550GR	11	ANT358C270IN	11	ANT358K550GR	9	ANT360B270BLS	24
ANT356C550IN	11	ANT358C270NO	11	ANT359B450BLS	10	ANT360B270GR	24
ANT356C550NO	11	ANT358C300BLS	11	ANT359B450GR	10	ANT360B270IN	24
ANT356C600BLS	11	ANT358C300GR	11	ANT359B450IN	10	ANT360B270NO	24
ANT356C600GR	11	ANT358C300IN	11	ANT359B450NO	10	ANT360B300BLS	24
ANT356C600IN	11	ANT358C300NO	11	ANT359B500BLS	10	ANT360B300GR	24
ANT356C600NO	11	ANT358C350BLS	11	ANT359B500GR	10	ANT360B300IN	24
ANT356C650BLS	11	ANT358C350GR	11	ANT359B500IN	10	ANT360B300NO	24
ANT356C650GR	11	ANT358C350IN	11	ANT359B500NO	10	ANT360B350BLS	24
ANT356C650IN	11	ANT358C350NO	11	ANT359B550BLS	10	ANT360B350GR	24
ANT356C650NO	11	ANT358C400BLS	11	ANT359B550GR	10	ANT360B350IN	24
ANT356D450BLS	12	ANT358C400GR	11	ANT359B550IN	10	ANT360B350NO	24
ANT356D450GR	12	ANT358C400IN	11	ANT359B550NO	10	ANT360B400BLS	24
ANT356D450IN	12	ANT358C400NO	11	ANT359B600BLS	10	ANT360B400GR	24
ANT356D450NO	12	ANT358C450BLS	11	ANT359B600GR	10	ANT360B400IN	24
ANT356D500BLS	12	ANT358C450GR	11	ANT359B600IN	10	ANT360B400NO	24
ANT356D500GR	12	ANT358C450IN	11	ANT359B600NO	10	ANT360B450BLS	24
ANT356D500IN	12	ANT358C450NO	11	ANT359B650BLS	10	ANT360B450GR	24
ANT356D500NO	12	ANT358C500BLS	11	ANT359B650GR	10	ANT360B450IN	24
ANT356D550BLS	12	ANT358C500GR	11	ANT359B650IN	10	ANT360B450NO	24

# ALFANUMERIEKE INDEX

Referentie	Pagina	Referentie	Pagina	Referentie	Pagina	Referentie	Pagina
ANT360B500BLS	24	ANT360D600GR	26	COT458M350GRD	17	INS1500NO	30
ANT360B500GR	24	ANT360D600IN	26	COT458M350GRG	17	INS1500VRS	30
ANT360B500IN	24	ANT360D600NO	26	COT458M400GRD	17	INS1550BLS	30
ANT360B500NO	24	ANT360D650BLS	26	COT458M400GRG	17	INS1550GR	30
ANT360B550BLS	24	ANT360D650GR	26	COT458M450GRD	17	INS1550NO	30
ANT360B550GR	24	ANT360D650IN	26	COT458M450GRG	17	INS1550VRS	30
ANT360B550IN	24	ANT360D650NO	26	COT458M500GRD	17	INS1600VRS	30
ANT360B550NO	24	ANT360DK270BLS	27	COT458M500GRG	17	INS1650BLS	30
ANT360B600BLS	24	ANT360DK270GR	27	COT458M550GRD	17	INS1650GR	30
ANT360B600GR	24	ANT360DK300BLS	27	COT458M550GRG	17	INS1650NO	30
ANT360B600IN	24	ANT360DK300GR	27	COT458MI450BLS	17	INS1650VRS	30
ANT360B600NO	24	ANT360DK350BLS	27	COT458MI450BLSG	17	INS2270VRS	30
ANT360B650BLS	24	ANT360DK350GR	27	COT458MI500BLS	17	INS2300VRS	30
ANT360B650GR	24	ANT360DK400BLS	27	COT458MI500BLSG	17	INS2350VRS	30
ANT360B650IN	24	ANT360DK400GR	27	COT458MI500IND	17	INS2400VRS	30
ANT360B650NO	24	ANT360DK450BLS	27	COT458MI500ING	17	INS2450BLS	30
ANT360C270BLS	25	ANT360DK450GR	27	COU558B270D	17	INS2450GR	30
ANT360C270GR	25	ANT360DK500BLS	27	COU558B270G	17	INS2450NO	30
ANT360C270IN	25	ANT360DK500GR	27	COU558B350D	17	INS2450VRS	30
ANT360C270NO	25	ANT360DK550BLS	27	COU558B350G	17	INS2500BLS	30
ANT360C300BLS	25	ANT360DK550GR	27	COU558B400D	17	INS2500GR	30
ANT360C300GR	25	ANT360DK600BLS	27	COU558B400G	17	INS2500NO	30
ANT360C300IN	25	ANT360DK600GR	27	COU558B450D	17	INS2500VRS	30
ANT360C300NO	25	ANT360DK650BLS	27	COU558B450G	17	INS2550BLS	30
ANT360C350BLS	25	ANT360DK650GR	27	COU558B500D	17	INS2550GR	30
ANT360C350GR	25	ANT360K270BLS	23	COU558B500G	17	INS2550NO	30
ANT360C350IN	25	ANT360K270GR	23	COU558B550D	17	INS2550VRS	30
ANT360C350NO	25	ANT360K300BLS	23	COU558B550G	17	INS2600VRS	30
ANT360C400BLS	25	ANT360K300GR	23	COU559B450D	17	INS2650BLS	30
ANT360C400GR	25	ANT360K350BLS	23	COU559B450G	17	INS2650GR	30
ANT360C400IN	25	ANT360K350GR	23	COU559B500D	17	INS2650NO	30
ANT360C400NO	25	ANT360K400BLS	23	COU559B500G	17	INS2650VRS	30
ANT360C450BLS	25	ANT360K400GR	23	COU559B550D	17	INT356LB450BLS	14
ANT360C450GR	25	ANT360K450BLS	23	COU559B550G	17	INT356LB450IN	14
ANT360C450IN	25	ANT360K450GR	23	DOS234B	34	INT356LB450NO	14
ANT360C450NO	25	ANT360K500BLS	23	DOS234D	34	INT356LB500BLS	14
ANT360C500BLS	25	ANT360K500GR	23	DOS234M	34	INT356LB500IN	14
ANT360C500GR	25	ANT360K550BLS	23	DOS3211200GR	34	INT356LB500NO	14
ANT360C500IN	25	ANT360K550GR	23	DOS321600GR	34	INT356LB550BLS	14
ANT360C500NO	25	ANT360K600BLS	23	DOS321900GR	34	INT356LB550IN	14
ANT360C550BLS	25	ANT360K600GR	23	DOS3221200GR	34	INT356LB550NO	14
ANT360C550GR	25	ANT360K650BLS	23	DOS322600GR	34	INT356LB650BLS	14
ANT360C550IN	25	ANT360K650GR	23	DOS322900GR	34	INT356LB650IN	14
ANT360C550NO	25	ATT3502	7	DOS334B	34	INT356LB650NO	14
ANT360C600BLS	25	ATT3902	7	DOS334D	34	INT356LC450BLS	15
ANT360C600GR	25	ATT5200BLS	34	DOS334M	34	INT356LC450IN	15
ANT360C600IN	25	ATT5200GR	34	DOS384B	34	INT356LC450NO	15
ANT360C600NO	25	ATT522	14	DOS384M	34	INT356LC500BLS	15
ANT360C650BLS	25	ATT532	14	DOS434B	34	INT356LC500IN	15
ANT360C650GR	25	ATT71BL	31	DOS434D	34	INT356LC500NO	15
ANT360C650IN	25	ATT71GR	31	DOS434M	34	INT356LC550BLS	15
ANT360C650NO	25	ATT80BLS	31	DOS534B	34	INT356LC550IN	15
ANT360D270BLS	26	ATT80GR	31	DOS534D	34	INT356LC550NO	15
ANT360D270GR	26	ATT80IN	31	DOS534M	34	INT356LC650BLS	15
ANT360D270IN	26	ATT80NO	31	DOS634D	34	INT356LC650IN	15
ANT360D270NO	26	ATT81BLS	33	DOS734B	34	INT356LC650NO	15
ANT360D300BLS	26	ATT81IN	33	DOS734D	34	INT356M450BLS	8
ANT360D300GR	26	ATT81NO	33	DOS734M	34	INT356M450GR	8
ANT360D300IN	26	ATT83BL	31	DOS834B	34	INT356M450IN	8
ANT360D300NO	26	ATT83GRA	31	DOS834D	34	INT356M450NO	8
ANT360D350BLS	26	ATT83NO	31	DOS834M	34	INT356M500BLS	8
ANT360D350GR	26	BOX270VRS	33	DOS934B	34	INT356M500GR	8
ANT360D350IN	26	BOX350VRS	33	DOS934D	34	INT356M500IN	8
ANT360D350NO	26	BOX400VRS	33	DOS934M	34	INT356M500NO	8
ANT360D400BLS	26	BOX450VRS	33	EMB41BLS	35	INT356M550BLS	8
ANT360D400GR	26	BOX500BLS	19	EMB41IN	35	INT356M550GR	8
ANT360D400IN	26	BOX500GR	19	EMB41NO	35	INT356M550IN	8
ANT360D400NO	26	BOX500VRS	33	EMB45BLS	35	INT356M550NO	8
ANT360D450BLS	26	BOX550VRS	33	EMB45GR	35	INT356M600BLS	8
ANT360D450GR	26	BOX650VRS	33	EMB45NO	35	INT356M600GR	8
ANT360D450IN	26	CAC532BLS	17	GAB655050	36	INT356M600IN	8
ANT360D450NO	26	CAC532GR	17	INS1270VRS	30	INT356M600NO	8
ANT360D500BLS	26	CAC532IN	17	INS1300VRS	30	INT356M650BLS	8
ANT360D500GR	26	CAL358	36	INS1350VRS	30	INT356M650GR	8
ANT360D500IN	26	CAL358GR	36	INS1400VRS	30	INT356M650IN	8
ANT360D500NO	26	COT458LI500BLS	19	INS1450BLS	30	INT356M650NO	8
ANT360D550BLS	26	COT458LI500BLSG	19	INS1450GR	30	INT358I400GR	16
ANT360D550GR	26	COT458LI500GRD	19	INS1450NO	30	INT358I450BLS	16
ANT360D550IN	26	COT458LI500GRG	19	INS1450VRS	30	INT358I450GR	16
ANT360D550NO	26	COT458M270GRD	17	INS1500BLS	30	INT358I500BLS	16
ANT360D600BLS	26	COT458M270GRG	17	INS1500GR	30	INT358I500GR	16

# ALFANUMERIEKE INDEX

Referentie	Pagina	Referentie	Pagina	Referentie	Pagina	Referentie	Pagina
INT358I550GR	16	INT359I450BLS	16	INT360LB650NO	28	KIT75NO	32
INT358LB270BLS	14	INT359I450GR	16	INT360LC270BLS	29	KIT82BLS	33
INT358LB270IN	14	INT359I500BLS	16	INT360LC270IN	29	KIT82IN	33
INT358LB270NO	14	INT359I500GR	16	INT360LC270NO	29	KIT82NO	33
INT358LB350BLS	14	INT359I550GR	16	INT360LC350BLS	29	POI8005BL	31
INT358LB350IN	14	INT359LB450BLS	14	INT360LC350IN	29	POI8005GR	31
INT358LB350NO	14	INT359LB450IN	14	INT360LC350NO	29	POI8005GRA	31
INT358LB400BLS	14	INT359LB450NO	14	INT360LC400BLS	29	POI8005NO	31
INT358LB400IN	14	INT359LB500BLS	14	INT360LC400IN	29	PRO21036BLS	32
INT358LB400NO	14	INT359LB500IN	14	INT360LC400NO	29	PRO21036GR	32
INT358LB450BLS	14	INT359LB500NO	14	INT360LC450BLS	29	PRO21036IN	32
INT358LB450IN	14	INT359LB550BLS	14	INT360LC450IN	29	PRO21036NO	32
INT358LB450NO	14	INT359LB550IN	14	INT360LC450NO	29	PRO31036BLS	33
INT358LB500BLS	14	INT359LB550NO	14	INT360LC500BLS	29	PRO31036IN	33
INT358LB500IN	14	INT359LB650BLS	14	INT360LC500IN	29	PRO31036NO	33
INT358LB500NO	14	INT359LB650IN	14	INT360LC500NO	29	PRO40177BLS	36
INT358LB550BLS	14	INT359LB650NO	14	INT360LC550BLS	29	PRO40177GR	36
INT358LB550IN	14	INT359LC450BLS	15	INT360LC550IN	29	PRO40177IN	36
INT358LB550NO	14	INT359LC450IN	15	INT360LC550NO	29	PRO40177NO	36
INT358LC270BLS	15	INT359LC450NO	15	INT360LC650BLS	29	PRO41036BLS	31
INT358LC270IN	15	INT359LC500BLS	15	INT360LC650IN	29	PRO41036GR	31
INT358LC270NO	15	INT359LC500IN	15	INT360LC650NO	29	PRO41036IN	31
INT358LC350BLS	15	INT359LC500NO	15	INT360M270BLS	22	PRO41036NO	31
INT358LC350IN	15	INT359LC550BLS	15	INT360M270GR	22	PRO49270BLS	36
INT358LC350NO	15	INT359LC550IN	15	INT360M270IN	22	PRO49270IN	36
INT358LC400BLS	15	INT359LC550NO	15	INT360M270NO	22	PRO49270NO	36
INT358LC400IN	15	INT359LC650BLS	15	INT360M300BLS	22	PRO49350BLS	36
INT358LC400NO	15	INT359LC650IN	15	INT360M300GR	22	PRO49350IN	36
INT358LC450BLS	15	INT359LC650NO	15	INT360M300IN	22	PRO49350NO	36
INT358LC450IN	15	INT359M450BLS	8	INT360M300NO	22	PRO49400BLS	36
INT358LC450NO	15	INT359M450GR	8	INT360M350BLS	22	PRO49400IN	36
INT358LC500BLS	15	INT359M450IN	8	INT360M350GR	22	PRO49400NO	36
INT358LC500IN	15	INT359M450NO	8	INT360M350IN	22	PRO49450BLS	36
INT358LC500NO	15	INT359M500BLS	8	INT360M350NO	22	PRO49450IN	36
INT358LC550BLS	15	INT359M500GR	8	INT360M400BLS	22	PRO49450NO	36
INT358LC550IN	15	INT359M500IN	8	INT360M400GR	22	PRO49500BLS	36
INT358LC550NO	15	INT359M500NO	8	INT360M400IN	22	PRO49500IN	36
INT358M270BLS	8	INT359M550BLS	8	INT360M400NO	22	PRO49500NO	36
INT358M270GR	8	INT359M550GR	8	INT360M450BLS	22	PRO49550BLS	36
INT358M270IN	8	INT359M550IN	8	INT360M450GR	22	PRO49550IN	36
INT358M270NO	8	INT359M550NO	8	INT360M450IN	22	PRO49550NO	36
INT358M300BLS	8	INT359M600BLS	8	INT360M450NO	22	PRO49650BLS	36
INT358M300GR	8	INT359M600GR	8	INT360M500BLS	22	PRO49650IN	36
INT358M300IN	8	INT359M600IN	8	INT360M500GR	22	PRO49650NO	36
INT358M300NO	8	INT359M600NO	8	INT360M500IN	22	SEP44BLS	36
INT358M350BLS	8	INT359M650BLS	8	INT360M500NO	22	SEP44GR	36
INT358M350GR	8	INT359M650GR	8	INT360M550BLS	22	SEP44IN	36
INT358M350IN	8	INT359M650IN	8	INT360M550GR	22	SEP44NO	36
INT358M350NO	8	INT359M650NO	8	INT360M550IN	22	SET3680BL	30
INT358M400BLS	8	INT359N450BLS	7	INT360M550NO	22	SET3680GR	30
INT358M400GR	8	INT359N450GR	7	INT360M600BLS	22	SET3680GRA	30
INT358M400IN	8	INT359N450IN	7	INT360M600GR	22	SET3680NO	30
INT358M400NO	8	INT359N450NO	7	INT360M600IN	22	SET3681BL	30
INT358M450BLS	8	INT359N500BLS	7	INT360M600NO	22	SET3681GR	30
INT358M450GR	8	INT359N500GR	7	INT360M650BLS	22	SET3681GRA	30
INT358M450IN	8	INT359N500IN	7	INT360M650GR	22	SET3681NO	30
INT358M450NO	8	INT359N500NO	7	INT360M650IN	22	SET551600	35
INT358M500BLS	8	INT359N550BLS	7	INT360M650NO	22	SET551850	35
INT358M500GR	8	INT359N550GR	7	INT360N400BLS	21	SET552100	35
INT358M500IN	8	INT359N550IN	7	INT360N400GR	21	SET552350	35
INT358M500NO	8	INT359N550NO	7	INT360N400IN	21	SET552600	35
INT358M550BLS	8	INT360LB270BLS	28	INT360N400NO	21	SET552850	35
INT358M550GR	8	INT360LB270IN	28	INT360N450BLS	21	SET553100	35
INT358M550IN	8	INT360LB270NO	28	INT360N450GR	21	SET553350	35
INT358M550NO	8	INT360LB350BLS	28	INT360N450IN	21	SET553600	35
INT358N400BLS	7	INT360LB350IN	28	INT360N450NO	21	SET553850	35
INT358N400GR	7	INT360LB350NO	28	INT360N500BLS	21	SET554100	35
INT358N400IN	7	INT360LB400BLS	28	INT360N500GR	21	SET554350	35
INT358N400NO	7	INT360LB400IN	28	INT360N500IN	21	STA96GR	35
INT358N450BLS	7	INT360LB400NO	28	INT360N500NO	21	TUB8337GRD	16
INT358N450GR	7	INT360LB450BLS	28	INT360N550BLS	21	TUB8337GRG	16
INT358N450IN	7	INT360LB450IN	28	INT360N550GR	21	TUB8387BLSLSD	16
INT358N450NO	7	INT360LB450NO	28	INT360N550IN	21	TUB8387BLSG	16
INT358N500BLS	7	INT360LB500BLS	28	INT360N550NO	21	TUB8387GRD	16
INT358N500GR	7	INT360LB500IN	28	KIT74BLS	32	TUB8387GRG	16
INT358N500IN	7	INT360LB500NO	28	KIT74GR	32	TUB8437BLSLSD	16
INT358N500NO	7	INT360LB550BLS	28	KIT74GRA	32	TUB8437BLSG	16
INT358N550BLS	7	INT360LB550IN	28	KIT74NO	32	TUB8437GRD	16
INT358N550GR	7	INT360LB550NO	28	KIT75BL	32	TUB8437GRG	16
INT358N550IN	7	INT360LB650BLS	28	KIT75GR	32	TUB8487GRD	16
INT358N550NO	7	INT360LB650IN	28	KIT75GRA	32	TUB8487GRG	16

# ALGEMENE VERKOOPSVOORWAARDEN BELGIË

## TEGENSTELBAARHEID:

Deze Algemene Verkoopvoorwaarden zijn van toepassing op alle verkopen en leveringen door LMC. Het plaatsen van een bestelling impliceert dat men de onderhavige verkoopvoorwaarden volledig en zonder voorbehoud aanvaardt. Alle andersluidende voorwaarden zijn, behoudens schriftelijk en voorafgaand akkoord, niet tegenstelbaar aan LMC. Eventuele uitdrukkelijk overeengekomen afwijkingen van deze algemene verkoopvoorwaarden zijn individueel en tot dat geval beperkt.

## BESTELLINGEN:

Bemiddelaars, agenten of vertegenwoordigers hebben geen macht om LMC te verbinden. De offertes die de vertegenwoordigers indienen, verbinden LMC pas van zodra ze bevestigd zijn, hetzij schriftelijk hetzij door de verzending van de producten. Een bestelling kan uitsluitend met schriftelijke instemming van LMC worden geannuleerd. Bestellingen van modellen die niet in de laatste versie van de catalogi voorkomen, kunnen in geen geval door de koper worden geannuleerd, en evenmin door LMC worden teruggenomen.

## SPECIFIEKE KENMERKEN:

De kenmerken van de artikelen, de beschrijvende fiches, de foto's of tekeningen die in onze catalogi staan, impliceren niet dat de fabrikanten verplicht zijn om gelijkvormige producten te leveren. In deze voorwaarden behoudt LMC zich het recht voor om producten te leveren die wijzigingen, toevoegingen of verbeteringen omvatten, zowel in hun geheel als qua details, voor zover de essentiële kenmerken hierdoor niet worden aangetast, en dat ook na ontvangst van de bestelling.

## PRIJZEN:

De prijzen zijn vermeld exclusief taksen en belastingen, speciale verpakingskosten en transportkosten. De facturen worden opgesteld aan de tarieven en voorwaarden die gelden op het ogenblik waarop de bestelling wordt geplaatst. LMC spant zich in om de in haar tarieflijsten vermelde prijzen te garanderen, maar behoudt zich het recht voor om deze zonder voorafgaande kennisgeving te wijzigen.

## BETALINGSVOORWAARDEN:

Al onze facturen zijn betaalbaar per overschrijving op 30 dagen factuurdatum. Voor een betaling die binnen de 8 dagen ontvangen wordt, heeft de klant recht om een korting van 2 % in mindering te brengen. Bij export naar het buitenland dient de eerste bestelling te zijn betaald vóór de goederen worden verzonden. De volgende bestellingen moet de koper betalen vóór de goederen worden verzonden, met een onherroepelijk en bevestigd documentair krediet dat bij een Belgische bank is geopend (met betaaltermijn op 30 dagen). De portkosten, speciale verpakingskosten en de kosten voor documentaire kredieten voor elke zending buiten België, zijn ten laste van de koper.

## LAATTIJDIGE BETALING:

Indien een bedrag op de vervaldatum niet is betaald:

- Lopen van rechtswege en zonder voorafgaande ingebrekestelling conventionele interesten van 12% per jaar, doch met een minimum interestvoet conform de Wet Betalingsachterstand dd. 2 Augustus 2002 totdat de betaling effectief ontvangen is.
- Wordt de volledige schuld onmiddellijk eisbaar, in geval van gespreide betalingen;
- Worden alle - inclusief nog niet vervallen - facturen onmiddellijk eisbaar;
- Worden alle lopende bestellingen opgeschort dan wel geannuleerd naar keuze van LMC.

Elke factuur die door de dienst "geschillen" van LMC (of diens gevolmachtigde) ingevorderd moet worden, wordt verhoogd met een forfaitaire schadevergoeding van 12% van de verschuldigde bedragen, met een minimum van 100 euro.

## LEVERINGEN:

De levering gebeurt "Ex Works" (aan de opslagplaatsen van LMC). De leveringen worden uitgevoerd door een transporteur aangesteld door LMC namens de koper. De portkosten worden door LMC gefactureerd aan de koper.

Het transport van de goederen verloopt in elk geval op risico van de koper, ongeacht op welke manier de transportprijs betaald wordt.

De koper dient het aantal geleverde colli en de staat van de goederen in aanwezigheid van de transporteur te controleren. De koopwaar zal aanzien worden als aanvaard vanaf de ondertekening van het bewijs van aflevering, ingeval van vertraging, verlies of schade in de loop van het transport, dient de koper tegenover de transporteur een voorbehoud uit te spreken en binnen de reglementaire termijnen elk verhaal tegen de transporteur uit te oefenen.

## LEVERINGSTERMIJNEN:

De leveringstermijnen worden louter indicatief vermeld. Mogelijke vertragingen kunnen geen aanleiding geven tot enige schadeloosstelling, interesten, of strafbeding, en evenmin tot de annulering van de bestelling.

De termijnen worden sowieso verlengd in geval van overmacht of eender welk feit dat onafhankelijk van de wil van LMC is zoals elke onvoorziene omstandigheid waardoor de nakoming van de overeenkomst redelijkerwijs door de andere partij niet meer kan worden verlangd (zoals onder meer doch niet beperkt tot: volledige of gedeeltelijke stakingen van ons personeel of van personeel van onze leveranciers, diefstal, transportmoeilijkheden, pannes van machines of gereedschappen, oorlogen, politieke of economische onlusten, vernielingen of andere gebeurtenissen die onze bevoorrading of de levering van onze goederen beletten of abnormaal beperken). Bij overmacht heeft LMC de keuze om haar verplichtingen kosteloos op te schorten of de overeenkomst te ontbinden.

## ONTBINDING:

Het is de koper in geen enkele hypothese toegestaan de overeenkomst te ontbinden. In geval van ontbinding zal de koper hoe dan ook de integrale koopprijs verschuldigd zijn, onverminderd de rechten van de verkoper op vergoeding van andere kosten en/of schade.

## KLACHTEN / TERUGSTUREN VAN GOEDEREN:

De klachten betreffende de koopwaren moeten vóór elk gebruik en binnen de vierentwintig uren na de ontvangst van de goederen ter bestemming per aangetekend schrijven aan LMC overgemaakt worden. Klachten die niet op het ontvangstbewijs van de transporteur zijn vermeld, worden in geen geval aanvaard.

LMC dient niet in te staan voor verborgen gebreken waarvan zij niet op de hoogte was of redelijkerwijze niet op de hoogte kon zijn. Bij het ontdekken van een verborgen gebrek dient de koper binnen een zo kort mogelijke termijn, alleszins uiterlijk binnen 7 dagen, vanaf het ontdekken van het gebrek LMC een bezwaarformulier te bezorgen per aangetekend schrijven. Bij gebreke hiervan worden de goederen verondersteld te zijn goedgekeurd. Het bestaan van bezwaar schorst de betalingstermijn van de facturen niet. Indien de klant weigert de goederen te ontvangen, zullen deze opgeslagen worden op kosten en risico van de klant tot volledige betaling.

Om goederen terug te sturen, is er steeds een voorafgaand formeel akkoord tussen LMC en de koper vereist; u zult dan een "retourbon" ontvangen die verplicht bij de colli moet worden gevoegd. Elk product dat zonder dit akkoord wordt terugge-stuurd, zal ter beschikking van de koper worden gehouden en zal geen aanleiding geven tot een kredietnota. De goederen moeten in hun originele verpakking en in nieuwe toestand te worden teruggestuurd; het terugsturen gebeurt op kosten en risico van de koper; een terugzending waarbij de port door de ontvanger moet worden betaald, zal systematisch worden geweigerd. Voor terugnames om redenen die niet aan ons te wijten zijn, zal automatisch een forfait van 15 euro (administratief en logistieke kosten) van het tegoed worden afgetrokken. Het tegoed zal pas na nazicht van de teruggestuurde goederen worden opgesteld. Er wordt een waardevermindering van 10 % gehanteerd voor het 'herverpakken' indien het product niet in zijn originele verpakking is teruggestuurd. Er wordt geen waardevermindering in rekening gebracht indien de vraag binnen de drie werkdagen na de levering wordt geformuleerd. Er wordt geen artikel terug genomen indien dit pas meer dan 1 maand na levering wordt gevraagd. Artikelen die niet in de catalogus van LMC staan of waar de vermelding "op bestelling" naast staat, worden niet teruggenomen. In geval van aansprakelijkheid van LMC, is de totale aansprakelijkheid in ieder geval beperkt tot vergoeding van directe schade tot maximaal het bedrag van de voor die overeenkomst bedongen prijs (excl. BTW). De aansprakelijkheid voor indirecte schade, daaronder begrepen gevolgschade, gederfde omzet en winst, gemiste besparingen en schade door bedrijfsstagnatie, is uitgesloten.

## EIGENDOMSVOORBEHOUD:

Er wordt uitdrukkelijk overeengekomen dat LMC de volledige en uitsluitende eigendom van de goederen behoudt totdat de prijs ervan volledig is betaald, desgevallend verhoogd met interesten en schadebeding. Vanaf levering van de goederen ("ex works") is de koper aansprakelijk voor schade die de goederen zouden kunnen leiden of veroorzaken, vermits het volledige risico op dat moment aan hem wordt overgedragen. In geval van terugvordering of teruggave van materieel door LMC in toepassing van het eigendomsvoorbehoud, blijven alle door LMC ontvangen bedragen haar eigendom als vergoeding voor het genot van de goederen waarvan de koper heeft kunnen genieten. Mocht de klant de goederen willen doorverkopen, dan verbindt hij zich ertoe om die onderverkrijger op de hoogte te brengen van het bestaan van deze clause van eigendomsvoorbehoud en van het recht dat LMC zich voorbehoudt om ofwel de goederen ofwel de wederverkoopprijs van de onderverkrijger terug te vorderen, ten belope van haar schuldvordering in hoofdsom, interesten en kosten. Een en ander belet LMC niet het nog openstaande saldo van de koper terug te vorderen.

## FAILLISSEMENT/ INSOLVABILITEIT/PROCEDURE WET CONTINUÏTEIT ONDERNEMINGEN:

Wanneer de koper insolvent, in vereffening of beslagene is, of om een minnelijke of gerechtelijk reorganisatie of faillissement verzoekt worden de facturen van rechtswege en zonder voorafgaande ingebrekestelling opeisbaar. LMC behoudt zich dan het recht voor om de bestelde goederen enkel te leveren tegen contante betaling of om de levering op te schorten. Bij een faillissementsvonnis is de overeenkomst evenwel van rechtswege en met onmiddellijke ingang ontbonden.

## GEBRUIK VAN DE PRODUCTEN:

Aangezien LMC de door haar verhandelde producten niet aanwendt of verwerkt, is enkel de koper aansprakelijk voor het aanwenden of verwerken ervan. LMC wijst elke aansprakelijkheid van de hand voor alle fouten of beschadigingen die door de natuurlijke slijtage worden veroorzaakt, die te wijten zijn aan een verkeerde montage, aan een gebrekkig onderhoud of aan enige wijziging van het product die niet door LMC is voorzien of gespecificeerd.

## INBREUKEN OP DE OCTROOIEN OF GEDEPONEERDE MODELLEN:

De koper zal LMC moeten vergoeden voor alle schadevergoedingen, strafbedingen en kosten die LMC zou kunnen oplopen door de realisatie van stukken op basis van tekeningen of modellen die de koper heeft bezorgd en die door octrooiën of gedeponeerde modellen zijn beschermd.

## BETWISTING:

Bij betwisting is uitsluitend de rechtbank van koophandel van Gent bevoegd, de enige rechtsmacht die door beide partijen wordt erkend en aanvaard, zelfs indien er verscheidene verweerders zijn of bij beroep op de waarborg. Op alle geschillen is het Belgisch recht van toepassing.

# ALGEMENE VERKOOPSVOORWAARDEN NEDERLAND

## TEGENSTELBAARHEID:

Deze Algemene Verkoopvoorwaarden zijn van toepassing op alle verkopen en leveringen door Meubelbeslag Holland. Het plaatsen van een bestelling impliceert dat men de onderhavige verkoopvoorwaarden volledig en zonder voorbehoud aanvaardt. Alle andersluidende voorwaarden zijn, behoudens schriftelijk en voorafgaand akkoord, niet tegenstelbaar aan Meubelbeslag Holland. Eventuele uitdrukkelijk overeengekomen afwijkingen van deze algemene verkoopvoorwaarden zijn individueel en tot dat geval beperkt.

## BESTELLINGEN:

Bemiddelaars, agenten of vertegenwoordigers hebben geen macht om Meubelbeslag Holland te verbinden. De offertes die de vertegenwoordigers indienen, verbinden Meubelbeslag Holland pas van zodra ze bevestigd zijn, hetzij schriftelijk hetzij door de verzending van de producten. Een bestelling kan uitsluitend met schriftelijke instemming van Meubelbeslag Holland worden geannuleerd. Bestellingen van modellen die niet in de laatste versie van de catalogi voorkomen, kunnen in geen geval door de koper worden geannuleerd, en evenmin door Meubelbeslag Holland worden teruggenomen.

## SPECIFIEKE KENMERKEN:

De kenmerken van de artikelen, de beschrijvende fiches, de foto's of tekeningen die in onze catalogi staan, impliceren niet dat de fabrikanten verplicht zijn om gelijkvormige producten te leveren. In deze voorwaarden behoudt Meubelbeslag Holland zich het recht voor om producten te leveren die wijzigingen, toevoegingen of verbeteringen omvatten, zowel in hun geheel als qua details, voor zover de essentiële kenmerken hierdoor niet worden aangetast, en dat ook na ontvangst van de bestelling.

## PRIJZEN:

De prijzen zijn vermeld exclusief taksen en belastingen, speciale verpakkingskosten en transportkosten. De facturen worden opgesteld aan de tarieven en voorwaarden die gelden op het ogenblik waarop de bestelling wordt geplaatst. Meubelbeslag Holland spant zich in om de in haar tarieflijsten vermelde prijzen te garanderen, maar behoudt zich het recht voor om deze zonder voorafgaande kennisgeving te wijzigen.

## BETALINGSVOORWAARDEN:

Al onze facturen zijn betaalbaar per overschrijving op 30 dagen factuurdatum. Voor een betaling die binnen de 8 dagen ontvangen wordt, heeft de klant recht om een korting van 2 % in mindering te brengen. Bij export naar het buitenland dient de eerste bestelling te zijn betaald vóór de goederen worden verzonden. De volgende bestellingen moet de koper betalen vóór de goederen worden verzonden, met een onherroepelijk en bevestigd documentair krediet dat bij een Belgische bank is geopend (met betaaltermijn op 30 dagen). De portkosten, speciale verpakkingskosten en de kosten voor documentaire kredieten voor elke zending buiten België, zijn ten laste van de koper.

## LAATTIJDIGE BETALING:

Indien een bedrag op de vervaldatum niet is betaald:

- Lopen van rechtswege en zonder voorafgaande ingebrekestelling conventionele interesten van 12% per jaar, tot dat de betaling effectief ontvangen is.
- Wordt de volledige schuld onmiddellijk eisbaar, in geval van gespreide betalingen;
- Worden alle - inclusief nog niet vervallen - facturen onmiddellijk eisbaar;
- Worden alle lopende bestellingen opgeschort dan wel geannuleerd naar keuze van Meubelbeslag Holland.

Elke factuur die door de dienst "geschillen" van Meubelbeslag Holland (of diens gevolmachtigde) ingevorderd moet worden, wordt verhoogd met een forfaitaire schadevergoeding van 12% van de verschuldigde bedragen, met een minimum van 100 euro.

## LEVERINGEN:

De levering gebeurt "Ex Works" (aan de opslagplaatsen van Meubelbeslag Holland). De leveringen worden uitgevoerd door een transporteur aangesteld door Meubelbeslag Holland namens de koper. De portkosten worden door Meubelbeslag Holland gefactureerd aan de koper. Het transport van de goederen verloopt in elk geval op risico van de koper, ongeacht op welke manier de transportprijs betaald wordt. De koper dient het aantal geleverde colli en de staat van de goederen in aanwezigheid van de transporteur te controleren. De koopwaar zal aanzien worden als aanvaard vanaf de ondertekening van het bewijs van aflevering, ingeval van vertraging, verlies of schade in de loop van het transport, dient de koper tegenover de transporteur een voorbehoud uit te spreken en binnen de reglementaire termijnen elk verhaal tegen de transporteur uit te oefenen.

## LEVERINGSTERMIJNEN:

De leveringstermijnen worden louter indicatief vermeld. Mogelijke vertragingen kunnen geen aanleiding geven tot enige schadeloosstelling, interesten, of strafbeding, en evenmin tot de annulering van de bestelling. De termijnen worden sowieso verlengd in geval van overmacht of eender welk feit dat onafhankelijk van de wil van Meubelbeslag Holland is zoals elke onvoorzienbare omstandigheid waardoor de nakoming van de overeenkomst redelijkerwijs door de andere partij niet meer kan worden verlangd (zoals onder meer doch niet beperkt tot: volledige of gedeeltelijke stakingen van ons personeel of van personeel van onze leveranciers, diefstal, transportmoeilijkheden, pannes van machines of gereedschappen, oorlogen, politieke of economische onlusten, vernielingen of andere gebeurtenissen die onze bevoorrading of de levering van onze goederen beletten of abnormaal beperken). Bij overmacht heeft Meubelbeslag Holland de keuze om haar verplichtingen kosteloos op te schorten of de overeenkomst te ontbinden.

## ONTBINDING:

Het is de koper in geen enkele hypothese toegestaan de overeenkomst te ontbinden. In geval van ontbinding zal de koper hoe dan ook de integrale koopprijs verschuldigd zijn, onverminderd de rechten van de verkoper op vergoeding van andere kosten en/of schade.

## KLACHTEN / TERUGSTUREN VAN GOEDEREN:

De klachten betreffende de koopwaren moeten vóór elk gebruik en binnen de vierentwintig uren na de ontvangst van de goederen ter bestemming per aangetekend schrijven aan Meubelbeslag Holland overgemaakt worden. Klachten die niet op het ontvangstbewijs van de transporteur zijn vermeld, worden in geen geval aanvaard. Meubelbeslag Holland dient niet in te staan voor verborgen gebreken waarvan zij niet op de hoogte was of redelijkerwijs niet op de hoogte kon zijn. Bij het ontdekken van een verborgen gebrek dient de koper binnen een zo kort mogelijke termijn, alleszins uiterlijk binnen 7 dagen, vanaf het ontdekken van het gebrek Meubelbeslag Holland een bezwaarformulier te bezorgen per aangetekend schrijven. Bij gebreke hiervan worden de goederen verondersteld te zijn goedgekeurd. Het bestaan van bezwaar schorst de betalingstermijn van de facturen niet. Indien de klant weigert de goederen te ontvangen, zullen deze opgeslagen worden op kosten en risico van de klant tot volledige betaling. Om goederen terug te sturen, is er steeds een voorafgaand formeel akkoord tussen Meubelbeslag Holland en de koper vereist; u zult dan een "retourbon" ontvangen die verplicht bij de colli moet worden gevoegd. Elk product dat zonder dit akkoord wordt teruggestuurd, zal ter beschikking van de koper worden gehouden en zal geen aanleiding geven tot een kredietnota. De goederen moeten in hun originele verpakking en in nieuwe toestand te worden teruggestuurd; het terugsturen gebeurt op kosten en risico van de koper; een terugzending waarbij de port door de ontvanger moet worden betaald, zal systematisch worden geweigerd. Voor terugnames om redenen die niet aan ons te wijten zijn, zal automatisch een forfait van 15 euro (administratief en logistieke kosten) van het tegoed worden afgetrokken. Het tegoed zal pas na nazicht van de teruggestuurde goederen worden opgesteld. Er wordt een waardevermindering van 10 % gehanteerd voor het 'herverpakken' indien het product niet in zijn originele verpakking is teruggestuurd. Er wordt geen waardevermindering in rekening gebracht indien de vraag binnen de drie werkdagen na de levering wordt geformuleerd. Er wordt geen artikel terug genomen indien dit pas meer dan 1 maand na levering wordt gevraagd. Artikelen die niet in de catalogus van Meubelbeslag Holland staan of waar de vermelding "op bestelling" naast staat, worden niet teruggenomen. In geval van aansprakelijkheid van Meubelbeslag Holland, is de totale aansprakelijkheid in ieder geval beperkt tot vergoeding van directe schade tot maximaal het bedrag van de voor die overeenkomst bedongen prijs (excl. BTW). De aansprakelijkheid voor indirecte schade, daaronder begrepen gevolgschade, gederfde omzet en winst, gemiste besparingen en schade door bedrijfsstagnatie, is uitgesloten.

## EIGENDOMSVOORBEHOUD:

Er wordt uitdrukkelijk overeengekomen dat Meubelbeslag Holland de volledige en uitsluitende eigendom van de goederen behoudt totdat de prijs ervan volledig is betaald, desgevallend verhoogd met interesten en schadebeding. Vanaf levering van de goederen ("ex works") is de koper aansprakelijk voor schade die de goederen zouden kunnen leiden of veroorzaken, vermits het volledige risico op dat moment aan hem wordt overgedragen. In geval van terugvordering of teruggave van materieel door Meubelbeslag Holland in toepassing van het eigendomsvoorbehoud, blijven alle door Meubelbeslag Holland ontvangen bedragen haar eigendom als vergoeding voor het genot van de goederen waarvan de koper heeft kunnen genieten. Mocht de klant de goederen willen doorverkopen, dan verbindt hij zich ertoe om die onderverkrijger op de hoogte te brengen van het bestaan van deze clause van eigendomsvoorbehoud en van het recht dat Meubelbeslag Holland zich voorbehoudt om ofwel de goederen ofwel de wederkooprij van de onderverkrijger terug te vorderen, ten belope van haar schuldvordering in hoofdsom, interesten en kosten. Een en ander belet Meubelbeslag Holland niet het nog openstaande saldo van de koper terug te vorderen.

## FAILLISSEMENT/ INSOLVABILITEIT/PROCEDURE WET CONTINUÏTEIT ONDERNEMINGEN:

Wanneer de koper insolvent, in vereffening of beslagene is, of om een minnelijke of gerechtelijke reorganisatie of faillissement verzoekt worden de facturen van rechtswege en zonder voorafgaande ingebrekestelling opeisbaar. Meubelbeslag Holland behoudt zich dan het recht voor om de bestelde goederen enkel te leveren tegen contante betaling of om de levering op te schorten. Bij een faillissementsvonnis is de overeenkomst evenwel van rechtswege en met onmiddellijke ingang ontbonden.

## GEbruik VAN DE PRODUCTEN:

Aangezien Meubelbeslag Holland de door haar verhandelde producten niet aanwendt of verwerkt, is enkel de koper aansprakelijk voor het aanwenden of verwerken ervan. Meubelbeslag Holland wijst elke aansprakelijkheid van de hand voor alle fouten of beschadigingen die door de natuurlijke slijtage worden veroorzaakt, die te wijten zijn aan een verkeerde montage, aan een gebrekkig onderhoud of aan enige wijziging van het product die niet door Meubelbeslag Holland is voorzien of gespecificeerd.

## INBREUKEN OP DE OCTROOIEN OF GEDEPONEERDE MODELLEN:

De koper zal Meubelbeslag Holland moeten vergoeden voor alle schadevergoedingen, strafbedingen en kosten die Meubelbeslag Holland zou kunnen oplopen door de realisatie van stukken op basis van tekeningen of modellen die de koper heeft bezorgd en die door octrooi of gedeponeerde modellen zijn beschermd.

## BETWISTING:

Bij betwisting is uitsluitend de rechtbank van Utrecht bevoegd, de enige rechtsmacht die door beide partijen wordt erkend en aanvaard, zelfs indien er verscheidene verweerders zijn of bij beroep op waarborg. Op alle geschillen is het Nederlands recht van toepassing.



## LMC Benelux

Toleindestraat 7/001  
9080 Beervelde - BE

België

Tel. : +32 (0)9 261 03 70  
Fax : +32 (0)9 261 03 79

Nederland

Tel. : +31 (0)492 52 93 55  
Fax : +31 (0)492 52 18 05



[www.lmcstore.com](http://www.lmcstore.com)