

Le système de fixation Expando T de Blum vous permet de réaliser simplement vos meubles avec portes fines :

- Une fixation solide dans une grande diversité de matériaux de 8 à 14 mm d'épaisseur,
- Une mise en œuvre facile avec un perçage simple et un serrage par vissage,
- Un système unique pour une grande diversité d'applications.

Prémonté sur une nouvelle charnière CLIP top BLUMOTION et sur les attaches façades LEGRABOX et AVENTOS, l'insert est aussi disponible seul pour répondre à tous vos besoins.

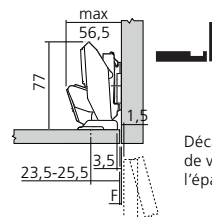
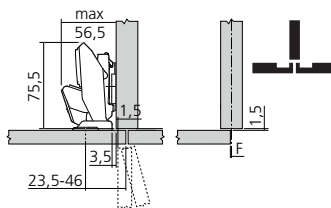
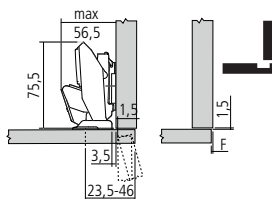
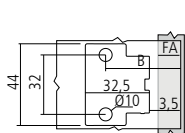

Décaler vers l'intérieur la position de vissage de l'embase de l'épaisseur de la porte + 1,5 mm

➤ Charnière CLIP top BLUMOTION 110° pour porte fine

Avec système BLUMOTION désactivable intégré au boîtier.
Avec ressort.
Ouverture 110°.
Matériau : acier

Boîtier
EXPANDO T

CSB Référence
CHA71B453



➤ Charnière CLIP top BLUMOTION 110° pour porte fine

Avec système BLUMOTION désactivable intégré au boîtier.
Avec ressort.
Ouverture 110°.
Matériau : acier

Présentation : noir onyx
Boîtier
EXPANDO T

CSC Référence
CHA71B453NO



➤ Charnière CLIP top 110° pour porte fine sans ressort

Sans ressort.
Ouverture 110°.
Matériau : acier

Boîtier
EXPANDO T

CSD Référence
CHA70T453





➤ Attache façade LÉGRABOX

Matériau : acier

Fixation : EXPANDO T

Hauteur

BKG Référence

N	ATT760N
M	ATT760M
K	ATT760K
C	ATT760C
F	ATT760F



➤ Set attaches façade AVENTOS HK/HS/HL

Set de 2 attaches façade symétriques.

Permet un montage simple et rapide par clipsage.

Matériau : acier

Utilisation

TDM Référence

façade fine (8 à 14 mm)

SET2044



➤ Stabilisateur de façade

Pour façades larges et hautes.

Matériau : plastique

Présentation : gris (RAL7037)

Fixation

TKP Référence

EXPANDO T

STA95GR

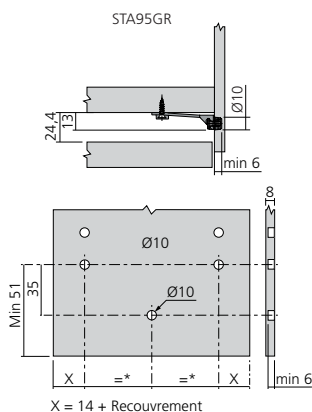

X = 14 + Recouvrement

➤ Insert Expando T pour porte fine

Pour panneau de 8 à 14 mm.

A utiliser avec une vis M4.

Matériau : acier

Présentation

CSE Référence

zingué

INS70T

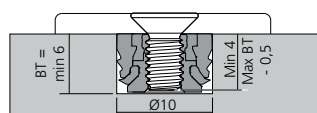

➤ Vis métaux M4

Tête ronde large, empreinte universelle.

Matériau : acier

Par lot de : 100

Présentation : zingué

P1P Référence

Longueur (mm)

8

VISTR48

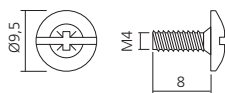

L'INFO LMC

Retrouvez sur notre site les mèches Ø10 mm MEC11D et MEC11G, sans pointe et avec un affûtage spécifique, spécialement conçues pour les matériaux minces à forte densité.