



ÉQUIPEMENTS

CUISINE

Ensembles cuisine - Kesseböhmer	➤06/2
Ensembles cuisine - Vauth Sagel	➤06/12
Ensembles cuisine - Ninka	➤06/21
Ensembles cuisine - Autres	➤06/25
Poubelles - Mono bac	➤06/31
Poubelles - Tri sélectif	➤06/35
Équipements tiroirs - Bois	➤06/45
Équipements tiroirs - Plastique	➤06/48
Équipements tiroirs - Orgaline Blum	➤06/49
Équipements tiroirs - Autres	➤06/54
Équipements intérieurs	➤06/58
Accessoires cuisine	➤06/62
Mains courantes et galeries	➤06/66
Crédences	➤06/68
Barres de fonction, baldaquins et consoles	➤06/74
Rideaux	➤06/77

SALLE DE BAIN

Accessoires salle de bain	➤06/80
---------------------------	--------

PLACARD DRESSING

Rangements	➤06/84
Accessoires	➤06/86
Penderies	➤06/89

BUREAU

Tiroirs speed office	➤06/94
Dossiers suspendus	➤06/96
Piètements	➤06/98
Accessoires	➤06/101
Supports informatiques	➤06/106

MULTIMÉDIA

Supports TV - Vidéo	➤06/109
Accessoires	➤06/111



Kesseböhmer



Retrouvez la gamme Kesseböhmer :

- Les solutions d'angle à partir de la page 06/3.
- Les armoires coulissantes à partir de la page 06/6.
- Les ensembles coulissants, page 06/9.

KESSEBÖHMER

Depuis des générations le nom Kesseböhmer est synonyme de solutions associant design, fonctionnalité et qualité.

Les produits Kesseböhmer créent, avec une élégance particulière, zones de rangement et visibilité, et optimisent l'exploitation de l'espace ainsi que les étapes de travail dans la cuisine.

Parallèlement à ces atouts, les professionnels profitent du montage et réglage simples des systèmes coulissants des ferrures Kesseböhmer. Le clipsage sans outils offre un gain de temps précieux et garantit toujours un montage de grande qualité.



➤ Design et qualité

Lors de l'acquisition d'une cuisine, une importance grandissante est désormais accordée au design et à l'esthétique.

Fils chromés – Transparence et stabilité

ARENA Classic – Un design classique pour des cuisines modernes

ARENA Style – Un design raffiné, une fabrication parfaite

Les variantes d'équipements ARENA Classic, ARENA Style et Fils chromés répondent à ces attentes et sont utilisés dans les différentes solutions Kesseböhmer.



➤ **SoftStopp**
Pour une fermeture en douceur et silencieuse.



➤ **TouchControl**
Une seule pression et la porte du meuble DISPENSA s'ouvre.



➤ **ClickFixx**
Une manipulation simple, des temps de montage réduits.

Le nouveau système ClickFixx conçu pour les modèles DISPENSA, RÉVO, MagicCorner réduit le temps de montage tout en garantissant une qualité impeccable.

La façade et le raccord du cadre porteur sont clipsés sans outils. Le réglage s'effectue en un clin d'œil à l'aide d'un simple tournevis.



LEMANS



Set composé d'une ferrure et de 2 plateaux pour les hauteurs intérieures de meubles de 600 à 900 mm et 4 plateaux pour les hauteurs intérieures de meubles supérieures à 900 mm.

Charge admissible par plateau (kg) : 20.

Pour armoire d'angle avec porte de 450, 500 et 600 mm.

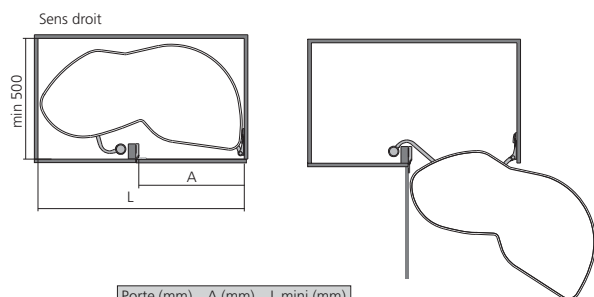

Porte (mm)	A (mm)	L mini (mm)
450	411-418	800
500	461-468	910
600	561-568	960



Arena Classic
fond gris
galerie grise

Arena Classic
fond gris
galerie chromée

Arena Classic
fond blanc
galerie chromée

Arena Style
fond blanc glace
galerie chromée

Ensemble d'angle LEMANS Arena Classic fond gris galerie grise



T7N

Hauteur intérieure de caisson (mm) : 600-750		Sens	
Largeur de porte (mm)		droit	gauche
450		SET1245GRD	SET1245GRG
500		SET1250GRD	SET1250GRG
600		SET1260GRD	SET1260GRG

Hauteur intérieure de caisson (mm) : 720-900		Sens	
Largeur de porte (mm)		droit	gauche
450		SET2245GRD	SET2245GRG
500		SET2250GRD	SET2250GRG
600		SET2260GRD	SET2260GRG

Hauteur intérieure de caisson (mm) : mini 1265		Sens	
Largeur de porte (mm)		droit	gauche
450		SET3245GRD	SET3245GRG
500		SET3250GRD	SET3250GRG
600		SET3260GRD	SET3260GRG

Ensemble d'angle LEMANS Arena Classic fond gris galerie chromée



WDP

Hauteur intérieure de caisson (mm) : 600-750		Sens	
Largeur de porte (mm)		droit	gauche
450		SET1247GRD	SET1247GRG
500		SET1252GRD	SET1252GRG
600		SET1262GRD	SET1262GRG

Hauteur intérieure de caisson (mm) : 720-900		Sens	
Largeur de porte (mm)		droit	gauche
450		SET2247GRD	SET2247GRG
500		SET2252GRD	SET2252GRG
600		SET2262GRD	SET2262GRG

Hauteur intérieure de caisson (mm) : mini 1265		Sens	
Largeur de porte (mm)		droit	gauche
450		SET3247GRD	SET3247GRG
500		SET3252GRD	SET3252GRG
600		SET3262GRD	SET3262GRG

Ensemble d'angle LEMANS Arena Classic fond blanc



T7Q

Hauteur intérieure de caisson (mm) : 600-750		Sens	
Largeur de porte (mm)		droit	gauche
450		SET1245BLD	SET1245BLG
500		SET1250BLD	SET1250BLG
600		SET1260BLD	SET1260BLG

Hauteur intérieure de caisson (mm) : 720-900		Sens	
Largeur de porte (mm)		droit	gauche
450		SET2245BLD	SET2245BLG
500		SET2250BLD	SET2250BLG
600		SET2260BLD	SET2260BLG

Hauteur intérieure de caisson (mm) : mini 1265		Sens	
Largeur de porte (mm)		droit	gauche
450		SET3245BLD	SET3245BLG
500		SET3250BLD	SET3250BLG
600		SET3260BLD	SET3260BLG

Ensemble d'angle LEMANS Arena Style fond blanc glace



T7N

Hauteur intérieure de caisson (mm) : 600-750		Sens	
Largeur de porte (mm)		droit	gauche
450		SET1246D	SET1246G
500		SET1251D	SET1251G
600		SET1261D	SET1261G

Hauteur intérieure de caisson (mm) : 720-900		Sens	
Largeur de porte (mm)		droit	gauche
450		SET2246D	SET2246G
500		SET2251D	SET2251G
600		SET2261D	SET2261G

Hauteur intérieure de caisson (mm) : mini 1265		Sens	
Largeur de porte (mm)		droit	gauche
450		SET3246D	SET3246G
500		SET3251D	SET3251G
600		SET3261D	SET3261G

MAGIC CORNER



Ensemble d'angle MAGIC CORNER

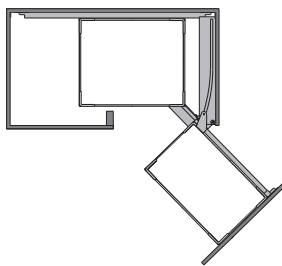
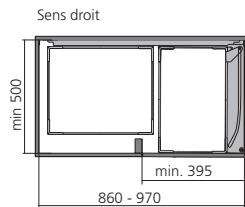

Set composé d'un cadre coulissant et de 4 paniers.
 Pour élément de (mm) : 900 et 1000.
 Hauteur intérieure de l'armoire minimum (mm) : 540.
 Charge admissible : 7 kg par panier avant et 9 kg par panier arrière.
 Système amortisseur Soft stopp inclus.
 Matériau : acier

Présentation : cadre blanc, panier Arena Style blanc glace
 Sens droit **T7K** Référence **SET640CHD**
 gauche **SET640CHG**

Présentation : cadre gris, panier Arena Classic blanc
 Sens droit **SET630CHD**
 gauche **SET630CHG**

Présentation : cadre gris, panier fil chromé
 Sens droit **SET620CHD**
 gauche **SET620CHG**

Présentation : cadre gris, panier fil gris
 Sens droit **SET620GRD**
 gauche **SET620GRG**



panier fil



Arena Classic



Arena Style

MAGIC COMFORT PEKA



Ensemble d'angle Magic Comfort

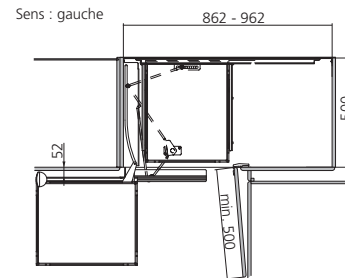

Set composé d'un cadre coulissant avec amortisseur, de 4 paniers.
 Hauteur intérieure minimum de l'armoire (mm) : 535.
 Largeur minimum de la porte (mm) : 500.
 Charge admissible : 10 kg par panier avant et 8 kg par panier arrière.

Présentation : cadre gris, panier Arena Classic blanc
 Pour élément de (mm) : 900
 Sens droit **WUU** Référence **SET830CHD**
 gauche **SET830CHG**

Pour élément de (mm) : 1000
 Sens droit **SET930CHD**
 gauche **SET930CHG**

Présentation : cadre gris, panier fil chromé
 Pour élément de (mm) : 900
 Sens droit **SET820CHD**
 gauche **SET820CHG**

Pour élément de (mm) : 1000
 Sens droit **SET920CHD**
 gauche **SET920CHG**

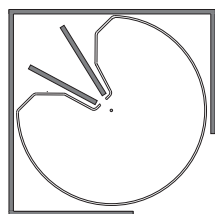
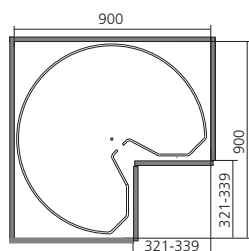

REVO 90

 Ferrure REVO 90

Livré sans plateau.
 Ferrure complète pour élément de 900 x 900 mm.
 Avec système amortisseur Soft stopp inclus.
 Vitesse de fermeture réglable.
 Réglable en hauteur de 660 à 860 mm.
 A utiliser avec les plateaux Revo 90.
 Matériau : acier

Présentation
 blanc
 gris

 T1J Référence
 FER90BL
 FER90GR

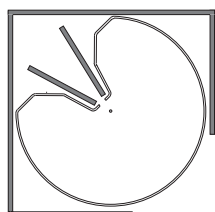
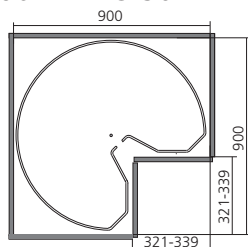
 Plateaux REVO 90

Ensemble de 2 plateaux Ø810 mm.
 Charge maximum admissible par plateau (kg) : 25.
 Matériau : acier

Présentation
 fil chromé
 Arena Classic
 Arena Style

 T1M Référence
 KIT990CH
 KIT991
 KIT992

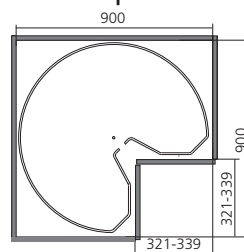
 Ensemble de plateaux Pro ARK

Ensemble de 2 plateaux Pro ARK avec fond antidérapant, pour ferrure FER90BL et GR.

Présentation
 gris

 ABC Référence
 T0U9170

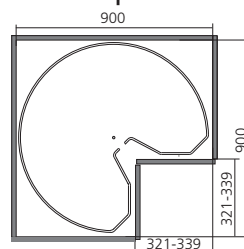
 Ensemble de plateaux

Ensemble de 2 plateaux standards pour ferrure FER90BL et GR.

Présentation
 blanc crème

 ABD Référence
 T0U9070

DISPENSA



➔ Cadre coulissant DISPENSA

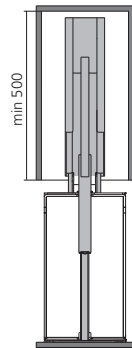
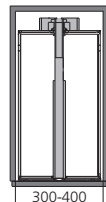

Livré sans panier.
Réglable en hauteur.
Coulisse sortie totale avec système amortisseur
Soft stopp inclus.
Charge (kg) : 100.
Profondeur minimum du caisson (mm) : 500.
Matériau : acier



Pour élément de (mm) : 300	Présentation	
Hauteur intérieure de caisson (mm)	blanc	gris
1200-1400	CAD1203BL	CAD1203GR
1600-2000	CAD1603BL	CAD1603GR
1900-2300	CAD1903BL	CAD1903GR

Pour élément de (mm) : 400	Présentation	
Hauteur intérieure de caisson (mm)	blanc	gris
1200-1400	CAD1204BL	CAD1204GR
1600-2000	CAD1604BL	CAD1604GR
1900-2300	CAD1904BL	CAD1904GR



➔ Support pour panier DISPENSA

Jeu de 2 pièces.
Pour ajouter 1 panier lorsque réglage en hauteur du cadre.
Hauteur (mm) : 125.
Matériau : acier



AZ9 Référence
blanc SUP4276BL
gris alu SUP4276GR

Présentation
blanc
gris alu

DISPENSA Swing



➔ Cadre coulissant DISPENSA Swing

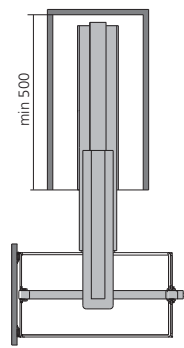
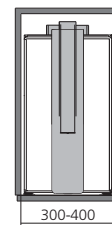

Livré sans panier.
Réglable en hauteur.
Coulisse sortie totale pour permettre la rotation à gauche ou à droite de l'ensemble.
Avec système amortisseur Soft stopp inclus.
Charge (kg) : 70.
Profondeur minimum du caisson (mm) : 500.
Matériau : acier



Pour élément de (mm) : 300	Présentation	
Hauteur intérieure de caisson (mm)	blanc	gris
1200-1400	CAD11205BL	CAD21205GR
1600-1800		CAD21605GR
1800-2000		CAD21805GR
2000-2200	CAD12005BL	CAD22005GR

Pour élément de (mm) : 400	Présentation	
Hauteur intérieure de caisson (mm)	blanc	gris
1200-1400	CAD11206BL	CAD21206GR
1600-1800		CAD21606GR
1800-2000		CAD21806GR
2000-2200	CAD12006BL	CAD22006GR



➔ Ensemble de paniers fil chromé



Pour cadre d'armoire DISPENSA et DISPENSA Swing.
Profondeur x hauteur (mm) : 465 x 110.
Présentation : chromé.
Matériau : acier

T1W	Largeur (élément)	
Nombre de paniers	250 (300)	350 (400)
2	KIT1702CH	KIT2702CH
3	KIT1703CH	KIT2703CH

➔ Ensemble de paniers Arena Classic



Pour cadre d'armoire DISPENSA et DISPENSA Swing.
Profondeur x hauteur (mm) : 465 x 112.
Présentation : chromé/blanc.
Matériau : acier

T1B	Largeur (élément)	
Nombre de paniers	250 (300)	350 (400)
2	KIT1712	KIT2712
3	KIT1713	KIT2713

➔ Ensemble de paniers Arena Style



Pour cadre d'armoire DISPENSA et DISPENSA Swing.
A utiliser avec les cadres coulissants blancs.
Profondeur x hauteur (mm) : 465 x 97.
Présentation : chromé/blanc glace.
Matériau : acier

T1E	Largeur (élément)	
Nombre de paniers	250 (300)	350 (400)
2	KIT1722	KIT2722
3	KIT1723	KIT2723

➔ Ensemble 2 boîtes



Pour cadre DISPENSA et DISPENSA Swing.
Ensemble complet composé d'un support pour cadre, de 2 boîtes transparentes et 1 séparateur amovible.

Présentation gris  **WAS** Référence **POR4392GR**

➔ Moteur Touch Control



Option pour une ouverture automatique de coulissant DISPENSA.

Présentation gris  **WAY** Référence **MOT94246GR**



CONVOY CENTRO



➔ Armoire coulissante CONVOY CENTRO

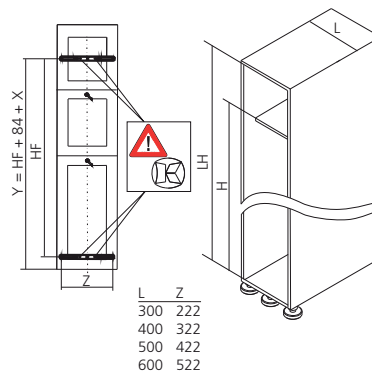

L	Z
300	222
400	322
500	422
600	522

LH	KB	H	HF	Y
1700-1800	1430	1467	1418	1502+x
1800-1900	1530	1567	1518	1602+x
1900-2000	1630	1667	1618	1702+x

Set comprenant :
- 1 cadre réglable
- 1 cadre coulissant
- 2 stabilisateurs
- 5 tablettes
- 2 attaches façade

Amortisseur en ouverture et en fermeture.
Présentation : blanc

Pour élément de (mm) : 300

Hauteur intérieure de caisson (mm)

	 AVB Référence
1700-1800	SET281730BL
1800-1900	SET281830BL
1900-2000	SET281930BL

Pour élément de (mm) : 400

Hauteur intérieure de caisson (mm)

1700-1800	SET281740BL
1800-1900	SET281840BL
1900-2000	SET281940BL

Pour élément de (mm) : 500

Hauteur intérieure de caisson (mm)

1700-1800	SET281750BL
1800-1900	SET281850BL
1900-2000	SET281950BL

Pour élément de (mm) : 600

Hauteur intérieure de caisson (mm)

1700-1800	SET281760BL
1800-1900	SET281860BL
1900-2000	SET281960BL



TANDEM



➤ Armoire coulissante TANDEM

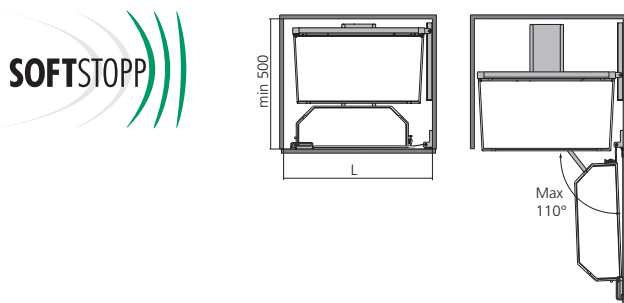

Pour des armoires de 450 et 600 mm.
 Montage à droite ou à gauche.
 Peut s'installer en double sens dans les armoires de 900 et 1200 mm.
 Hauteur intérieure minimum (mm) : 1700.
 Nombre d'étagères : 6.
 Système amortisseur Soft stopp inclus.
 Charge maximum sur porte armoire 450 mm : 20 kg.
 Charge maximum sur porte armoire 600 mm : 25 kg.
 Charge maximum sur intérieur armoire 450 mm : 50 kg.
 Charge maximum sur intérieur armoire 600 mm : 60 kg.
 Matériau : acier

Pour élément de (mm) : 450

Présentation	T75	Référence
fil chromé		ARM4517
Arena Classic		ARM4527
Arena Style		ARM4537

Pour élément de (mm) : 600

Présentation	Référence
fil chromé	ARM6017
Arena Classic	ARM6027
Arena Style	ARM6037



fil chromé



Arena Classic



Arena Style

Mini TANDEM



➤ Mini TANDEM

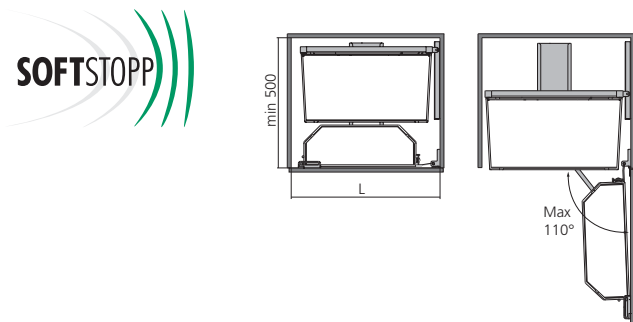

Pour les armoires de 600 mm.
 Montage à droite ou à gauche.
 Hauteur intérieure minimum (mm) : 800.
 Nombre d'étagères : 3.
 Matériau : acier

Présentation

Arena Classic
 Arena Style



Référence

ARM6082
 ARM6083



Arena Classic



Arena Style

Cadres coulissants

➔ Cadre coulissant haut

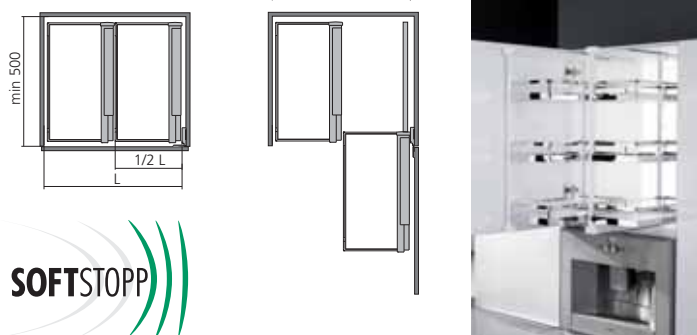

Livré sans panier.
 Cadre coulissant pour la partie supérieure des meubles.
 Avec amortisseur Soft stopp inclus.
 Montage à droite ou à gauche.
 A utiliser avec les ensembles de paniers COMFORT.
 Largeur intérieure minimum de l'armoire (mm) :
 - 405 pour panier largeur 160
 - 540 pour panier largeur 210 ou 228
 - 675 pour panier largeur 295 ou 320
 Matériau : acier

Hauteur intérieure de caisson (mm)	Présentation	
	blanc	gris
609	CAD609BL	CAD609GR
870	CAD870BL	CAD870GR



➔ Cadre coulissant bas COMFORT

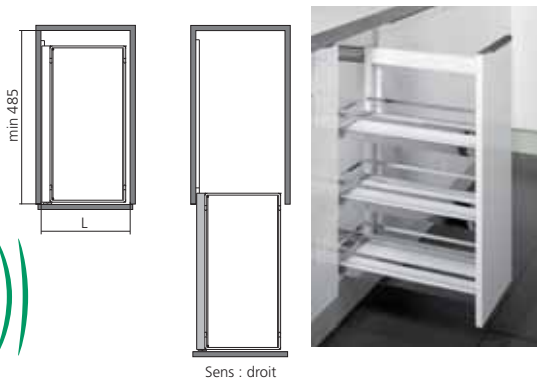

Largeur de panier	Largeur intérieure minimum de l'armoire
160 mm	193 mm
210 mm	243 mm
228 mm	261 mm
295 mm	328 mm
320 mm	353 mm

Livré sans panier.
 Monté sur coulisses à billes, avec amortisseur Soft Stopp inclus.
 Charge maxi (kg) : 24.
 Profondeur minimum (mm) : 485.
 Matériau : acier

Présentation : blanc	Sens	
	droit	gauche
Hauteur intérieure de caisson (mm)		
599	CAD599BLD	CAD599BLG
663	CAD663BLD	CAD663BLG

Présentation : gris	Sens	
	droit	gauche
Hauteur intérieure de caisson (mm)		
599	CAD599GRD	CAD599GRG
663	CAD663GRD	CAD663GRG



CONSEIL D'EXPERT
 Utiliser 2 paniers pour les cadres en 599 mm et 3 paniers pour les cadres en 663 mm.

➔ Ensemble paniers COMFORT fil chromé



Profondeur x hauteur (mm) : 470 x 75.
 Matériau : acier

Présentation : chromé	Référence
Largeur (Nb paniers)	
160 (2)	KIT1602CH
160 (3)	KIT1603CH
210 (2)	KIT2102CH
210 (3)	KIT2103CH
320 (2)	KIT3202CH
320 (3)	KIT3203CH

➔ Ensemble paniers COMFORT Arena Classic



Profondeur x hauteur (mm) : 470 x 88.
 Matériau : acier

Présentation : chromé/blanc	Référence
Largeur (Nb paniers)	
160 (2)	KIT1612
160 (3)	KIT1613
228 (2)	KIT2112
228 (3)	KIT2113
295 (2)	KIT3212
295 (3)	KIT3213

➔ Ensemble paniers COMFORT Arena Style

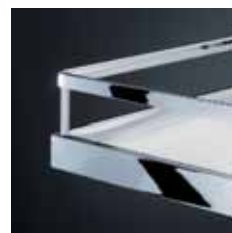

Profondeur x hauteur (mm) : 470 x 75.
 A utiliser avec les cadres coulissants blancs.
 Matériau : acier

Présentation : chromé/blanc glace	Référence
Largeur (Nb paniers)	
160 (2)	KIT1622
160 (3)	KIT1623
228 (2)	KIT2122
228 (3)	KIT2123
295 (2)	KIT3222
295 (3)	KIT3223

Ensembles coulissants

Ensemble coulissant étroit

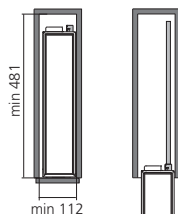

Ensemble complet avec 2 ou 3 étagères en métal chromé.
Coulisse à sortie totale.
Système amortisseur Soft Stopp inclus.
Pour élément de 150 mm.
Hauteur intérieure de l'élément 2 étagères (mm) : mini 540.
Hauteur intérieure de l'élément 3 étagères (mm) : mini 755.
Charge maxi par étagère (kg) : 6.
Matériau : acier

Nombre d'étagères : 2

Présentation

Arena Classic
Arena Style

T7I Référence
ENS110CH
ENS111CH

Nombre d'étagères : 3

Présentation

Arena Classic
Arena Style

ENS112CH
ENS113CH

Séparation pour ensemble coulissant



A fixer sur les étagères des ensembles coulissants.
Matériau : acier

Présentation

Arena Classic
Arena Style

T7X Référence
SEP11CH
SEP12CH

Ensemble coulissant pour plateaux

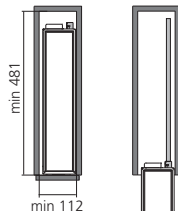

Ensemble complet avec 1 étagère en métal chromé.
Coulisse à sortie totale.
Système amortisseur Soft Stopp inclus.
Pour élément de 150 mm.
Hauteur intérieure de l'élément (mm) : mini 590.
Charge maxi par étagère (kg) : 6.
Matériau : acier

Présentation

Arena Classic
Arena Style

T7C Référence
ENS130CH
ENS131CH

Ensemble coulissant porte-torchons

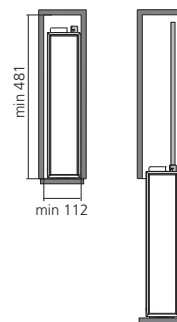

Ensemble complet avec 1 étagère en métal chromé et 1 support double pour torchons.
Coulisse à sortie totale.
Système amortisseur Soft Stopp inclus.
Pour élément de 150 mm.
Hauteur intérieure de l'élément (mm) : mini 590.
Charge maxi par étagère (kg) : 6.
Matériau : acier

Présentation

Arena Classic
Arena Style

T7F Référence
ENS120CH
ENS121CH



Ensemble coulissant 45° étroit

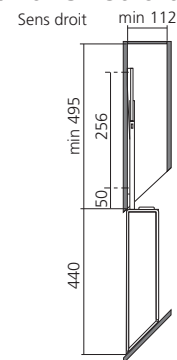

Ensemble complet avec 2 étagères en métal chromé.
Coulisse à sortie totale.
Système amortisseur Soft Stopp inclus.
Pour élément de 150 mm.
Hauteur intérieure de l'élément (mm) : mini 540.
Charge maxi par étagère (kg) : 6.
Matériau : acier

Présentation : Arena Classic

Sens

droit
gauche

T73 Référence
ENS115D
ENS115G

Présentation : Arena Style

Sens

droit
gauche

ENS116D
ENS116G

➔ Ensemble coulissant DISPENSA Junior

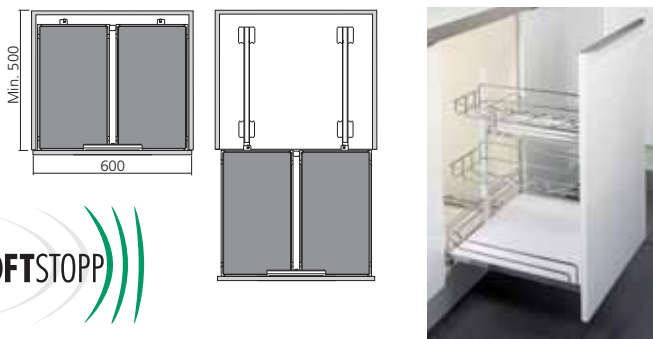

Pour élément de 600 mm.
Ensemble complet avec amortisseur Stof stopp inclus.
Livré avec 3 paniers clipsables et 1 étagère de fond.
Charge maximum admissible du cadre (kg) : 40.
Hauteur minimum de l'armoire (mm) : 630.
Matériau : acier

Présentation	T1G Référence
fil chromé	ENS561
Arena Classic	ENS562
Arena Style	ENS563



fil chromé



Arena Classic



Arena Style

➔ Porte-bouteilles



A fixer sur cadre coulissant du DISPENSA Junior.
Matériau : acier

Présentation	WAM Référence
chromé	POR522CH

➔ Tiroir à l'anglaise

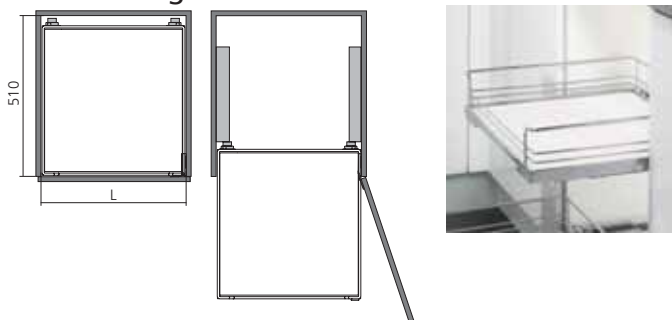

A monter sur coulisses TANDEM Blum 560H
(à commander séparément).
Profondeur (mm) : 491.
Hauteur (mm) : 165.
Profondeur de caisson (mm) : 510.
Charge maxi (kg) : 30.
Matériau : acier

CONSEIL D'EXPERT
Pour une utilisation avec porte ouvrante à la française, utiliser des charnières 155°.

Présentation : Arena Classic	T1V Référence
Pour élément de (largeur)	
400 (352)	TIR352
450 (402)	TIR402
500 (452)	TIR452
600 (552)	TIR552

➔ Tiroir pour façade

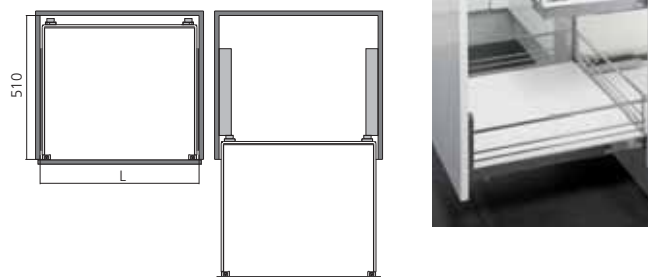

A utiliser avec attache ATT25.
A monter sur coulisses TANDEM Blum 560H (à commander séparément).
Profondeur (mm) : 491.
Hauteur (mm) : 165.
Profondeur de caisson (mm) : 510.
Charge maxi (kg) : 30.
Matériau : acier

Présentation : Arena Classic	T1Z Référence
Pour élément de (largeur)	
400 (353)	TIR353
450 (403)	TIR403
500 (453)	TIR453
600 (553)	TIR553



➔ Attache façade

Pour tiroir Arena Classic TIR353, TIR403, TIR453 et TIR553.
Matériau : acier

Présentation	T13 Référence
chromé	ATT25

➔ Ensemble coulissant PORTERO

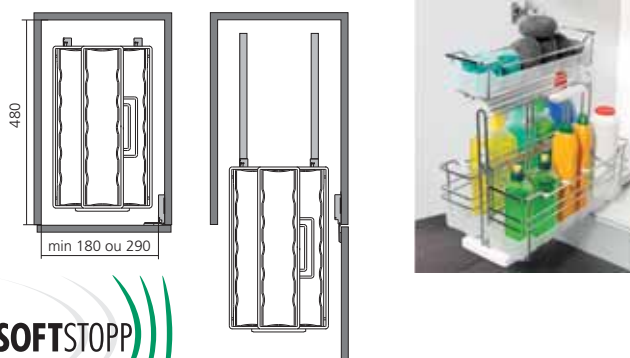

Pour l'organisation du rangement dans l'armoire sous évier.
Fixation au socle de l'armoire.
Système amortisseur Soft Stopp inclus.
Paniers amovibles.
Hauteur intérieure minimum de l'armoire :
- pour 1 et 2 paniers, 400 mm
- pour 3 paniers, 511 mm.
Largeur intérieure minimum de l'armoire :
- pour 1 panier, 180 mm
- pour 2 et 3 paniers, 290 mm.

Présentation : chromé	T78 Référence
Nombre de paniers	
1	ENS361
2	ENS362
3	ENS363





Vauth Sagel

Retrouvez la gamme Vauth Sagel :

- Les solutions d'angle à partir de la page 06/13.
- Les armoires coulissantes à partir de la page 06/15.
- Les ensembles coulissants à partir de la page 06/18.



Depuis maintenant 50 ans, la société Vauth Sagel développe des produits de qualité et innovants.

Sans cesse à la recherche du meilleur mouvement pour le plus grand confort de l'utilisateur, Vauth Sagel travaille en étroite collaboration avec les plus grands fabricants de cuisine.



SAPHIR



PREMEA

➤ 2 niveaux de finition de qualité

Vauth Sagel propose deux niveaux de finitions pour ses ensembles d'angle :

SAPHIR- Fil chrome Haute qualité

PREMEA - Alliance de fil chrome et fond bois antidérapant.

➤ Confort et simplicité

Le moteur Rotary Powermove permet d'ouvrir en toute simplicité les armoires Vauth Sagel.



Les équipements Vauth Sagel sont livrés avec amortisseur.

➤ Une complète gestion des angles de la cuisine



MAXX



TWIN



SLIDE



WARI

Twin Corner



➔ Ensemble d'angle Twin Corner

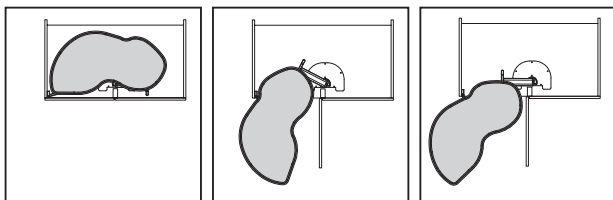
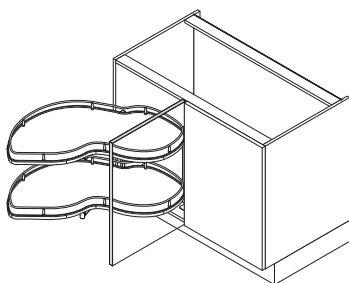
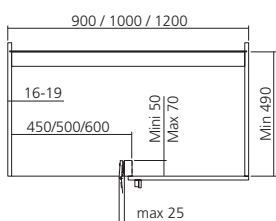

Sens : gauche

Kit complet composé de :
- 1 ferrure complète
- 2 plateaux avec fond blanc et galeries chromées
Charge maxi par plateau (kg) : 20.
Photo sens gauche.

Pour éléments de (mm) 900

Sens	PTW	Référence
droit		ENS226D
gauche		ENS226G

Pour éléments de (mm) 1000

Sens	Référence
droit	ENS227D
gauche	ENS227G

Pour éléments de (mm) 1200

Sens	Référence
droit	ENS228D
gauche	ENS228G



Slide Corner



➔ Ensemble d'angle Slide Corner

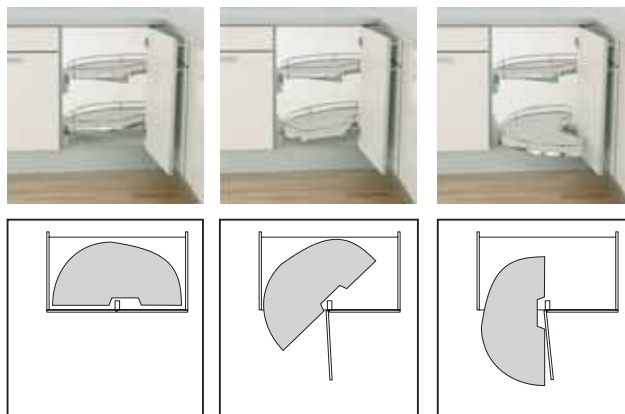
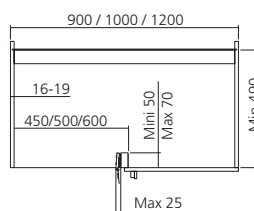

Sens : gauche

Kit complet composé de :
- 1 ferrure complète
- 2 plateaux avec fond blanc et galeries chromées
Charge maxi par plateau (kg) : 15.
Photo sens gauche.

Pour éléments de (mm) 900

Sens	TW1	Référence
droit		ENS326D
gauche		ENS326G

Pour éléments de (mm) : 1000

Sens	Référence
droit	ENS327D
gauche	ENS327G

Pour éléments de (mm) : 1200

Sens	Référence
droit	ENS328D
gauche	ENS328G



Vario-corner



Ensemble d'angle Vario-corner

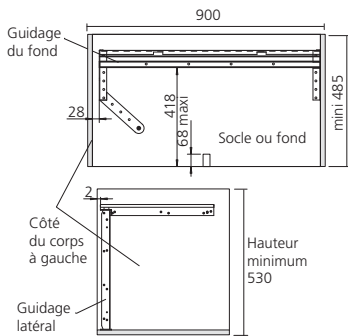
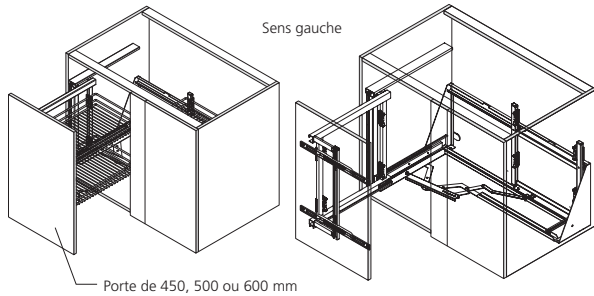

CONSEIL D'EXPERT
Design et qualité
Simple et rapide
à monter
Réglage de façade

Livré avec 4 paniers Opal, Saphir ou Préméa.
Avec amortisseur intégré.
Mécanisme simple et rapide à poser.
Pour élément de (mm) : 900.
Charge admissible : 5 kg pour les paniers avants et 12,5 kg pour les paniers arrières.
Matériau : acier

Présentation : Opal chromé
Sens droit **AM1** Référence **ENS889LD**
gauche **ENS889LG**

Présentation : Préméa gris clair
Sens droit **ENS889PD**
gauche **ENS889PG**

Présentation : Saphir chromé
Sens droit **ENS889SD**
gauche **ENS889SG**



MAXX



Ensemble d'angle MAXX

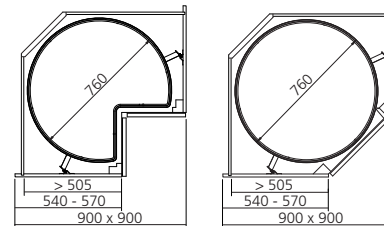

Pour élément de 900 x 900 mm.
Réglage de la hauteur par crémaillère latérale.
Kit complet composé de :
- 1 ferrure complète
- 2 plateaux avec fond blanc antidérapant et galeries chromées
Charge maxi par plateau (kg) : 20.

Modèle **WGH** Référence **ENS9090**
3/4 **ENS9091**
4/4



Roulette de protection

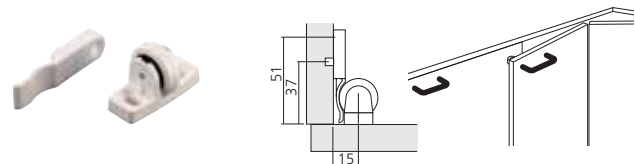

Pour la protection des façades jouxtant le meuble d'angle.
Avec clip de blocage de porte.
Matériau : plastique

Présentation **WGK** Référence **ROU90**
blanc

Plateaux demi-lune

➤ Plateau demi-lune sur coulisse

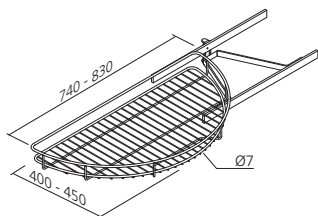

Pivotant en fil avec ferrure de fixation et entraîneur.
Kit de 2 plateaux montés sur coulisses à billes.
Sortie totale.
Matériau : acier

Dimensions (mm) : 740 x 400 x 55

Présentation

chromé

gris métal (RAL9006)

AIS Référence

PLA4277

PLA4277GR

Dimensions (mm) : 830 x 450 x 55

Présentation

gris métal (RAL9006)

PLA4277830GR



➤ Plateau demi-lune

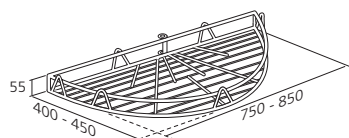

Pivotant en fil, avec ferrure de fixation et entraîneur.
Kit de 2 plateaux.
Matériau : acier

Dimensions (mm) : 750 x 400 x 55

Présentation

chromé

AIR Référence

PLA4750CH

Dimensions (mm) : 850 x 450 x 55

Présentation

chromé

PLA4850CH

DUSA



➤ Armoire coulissante DUSA

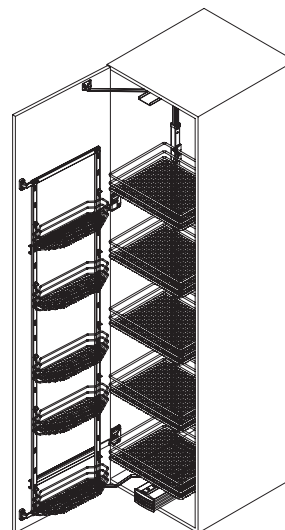

Dimensions des paniers		
Élément	450	600
Intérieur	350 x 305 x 75	500 x 307 x 75
Porte	365 x 110 x 75	465 x 110 x 75

Actionnée par l'ouverture de la porte.
Livrée avec 5 paniers + 1 ensemble de 5 casiers à fixer directement sur la porte.
Poids maxi intérieur : 80 Kg.
Poids maxi sur porte : 20 Kg.
Hauteur (mm) : 1900 à 2150.
Profondeur mini du caisson (mm) : 500.
Cadre gris métal (RAL9006).
Matériau : acier

Pour élément de (mm) : 450

Présentation

Préméa gris clair

Saphir chromé

PBU Référence

ARM6660P

ARM6660S

Pour élément de (mm) : 600

Présentation

Préméa gris clair

Saphir chromé

ARM6661P

ARM6661S

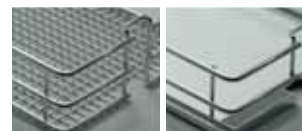

Saphir chromé

Préméa gris clair

HSA



➤ Cadre coulissant HSA

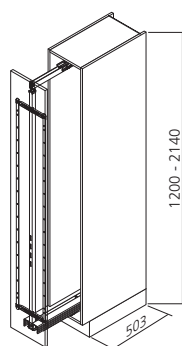

Réglable en hauteur.
Avec coulisse sortie totale.
Montage rapide par clipsage du cadre sur la coulisse.
Rentrée automatique et 2 amortisseurs intégrés.
Livré sans panier.
Charge (kg) : 120.
Profondeur mini de caisson : 500 mm.
Matériau : acier

Présentation : gris métallisé (RAL9006)

Hauteur (mm)	Référence
de 650 à 950	ARM6595
de 950 à 1200	ARM9512
de 1200 à 1450	ARM12145
de 1450 à 1700	ARM14517
de 1700 à 1950	ARM17195
de 1900 à 2140	ARM19215



CONSEIL D'EXPERT
Avec 4 paniers pour les armoires jusqu'à 1790 mm de haut.

➤ Ensemble de paniers Préméa pour HSA

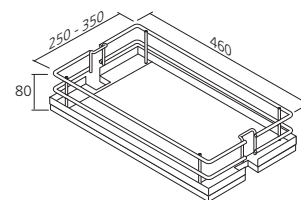

Pour cadre d'armoires.
En fil chromé gamme «Préméa», avec plateau gris clair.
Livré avec 1 adaptateur pour bouteilles.
Hauteur (mm) : 80.
Profondeur (mm) : 460.
Matériau : acier

Largeur (élément) : 250 (300)	Référence
Nombre de paniers	ENS304P
4	ENS306P
6	

Largeur (élément) : 350 (400)	Référence
Nombre de paniers	ENS404P
4	ENS406P
6	

➤ Ensemble de paniers Saphir pour HSA

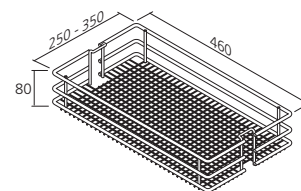

Pour cadre d'armoires.
En fil chromé gamme Saphir.
Fil extérieur Ø7 mm, grillage étroit.
Livré avec 1 adaptateur pour bouteilles.
Hauteur (mm) : 80.
Profondeur (mm) : 460.
Matériau : acier

Largeur (élément) : 250 (300)	Référence
Nombre de paniers	ENS304S
4	ENS306S
6	

Largeur (élément) : 350 (400)	Référence
Nombre de paniers	ENS404S
4	ENS406S
6	

➤ Ensemble de paniers Akis pour HSA

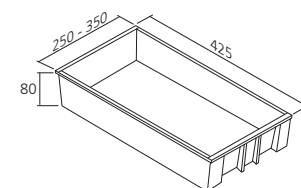

Pour cadre d'armoires.
Livré en set de 5 bacs standard et 1 bac pour bouteilles.
Hauteur (mm) : 80.
Profondeur (mm) : 425.
Fond antidérapant.
Matériau : plastique

CONSEIL D'EXPERT
Fond antidérapant

Présentation : gris clair	Référence
Largeur (élément)	ENS300GR
250 (300)	ENS400GR
350 (400)	

HSA Rotary



➤ Cadre coulissant HSA Rotary

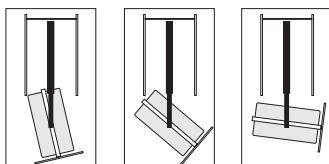
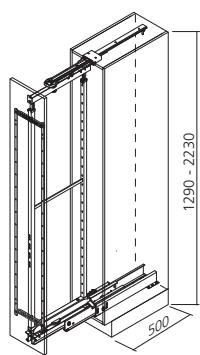

Réglable en hauteur.
Avec coulisse sortie totale pour permettre la rotation à droite ou à gauche de l'ensemble.
Rentrée automatique et amortisseur intégré.
Livré sans panier.
Charge (kg) : 80.
Profondeur mini de caisson (mm) : 500.
Matériau : acier

Présentation : gris métallisé (RAL9006)

Hauteur (mm)

1290 à 1540

1540 à 1790

1790 à 2040

1990 à 2230

TBA	Référence
	ARM12154
	ARM15179
	ARM17204
	ARM19223



Avec 4 paniers pour les armoires jusqu'à 1790 mm de haut.

➤ Ensemble de paniers Préméa pour HSA Rotary

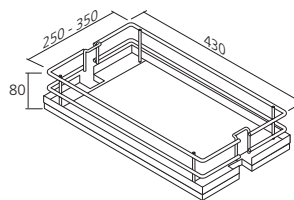

Pour cadre d'armoires.
En fil chromé gamme «Préméa», avec plateau gris clair.
Livré avec 1 adaptateur pour bouteilles.
Hauteur (mm) : 80.
Profondeur (mm) : 430.
Matériau : acier

Largeur (élément) : 250 (300)

Nombre de paniers

4

6

TW9	Référence
	ENS314P
	ENS316P

Largeur (élément) : 350 (400)

Nombre de paniers

4

6

ENS414P
ENS416P

➤ Ensemble de paniers Saphir pour HSA Rotary

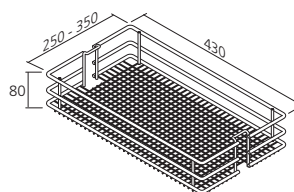

Pour cadre d'armoires.
En fil chromé gamme «Saphir». Fil extérieur Ø7 mm, grillage étroit.
Livré avec 1 adaptateur pour bouteilles.
Hauteur (mm) : 80.
Profondeur (mm) : 430.
Matériau : acier

Largeur (élément) : 250 (300)

Nombre de paniers

4

6

TW7	Référence
	ENS314S
	ENS316S

Largeur (élément) : 350 (400)

Nombre de paniers

4

6

ENS414S
ENS416S

➤ Moteur d'ouverture pour armoire HSA et HSA Rotary

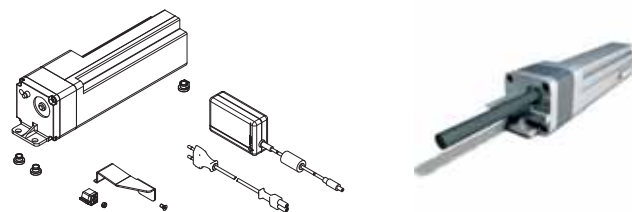

Pour armoire HSA et HSA Rotary.
Aide à l'ouverture de l'armoire, se déclenche en tirant ou en poussant.
Comprend le transformateur, les câbles et les pièces de fixation.

Présentation

gris clair

TZ8	Référence
	MOT3316



Ensembles coulissants

➔ Ensemble coulissant étroit

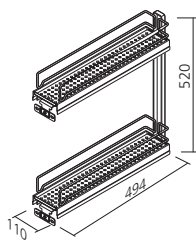

Range bouteilles pour élément de 150 mm.
Livré avec 4 séparateurs.
Sortie totale avec amortisseur intégré.
Réglage de la façade.
Matériau : acier

Présentation
gris métal (RAL9006)

YYK Référence
ENS194



➔ Ensemble coulissant étroit

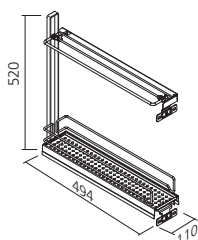

Range plaques pour élément de 150 mm.
Livré avec 2 séparateurs.
Sortie totale avec amortisseur intégré.
Réglage de la façade.
Matériau : acier

Présentation
gris métal (RAL9006)

TBJ Référence
ENS196



➔ Ensemble coulissant étroit

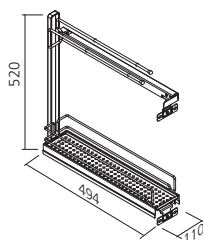

Range bouteilles et porte torchons pour élément de 150 mm.
Livré avec 4 séparateurs.
Sortie totale avec amortisseur intégré.
Réglage de la façade.
Matériau : acier

Présentation
gris métal (RAL9006)

YYN Référence
ENS195



➔ Ensemble coulissant 45° étroit

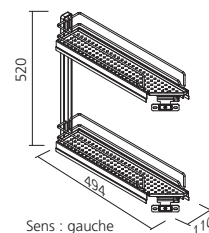

Range bouteilles pour élément de 150 mm.
Livré avec 4 séparateurs.
Sortie totale avec amortisseur intégré.
Réglage de la façade.
Matériau : acier

Présentation : gris métal (RAL9006)

Sens
droit
gauche

TBD Référence
ENS145D
ENS145G



➔ Tiroir en fil

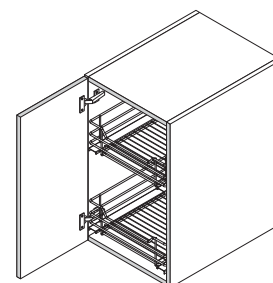
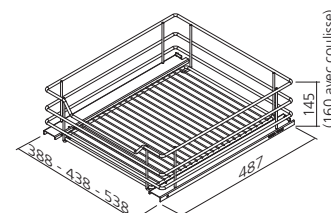

En fil, à monter sur coulisses TANDEM Blum (à commander séparément).
Hauteur : 160 mm avec coulisses en 500 mm sortie totale.
Charge maxi 30 kg.
Profondeur mini de caisson : 515 mm.
Matériau : acier

➔ A utiliser avec coulisses TANDEM 560H, page 03/45.

Présentation : Opal chromé

Pour éléments de (mm)

450
500
600

YAB Référence
TIR388CH
TIR438CH
TIR538CH

➔ Set de fixation de façade

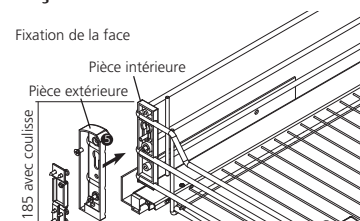

Hauteur d'ensemble avec coulisses : 185 mm.
Pour tiroir en fil TIR388CH, TIR438CH et TIR538CH.

Présentation
chromé

YAE Référence
SET48



➔ Ensemble coulissant pain bouteilles

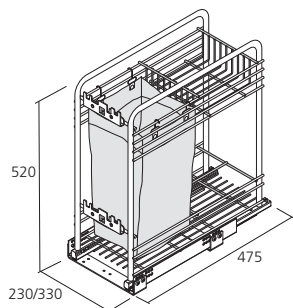

Pain bouteilles en fil, monté sur coulisses à billes avec amortisseur intégré, démontable. Sortie totale. Pour 4 ou 6 bouteilles. Fixation de la façade réglable. Matériau : acier

Présentation : gris métal (RAL9006)
Pour éléments de (mm)

300
400

YYD Référence
ENS230A
ENS330A



➔ Ensemble coulissant range bouteilles

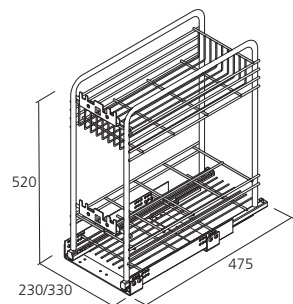

Range bouteilles en fil, monté sur coulisses à billes avec amortisseur intégré, démontable. Sortie totale. Pour 8 ou 12 bouteilles. Fixation de la façade réglable. Matériau : acier

Présentation : gris métal (RAL9006)
Pour éléments de (mm)

300
400

YYG Référence
ENS238A
ENS338A



➔ Sac de rechange



Pour ensemble coulissant ENS230/ENS330.

Pour
ENS330
ENS230

PWE Référence
SAC330
SAC230

➔ Cadre coulissant DSA

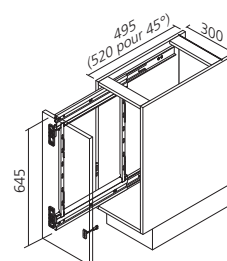

Monté sur coulisses à billes, fixation latérale. A utiliser avec ensemble paniers 45° ou 90°. Avec amortisseur intégré. Hauteur (mm) : 645. Capacité de charge (kg) : 20. Matériau : acier

Profondeur (mm) : 470

Présentation
chromé

ARX Référence
CAD450



➔ Paniers 90°

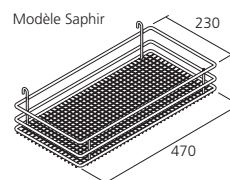

Pour élément de 300 mm. Livré avec paniers hauteur 75 mm + 2 attaches façades. Matériau : acier

Nombre de paniers : 2

Présentation
Préméa gris clair
Saphir chromé

AMZ Référence
ENS90P
ENS90S

Nombre de paniers : 3

Présentation
Préméa gris clair
Saphir chromé

ENS91P
ENS91S

➔ Paniers 45°

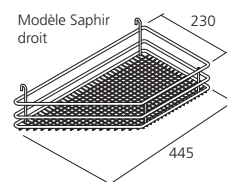

Pour élément de 300 mm. Livré avec paniers hauteur 75 mm + 2 attaches façades. Matériau : acier

TBY

Nombre de paniers : 2

Présentation	droit	Sens gauche
Préméa gris clair	ENS450PD	ENS450PG
Saphir chromé	ENS450SD	ENS450SG

Nombre de paniers : 3

Présentation	droit	Sens gauche
Préméa gris clair	ENS451PD	ENS451PG
Saphir chromé	ENS451SD	ENS451SG

➔ Ensemble coulissant DSA Rotary

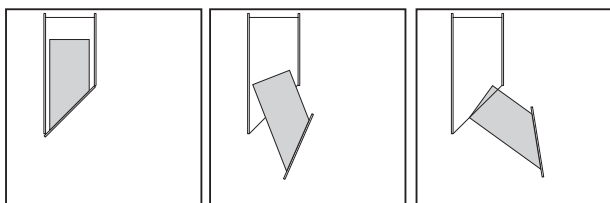
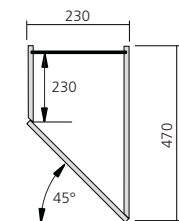

Sens : droit

Monté sur coulisses à billes.
Avec amortisseur intégré.
Fixation latérale.
Réglage de la façade en 3 dimensions.
Livré avec 3 paniers (dimensions : 210 x 450 x 75).
Hauteur (mm) : 630.
Charge (kg) : 20.

Pour élément de (mm) : 300

Présentation : Saphir chromé

Sens	TBG	Référence
droit		ENS461SD
gauche		ENS461SG

Présentation : Préméa gris clair

Sens	Référence
droit	ENS461PD
gauche	ENS461PG



AIS

Le « e-code » permet d'accéder rapidement au produit et à son contenu. Il suffit de le saisir dans le champs de recherche sur lmcstore.com



Ce picto vous renvoi vers la notice d'utilisation et les instructions de montage.



Ce picto vous informe de la disponibilité des fichiers 2D ou 3D.



Ce picto vous indique la possibilité de télécharger le certificat du produit.



Ce picto vous signale la présence d'une vidéo de montage, d'utilisation...



Ce picto vous signale les produits que vous pouvez retrouver et manipuler au sein des MODULE LMC. www.modulelmc.com

Encore plus d'informations.

Ninka

NINKA propose des solutions qui permettent d'optimiser tous les angles et ainsi d'offrir un rangement pratique et accessible pour la cuisine. Eléments complets à installer pour les meubles bas ou en hauteur, caissons individuels, colonnes et autres accessoires s'intègrent aisément dans toutes les cuisines.

ninka®



Power Slide



➔ Ensemble d'angle Power Slide

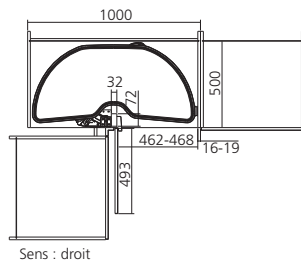

Sens : droit

Permet le libre accès au meuble adjacent.
 Equipé d'amortisseur en fermeture.
 Kit complet composé de :
 - 2 ferrures
 - 2 plateaux Magnia gris fond blanc
 Charge maxi par plateau (kg) : 20.

Largeur de porte (mm) : 450

Sens	THX	Référence
droit		ENS1545D
gauche		ENS1545G

Largeur de porte (mm) : 500

Sens		Référence
droit		ENS1550D
gauche		ENS1550G



➔ Ensemble d'angle Power Slide

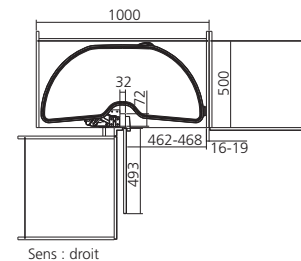

Sens : droit

Permet le libre accès au meuble adjacent.
 Equipé d'amortisseur en fermeture.
 Kit complet composé de :
 - 2 ferrures
 - 2 plateaux Pro Arc gris
 Charge maxi par plateau (kg) : 20.

Largeur de porte (mm) : 450

Sens	WCN	Référence
droit		ENS1645D
gauche		ENS1645G

Largeur de porte (mm) : 500

Sens		Référence
droit		ENS1650D
gauche		ENS1650G



Mondo 180



➔ Caisson individuel MONDO 180

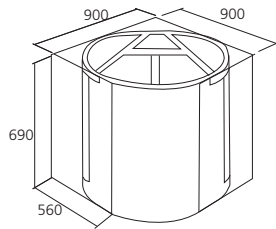

Pour un encombrement de 900 x 900 mm.
 Livré avec 2 plateaux Ø 820 mm et 7 pieds de 100 mm réglables de -10 à +20 mm.
 Profondeur minimum : 560 mm.
 Hauteur des caissons latéraux : 690 mm.
 Rangement exploitable sur 340° (25% de + que les autres systèmes).
 Pieds 150 mm PIE69150 sur demande.

Présentation
 blanc AMY Référence
 ENS900



Caisson complet.
 Pas de fabrication, mise en place immédiate.
 Réglage de la porte 3 dimensions.
 Fermeture Soft-closing : retour de la porte en douceur.

➔ Billot

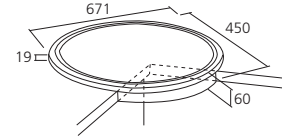

Sans découpe spéciale du plan de travail

Planche à découper, facile à démonter pour le nettoyage.
 Evite la fabrication d'un plan de travail convexe.

Présentation ASM Référence
 BIL900
 hêtre massif

➔ Porte



À face convexe.
 Une simple pression sur le milieu déclenche la rotation des plateaux.
 Hauteur : 688 mm.

➔ Il est possible d'utiliser un adaptateur ADA900 pour réaliser une porte pan coupé, nous consulter.

Présentation PTR Référence
 brut (prêt à laquer) POR900BR
 stratifié inox POR900IN
 aluminium strié POR900AL

➔ Profil de finition



Permet la fixation d'un stratifié.

Présentation AGF Référence
 anodisé argent PRO900



**A utiliser avec la porte
 POR900BR.**

Mondo 90



➔ Ensemble Mondo 90

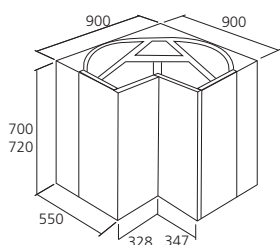

Meuble complet.

Encombrement 900 x 900 mm.

Composé de :

- 1 structure Mondo
 - 1 ferrure porte repliable
 - 2 plateaux Pro ARC ou plateaux standards
 - 7 pieds de 100 mm réglables de -10 à +20 mm
- Pieds 150 mm PIE69150 sur demande.

Plateaux : Pro ARC gris (fond antidérapant)

Hauteur (mm)

700

720

AMX Référence
ENS945
ENS946

Plateaux : standard blanc

Hauteur (mm)

700

720

ENS935
ENS936



Mondo 90 2 mètres



➔ Ensemble Mondo 90 2 mètres

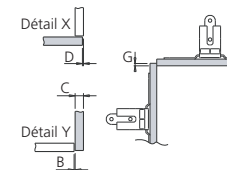
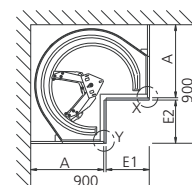
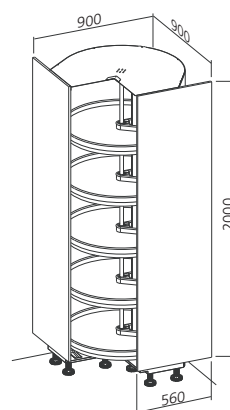

E1 = 900 mm - A - B - C - D
E2 = 900 mm - A - B - C - D + G (maxi 6 mm)

Meuble complet, livré à plat avec notice de montage.

Encombrement de 900 x 900 mm.

Composé de :

- 1 ferrure porte rentrante avec 3 points de fixations de la façade
 - 5 plateaux Pro Arc gris (fond antidérapant)
 - 2 parois latérales blanches 2000 x 560 x 16 mm (pré-perçées rainurées)
 - 1 paroi arrière en 2 pièces avec profil de raccordement
 - 1 socle et 1 dessus
 - 9 pieds de 100 mm réglables
- Pieds 150 mm PIE69150 sur demande.

Hauteur (mm)

2000

YY6 Référence
ENS2945



Tourniquets



➤ Élément d'angle Pro ARK

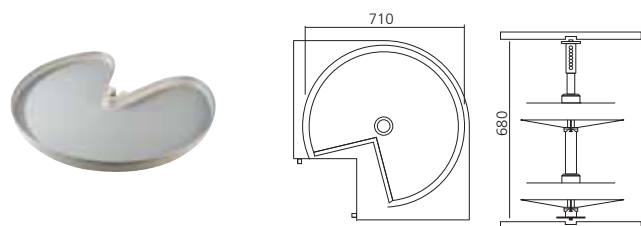

Ensemble de 2 plateaux 3/4 rond de Ø710 mm avec ferrure à tube 680 mm.
Fond antidérapant.

Présentation : gris
Dimensions (mm)
710

AA6 Référence
TOU9766

➤ Tourniquet Pro ARK

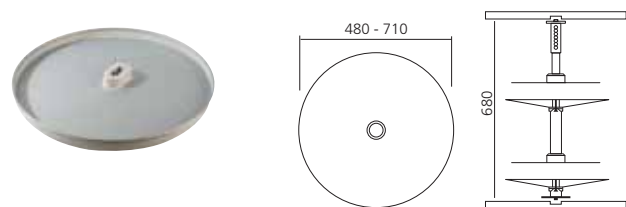

Ensemble de 2 plateaux avec ferrure à tube 680 mm.
Fond antidérapant.

Présentation : gris
Dimensions (mm)
480
710

AA7 Référence
TOU9758
TOU9768

➤ Tourniquet demi-lune Pro ARK

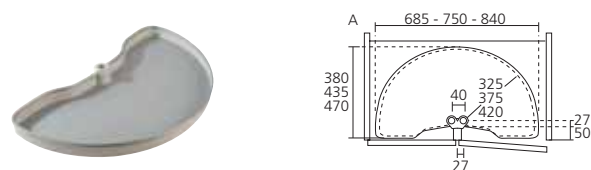

Ensemble de 2 plateaux avec ferrure à tube 490 mm + entraîneur.
Fond antidérapant.

Présentation : gris
Dimensions (mm)
685
750
850

AA8 Référence
TOU9701
TOU9711
TOU9721

➤ Élément d'angle standard

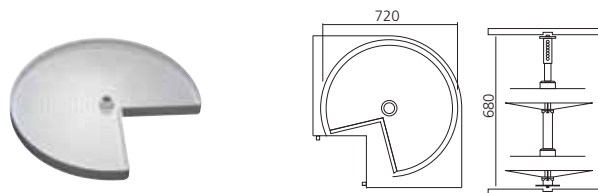

Ensemble de 2 plateaux 3/4 rond de Ø 720 mm avec ferrure à tube 680 mm.
En matière plastique très résistante.

Présentation : blanc crème
Pour éléments de (mm)
900 x 900

AA9 Référence
TOU9643

➤ Tourniquet rond standard

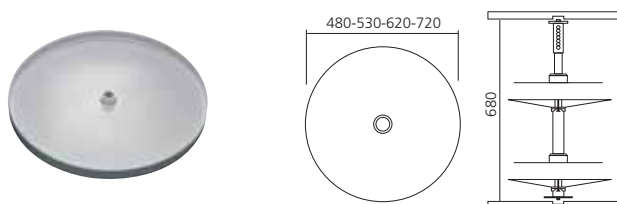

Ensemble de 2 plateaux pour éléments bas ou haut avec ferrure à tube 680 mm.
En matière plastique très résistante.

Présentation : blanc crème
Conditionnement : à l'unité
Pour éléments de (mm)

600 x 600 (Ø480)
800 x 800 (Ø530)
800 x 800 (Ø620)
900 x 900 (Ø720)

ABB Référence
TOU9418
TOU9428
TOU9438
TOU9448

Conditionnement : jeu de 3
Pour éléments de (mm)
600 x 600 (Ø480)
800 x 800 (Ø620)
900 x 900 (Ø720)

TOU94183
TOU94383
TOU94483

➤ Tourniquet demi-lune standard

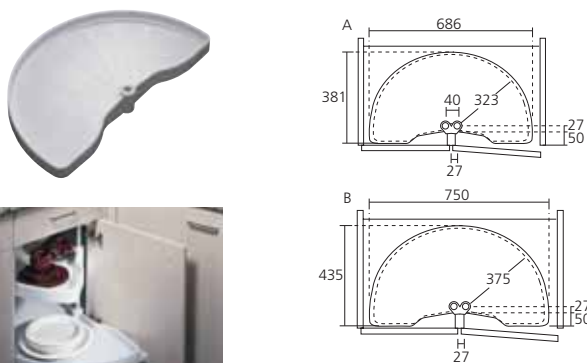

Ensemble de 2 plateaux pour éléments bas.
En matière plastique très résistante.
Monté sur un axe de 500 mm.

Se pose à droite ou à gauche.
Réglage du plateau supérieur et entraînement du plateau inférieur par l'ouverture de la porte.

Présentation : blanc crème
Conditionnement : à l'unité
Pour porte (mm)

A) 400
B) 450

ABA Référence
TOU9501
TOU9511

Conditionnement : jeu de 3
Pour porte (mm)

A) 400
B) 450

TOU95013
TOU95113

Autres

Retrouvez ici une gamme complète d'équipements pour une cuisine optimisée, accessible et pratique : ensembles coulissants, tiroirs spécifiques (sous-évier, casseroles, sous-four, d'angle...)



➤ Tiroir pour meuble de sous-évier



Sortie totale, fond inox.
Les bacs inox peuvent être déplacés selon la configuration.
Dimensions (mm) : 864 x 450 x 180.
Matériau : bacs inox

Pour éléments de (mm) : 900
Présentation
chromé/inox

ABH Référence
TIR900CH



➤ Tiroir pour meuble de sous-évier



Sortie totale, fond inox.
3 poubelles inox.
Dimensions (mm) : 864 x 450 x 340.
Matériau : bacs inox

Pour éléments de (mm) : 900
Présentation
chromé/inox

ABG Référence
TIR901CH



➤ Ensemble poubelle sous-évier pivotant

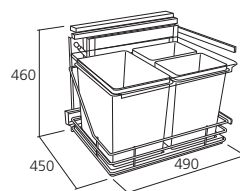

Système coulissant pivotant permettant un accès facile aux poubelles.
Couvercle basculant à l'ouverture de la porte.
Fixation simple sur le côté du caisson.
Avec amortisseur à la fermeture.
Composé de 3 bacs.
Contenance (litre) : 16 + 2 x 7,5.
Profondeur minimum (mm) : 500.
Dimensions (mm) : 450 x 490 x 460.
Largeur minimum de l'élément (mm) : 500.
Charge maxi (kg) : 45.
Matériau : acier

Présentation : gris/chromé
Sens
droit
gauche

T8V Référence
ENS703D
ENS703G



➤ Ensemble sous-évier pivotant

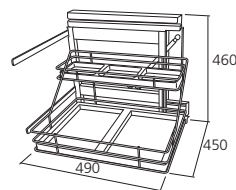

Système coulissant pivotant permettant un accès facile aux paniers.
Fixation simple sur le côté du caisson.
Avec amortisseur à la fermeture.
Profondeur minimum (mm) : 500.
Dimensions (mm) : 450 x 490 x 460.
Charge maxi (kg) : 45.
Matériau : acier

Présentation : gris/chromé
Sens
droit
gauche

T8R Référence
ENS704D
ENS704G

➤ Ensemble coulissant étroit pour demi-colonne avec amortisseur intégré

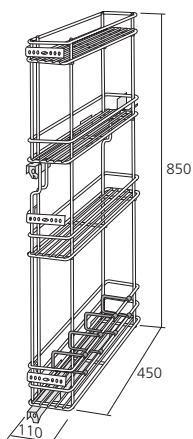

Multifonction en fil, monté sur coulisses avec amortisseur intégré.
Fixation latérale côté gauche.
Sortie totale.
Réglage de façade.
Livré avec 4 séparateurs bouteilles.
Matériau : acier

Pour éléments de (mm) : 150

Présentation
chromé

YAJ Référence
ENS249CH

➤ Ensemble coulissant étroit avec amortisseur intégré

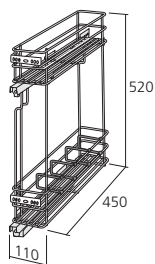

Multifonction en fil, monté sur coulisses avec amortisseur intégré.
Fixation latérale côté gauche.
Sortie totale.
Réglage de façade.
Livré avec 4 séparateurs bouteilles.
Matériau : acier

Pour éléments de (mm) : 150

Présentation
chromé

YAD Référence
ENS012CH

➤ Ensemble coulissant étroit

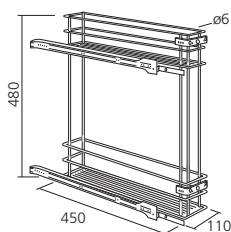

Multifonction en fil, monté sur coulisses à galets, fixation latérale côté gauche.
Sortie simple.
Réglage de façade.
Matériau : acier

Pour éléments de (mm) : 150

Présentation
chromé

PE3 Référence
ENS002

➤ Ensemble pain bouteilles avec amortisseur intégré

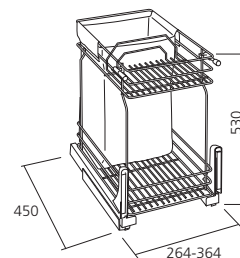

Sortie totale avec amortisseur intégré.
Livré avec stabilisateur de porte et capot de protection pour les coulisses.
Profondeur (mm) : 450.
Hauteur (mm) : 530.
Largeur (mm) : 264/364.

Présentation : chromé

Pour éléments de (mm)

300

400

TXY Référence

ENS264

ENS364



➤ Ensemble

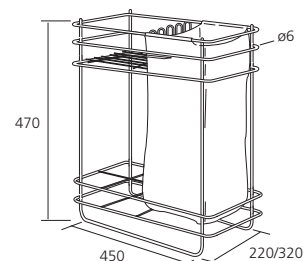

Pain bouteilles en fil, à visser sur tablette coulissante.
Pour 4 ou 6 bouteilles.
Matériau : acier

Présentation : chromé

Pour éléments de (mm)

300

400

PE4 Référence

ENS577220CH

ENS577320CH

➤ Ensemble coulissant

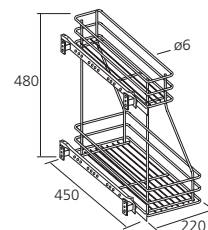

En fil, pour meuble de sous-évier.
Fixation latérale gauche.
Sortie simple.
Livré avec cales pour dégagement de charnières.
Matériau : acier

Présentation

chromé

PEH Référence

ENS60CH

Porte accessoires amovible

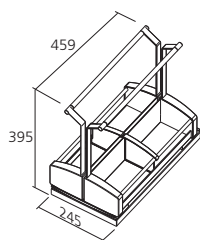

Monté sur coulisses sortie totale avec amortisseurs.
Composé de 2 bacs avec poignée amovible.
Dimensions (mm) : 459 x 395 x 245.

Présentation
gris

T4Q Référence
POR3675

Ensemble coulissant pour détergents

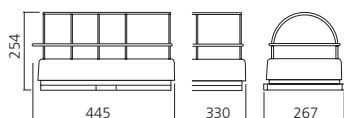

Sortie automatique par entraînement à l'ouverture de la porte.

Présentation
gris

ANA Référence
ENS260GR

Tiroir avec amortisseur intégré

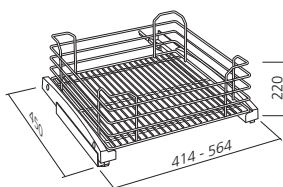

En fil, monté sur coulisses sortie totale, avec amortisseurs.
Livré avec capot de protection pour les coulisses.
Matériau : acier

→ A utiliser avec charnières 155°, page 02/8.

Pour éléments de (mm)
450
600

P3H Référence
TIR1204CH
TIR1206CH

Tiroir

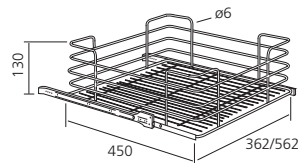

En fil, monté sur coulisses à galets sortie simple.
Livré avec roulettes repousse-porte et cales pour dégagement de charnières.
Matériau : acier

→ A utiliser avec charnières 155°, page 02/8.

Présentation : chromé
Pour éléments de (mm)
400
600

PW6 Référence
TIR1184CH
TIR1186CH

Coin

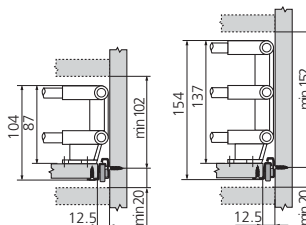

Permettant grâce au tube à découper, de réaliser vos grilles sur mesure.
Matériau : plastique

Nombre de niveaux : 2
Présentation
blanc crème
gris

PBV Référence
COI2000BC
COI2000GR

Nombre de niveaux : 3
Présentation
blanc crème
gris

COI3000BC
COI3000GR

Tube transversal TANDEMBOX Plus

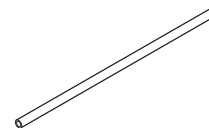
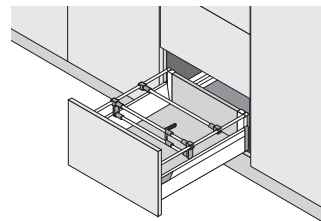

Diamètre (mm) : 11.
Matériau : aluminium

Longueur (mm) : 1094
Présentation
blanc
gris (RAL9006)

M3C Référence
TUB1000BL
TUB1000GR



➤ Ensemble coulissant étroit avec amortisseur intégré

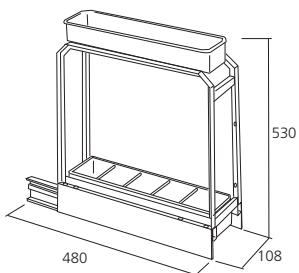

Range bouteilles pour élément de 150 mm.
Corbeilles ajourées en acier.
Fixation de façade réglable.
Dimensions (mm) : 110 x 455 x 580.
Matériau : aluminium

Sortie totale **PET** Référence **ENS150**

➤ Ensemble coulissant avec amortisseur intégré

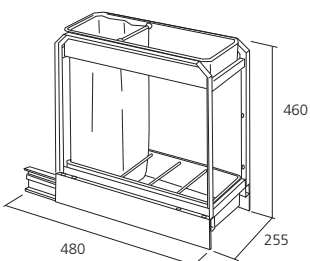

Pain bouteilles pour élément de 300 mm.
Corbeilles ajourées en acier.
Fixation de façade réglable.
Matériau : aluminium

Sortie totale **YYP** Référence **ENS255**

➤ Ensemble coulissant avec amortisseur intégré

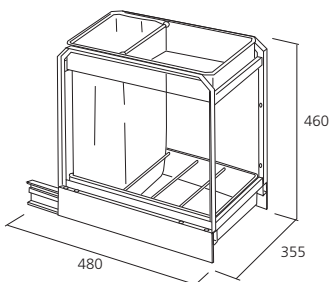

Pain bouteilles pour élément de 400 mm.
Corbeilles ajourées en acier.
Fixation de façade réglable.
Matériau : aluminium

Sortie totale **YYT** Référence **ENS355**

➤ Ensemble coulissant avec amortisseur intégré

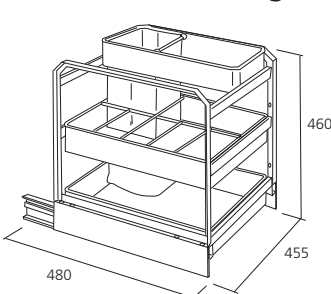

Pain bouteilles pour élément de 500 mm.
Corbeilles ajourées en acier.
Fixation de façade réglable.
Matériau : aluminium

Sortie totale **YYW** Référence **ENS455**

➤ Ensemble coulissant avec amortisseur intégré

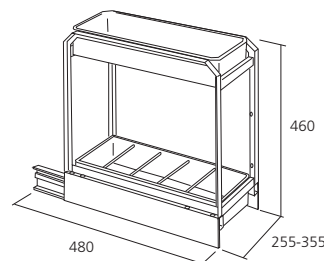

Range bouteilles pour élément de 300 ou 400 mm.
Corbeilles ajourées en acier.
Fixation de la façade réglable.
Matériau : aluminium

Sortie : totale **TC5** Référence **ENS256**
Pour éléments de (mm) **ENS356**
300
400

➤ Ensemble coulissant

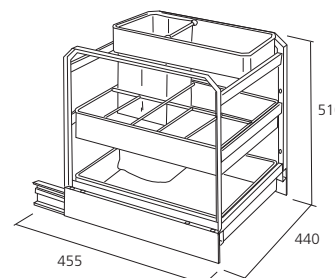

Pain bouteilles pour élément de 500 mm.
Corbeilles ajourées en acier.
Fixation de façade réglable.
Matériau : aluminium

Sortie totale **PE6** Référence **ENS620**

➤ Ensemble coulissant

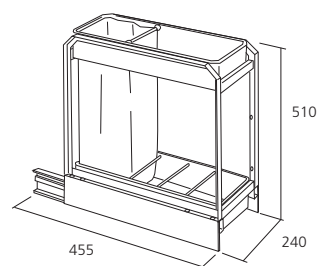

Pain bouteilles pour élément de 300 mm.
Corbeilles ajourées en acier.
Fixation de façade réglable.
Matériau : aluminium

Sortie totale **PEZ** Référence **ENS618**

➤ Ensemble coulissant

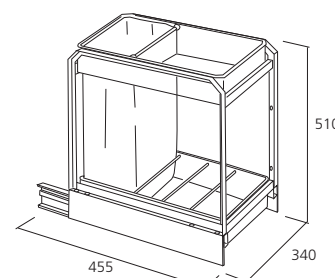

Pain bouteilles pour élément de 400 mm.
Corbeilles ajourées en acier.
Fixation de façade réglable.
Matériau : aluminium

Sortie totale **AM3** Référence **ENS622**

➤ Tiroir casseroles avec amortisseur intégré

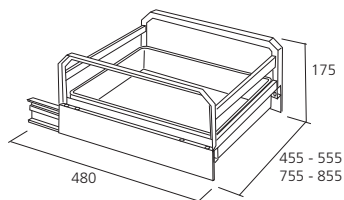

Monté sur coulisses aluminium.
Sortie totale.
Matériau : aluminium

Sortie : totale

Pour éléments de (mm)

	PWG	Référence
500		TIR500
600		TIR600
800		TIR800
900		TIR900

➤ Sac de recharge



Pour ensemble coulissant ENS622 et ENS822.

Pour

ENS622

ENS818

	PWG	Référence
		SAC622
		SAC818

➤ Panier

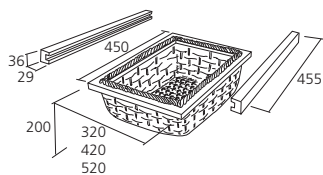

En osier tressé et cadre en hêtre massif.
Livré avec tasseaux.

Pour élément de (mm)

	PKY	Référence
400		PAN320OS
500		PAN420OS
600		PAN520OS

➤ Panier indépendant

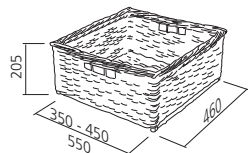

En osier tressé.
Avec 2 poignées latérales.
Hauteur (mm) : 205.
Profondeur (mm) : 460.

Largeur (mm)

	PKJ	Référence
350		PAN340OS
450		PAN440OS
550		PAN540OS

➔ Ensemble SPACE CORNER

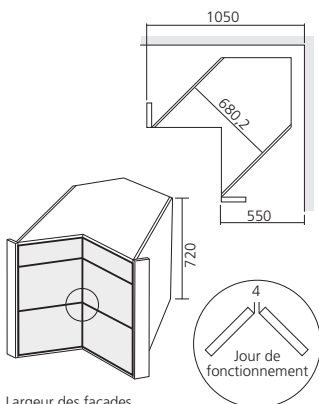

Largeur des façades
si épaisseur 19 mm = 475 mm

Ensemble complet livré à plat hors façade, composé de :

- 1 caisson d'angle mélaminé blanc hauteur 720 mm recoupable en 700 mm
- ensemble de tiroirs composé de 1 tiroir M et de 2 tiroirs D TANDEMBOX prêts à monter avec BLUMOTION intégré.
- 1 ensemble de ferrures SyncroMotion pour le mouvement des façades lors de l'ouverture des tiroirs.

Hauteur (mm)

720

TCJ Référence
ENS340



➔ Kit d'assemblage pour tiroir d'angle

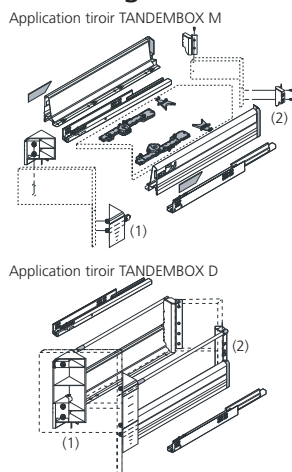

Spécifiquement conçu pour les angles, le kit d'assemblage vous permettra d'utiliser au mieux l'espace utile, tout en bénéficiant des avantages du TANDEMBOX. Composé de 2 attaches avant(1) et 2 attaches arrière (2).

Hauteur (mm)

D
M

ALD Référence
KIT340D
KIT340M



➔ Kit pour tiroir sous-évier

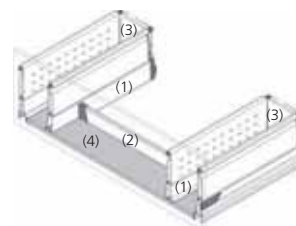

Livré en emballage individuel.

Composé de :

- 2 côtés intérieurs hauteur M (1)
- 1 séparation transversale (2)
- 2 dos acier hauteur D (3)
- 1 fond en mélaminé gris pré découpé (4)

Profondeur (mm) : 500.

Matériau : acier

➔ A utiliser avec coulisses TANDEMBOX 358 D, page 03/9
+ 2 tubes TUB446GR et 1 BOXIDE BOX468GR.

Présentation : gris
Pour éléments de (mm)

900
1000

AK6 Référence
KIT90GR
KIT100GR



➔ Kit tiroir sous four

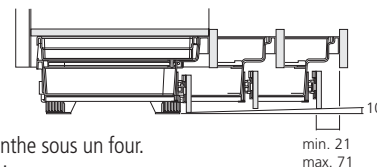

Permet d'utiliser la hauteur de plinthe sous un four.

Livré en kit complet, composé de :

- 4 pieds réglables
 - 1 double tiroir + coulisses
 - 1 mécanisme de plinthe automatique
- Hauteur 170 mm pour socle de 100 mm.
Hauteur 220 mm pour socle de 150 mm.
Dégagement de la plinthe de 10 mm à l'ouverture.
Pour élément de 600 mm.

Hauteur (mm)

170
220

PTG Référence
KIT170
KIT220



Mono bac

Cette gamme propose différentes solutions de poubelles mono-bac qui s'adapteront à toutes les configurations de cuisine ainsi qu'aux différents souhaits d'accès :

- Encastrée sous évier, dans un meuble bas ou intégrée directement sous le plan de travail.

- A installer sur coulisses, directement fixée sur la porte ou simplement posée au sol.

Les poubelles mono-bac se déclinent en plusieurs formes et plusieurs contenances. Elles se complètent d'une sélection de poubelles design qui s'intégreront esthétiquement dans la cuisine.



➤ Poubelle coulissante pour élément de 400 mm

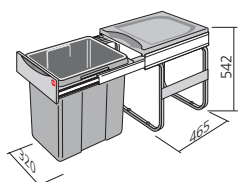

Fixation par cadre auto-porté.
Sortie totale.

Contenance (litres) : 40
Présentation
gris clair

YY8 Référence
POU3640

➤ Poubelle étroite coulissante

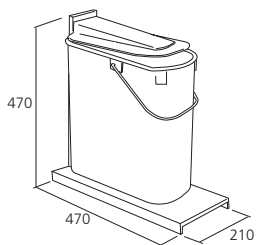

Sortie 3/4.
Ouverture manuelle et levée automatique du couvercle.
Seau en plastique monté sur châssis métallique.

Contenance (litres) : 19
Présentation
blanc

AGZ Référence
POU750411

➤ Poubelle Kipp

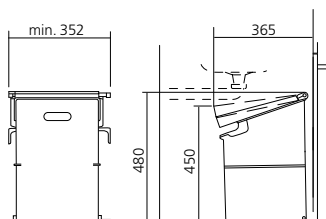

Poubelle basculante à l'ouverture de la porte.
Pour élément de 400.
Livré en set complet de :
- 1 ferrure
- 1 seau
- 1 couvercle
Matériau : plastique

Contenance (litres) : 35
Présentation
gris

WG8 Référence
POU3500

➤ Poubelle Flexx

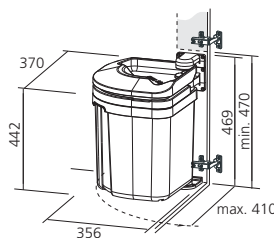

Poubelle pivotante grande contenance.
Pour élément minimum de 450 mm.
Matériau : plastique

Contenance (litres) : 35
Présentation
gris

WG7 Référence
POU4935

➤ Poubelle Flexx

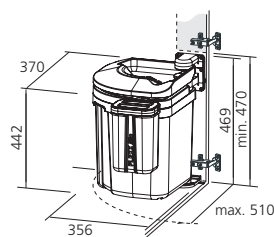

Poubelle pivotante grande contenance.
Pour élément minimum de 550 mm.
Matériau : plastique

Contenance (litres) : 35 + 5
Présentation
gris

WG1 Référence
POU4936

➤ Poubelle coulissante

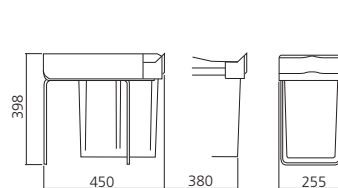

Sortie manuelle.
Montée sur coulisses à billes sortie 3/4.
Couvercle posé sur la structure, facilement démontable.

Présentation : gris
Contenance (litres)
20

YAP Référence
POU224



➤ Poubelle coulissante rectangulaire

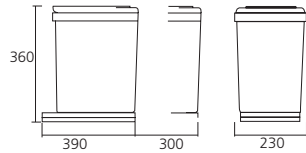

Montée sur coulisses à billes, sortie 3/4.
 Largeur (mm) : 205.
 Hauteur (mm) : 360.
 Profondeur (mm) : 390.

Contenance (litres) : 16
 Présentation
 blanc

PT3 Référence
POU205



➤ Poubelle pivotante

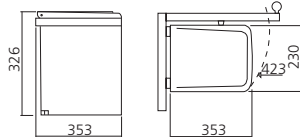

Entraînée par l'ouverture de la porte et ouverture du couvercle automatique.
 Se monte à droite ou à gauche.
 Dimensions (mm) : 230 x 353 x 326.
 Pour élément de 500 mm minimum.
 Matériau : plastique

Présentation : gris clair
 Contenance (litres)
 16

PT4 Référence
POU203



➤ Poubelle pivotante

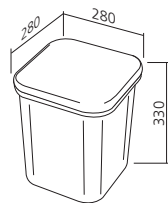

Entraînée par l'ouverture de la porte et levée automatique du couvercle.
 Bac et séparation amovible.
 Matériau : plastique

Contenance (litres) : 15 (7,5 + 7,5)
 Présentation
 gris

YYU Référence
POU315GR



➤ Poubelle ronde

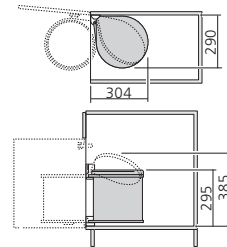

L'ouverture de la porte entraîne la levée automatique du couvercle et la rotation de la poubelle.
 Se monte à droite ou à gauche.
 Livrée avec plan de montage.
 Matériau : acier

Contenance (litres) : 12
 Présentation
 blanc
 inox

D39 Référence
POU3512BL
POU3512IN



➤ Poubelle ronde

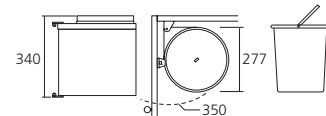

Entraînée par l'ouverture de la porte et levée automatique du couvercle.
 Montage simple sur le côté droit ou gauche.
 Matériau : plastique

Contenance (litres) : 13
 Présentation
 gris

AGT Référence
POU904

➤ Poubelle économique

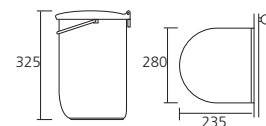

Entièrement en plastique.
 Se monte directement sur la porte à droite ou à gauche et levée automatique du couvercle par un fil de nylon.
 Matériau : plastique

Contenance (litres) : 12
 Présentation
 blanc

AHG Référence
POU30

➔ Poubelle Ergot Master

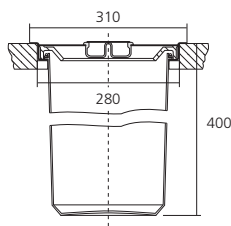

Se pose directement sur le plan de travail.
Couvercle et bague de propreté en inox, un joint en caoutchouc permet l'étanchéité.
Seau amovible.

Contenance (litres)
15

AG6 Référence
POU6015

➔ Vide-ordures

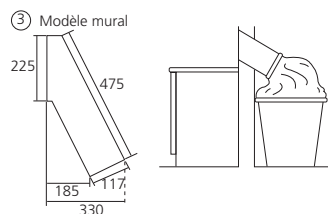
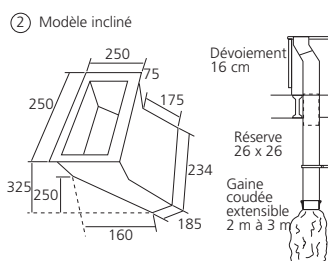
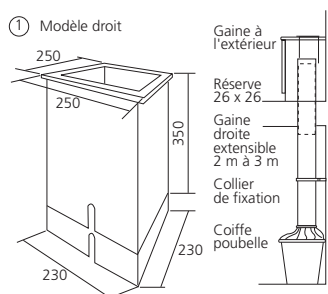

A double occlusion, en acier inoxydable de 18/8, pour l'évacuation des déchets ménagers dans un réceptacle hors cuisine.
Dispose d'un fonctionnement de type «Sas», composé d'un écran et d'une porte garantissant une totale étanchéité de l'ensemble sans remontée d'odeurs. Pendant l'ouverture de la porte, l'écran intérieur est fermé et verrouillé.

Contenance (litres) : 9

Modèle
1) droit VID800D
2) incliné VID800I
3) mural VID800M

AAL Référence

➔ Accessoires pour vide-ordures

Référence
gaine coudée GAI800CO
gaine droite GAI800DR

PHW Référence

➔ Poubelle Kick Master

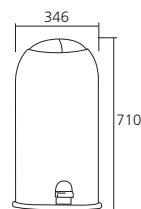

Ouverture du couvercle supérieur par pédale, seau intégré.
Dimensions du seau (mm) : 490 x 300.
Matériau : acier

Contenance (litres) : 33

Présentation
blanc POU631BL
gris POU631GR
inox POU631IN

AG5 Référence

➔ Poubelle Kick

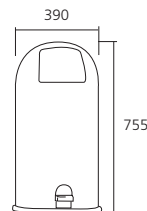

Poubelle de complément.
Ouverture du couvercle par pédale.
Seau intérieur métallique de hauteur 535 mm et Ø 320 mm.
Matériau : acier

Contenance (litres) : 40

Présentation
blanc POU731BL
gris métal (RAL9006) POU731GR
inox POU731IN

AG1 Référence

➔ Poubelle Pushboy

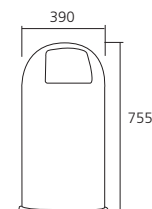

Poubelle de complément.
Ouverture du couvercle par pression.
Seau intérieur métallique de hauteur 540 mm et Ø 345 mm.
Matériau : acier

Contenance (litres) : 50

Présentation
blanc POU831BL
gris métal (RAL9006) POU831GR
inox POU831IN

PBX Référence

➤ Poubelle TOUCH 20 litres

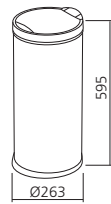

Ouverture du couvercle par léger contact.
Dispositif de serrage de sac poubelle.
Seau intérieur en plastique.
Dimensions (mm) : Ø263 x 595.

Contenance (litres) : 20

Présentation
inox anti-trace

WCB Référence
POU834IN

➤ Poubelle SENSOR 20 litres

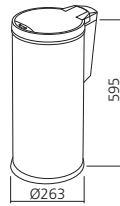

Ouverture du couvercle grâce à un système de capteur.
Le couvercle reste ouvert environ 10 secondes.
Dispositif de serrage de sac poubelle.
Seau intérieur en plastique.
Fonctionnant sur piles non incluses.
Dimensions (mm) : Ø263 x 595.

Présentation : inox anti-trace

Contenance (litres)
20

WCB Référence
POU934IN

➤ Poubelle automatique 42 litres

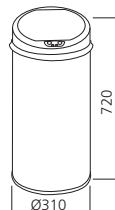

Ouverture automatique du couvercle.
Seau intérieur en plastique.
Dimensions (mm) : Ø310 x 720.

Contenance (litres) : 42

Présentation
inox

WCE Référence
POU939IN

➤ Poubelle à tri sélectif à pédale

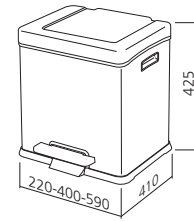

Corps rectangulaire en inox traité anti-trace.
Couvercle et pédale en plastique.
Fermeture du couvercle amortie.
Seau intérieur en plastique.

Présentation : inox anti-trace

Contenance (litres)

WCP Référence

1 x 12

POU612IN

2 x 12

POU624IN

3 x 12

POU636IN



Tri sélectif

Une très large gamme de poubelles et accessoires pour le tri sélectif des déchets, équipements désormais incontournables dans l'aménagement de la cuisine. Poubelles coulissantes, à installer sur fond de meuble ou directement sur portes, de 2 à 6 bacs, pour une contenance allant de 4,2 à 35 litres, en plastique ou en inox... Elles répondent à toutes les exigences et aux diverses contraintes techniques d'aménagement de cuisines.

➤ Poubelle coulissante pour élément de 450 mm

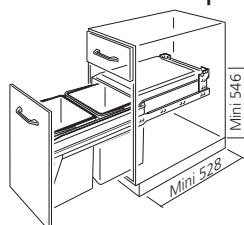

Fixation latérale, livrée en set complet. Sortie totale.
Composée de :
- 2 seaux de 35 litres.

➔ Option : kit pédale KIT3691 page 06/44.

Présentation : gris clair
Contenance (litres)
70

PTV Référence
POU1445



➤ Poubelle coulissante pour élément de 600 mm

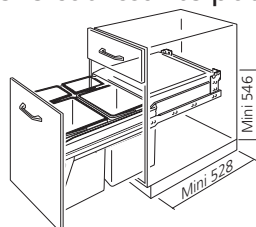

Fixation latérale, livrée en set complet. Sortie totale.
Composée de :
- 2 seaux de 35 litres
- 2 seaux de 8,5 litres
- 2 couvercles bio

➔ Option : kit pédale KIT3691 page 06/44.

Présentation : gris clair
Contenance (litres)
87

PTZ Référence
POU1460



➤ Poubelle tri sélectif

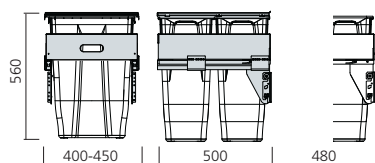

Poubelle grande capacité avec couvercle.
Coulissante, sortie totale avec amortisseur.
Matériau : plastique

Contenance (litres) : 35 + 35
Présentation : gris
Pour éléments de (mm)
450
500

WJY Référence
POU588
POU584

➤ Poubelle tri sélectif

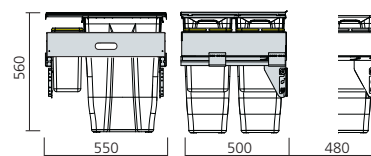

Poubelle grande capacité avec couvercle.
Coulissante, sortie totale avec amortisseur.
Matériau : plastique

Contenance (litres) : 2 x 35 + 2 x 7,5
Présentation : gris
Pour éléments de (mm)
600

WJD Référence
POU580

➤ Poubelle à tri sélectif

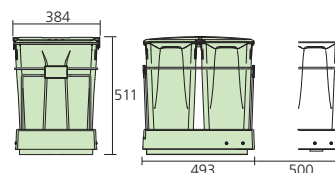

Pour élément de 450 mm, coulissante.
Sortie totale.
Composé de 2 bacs à grande capacité.

Contenance (litres)
30 + 30

T3D Référence
POU551

➤ Kit équerre pour poubelle POU551



Pour poubelle POU551.
Kit de 2 équerres pour fixation frontale de la façade.
Matériau : acier

Présentation
zingué

T3G Référence
EQU551

➤ Poubelle à tri sélectif pour élément de 500 mm

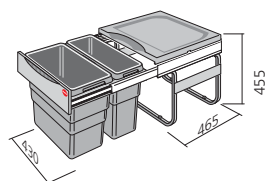

Fixation par cadre auto-porté.
Sortie totale.
Composée de :
- 1 seau de 30 litres
- 1 seau de 19 litres

Présentation : gris clair
Contenance (litres)
30 + 19

YY9 Référence
POU3650

➤ Poubelle à tri sélectif pour élément de 600 mm

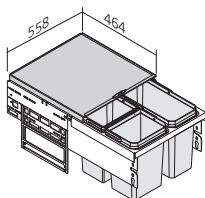

Sortie totale avec amortisseur en fin de course.
Couvercle métallique extractible.
Réglage de la façade en 3 dimensions.
Gabarit de montage intégré dans le cadre de la poubelle.

Présentation : gris
Hauteur (mm) : 380
Contenance (litres)
2 x 22
1 x 22 + 2 x 10

P3E Référence
POU472
POU473

Hauteur (mm) : 480
Contenance (litres)
2 x 28

POU482



➤ Poubelle coulissante à tri sélectif

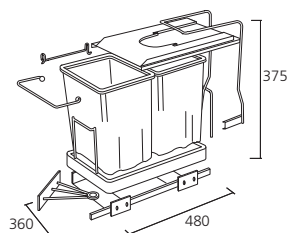

Sortie 3/4 et ouverture automatique par entraîneur.
Couvercle à bascule.
Pour élément largeur minimum 450 mm.
Livrée avec 2 seaux et gabarit de montage.

➔ A utiliser avec charnières ouverture 120° ou plus, page 02/7.

Contenance (litres)
17 + 17

AG4 Référence
POU63902



➤ Poubelle coulissante à tri sélectif

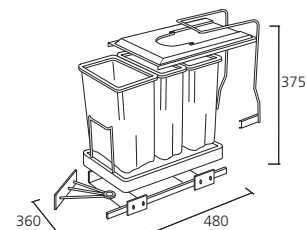

Sortie 3/4 et ouverture automatique par entraîneur.
Couvercle à bascule.
Largeur minimum 450 mm.
Livrée avec 3 seaux et gabarit de montage.

➔ A utiliser avec charnières ouverture 120° ou plus, page 02/7.

Contenance (litres)
13 + 13 + 6

AG3 Référence
POU63903



➤ Poubelle SELECT 400

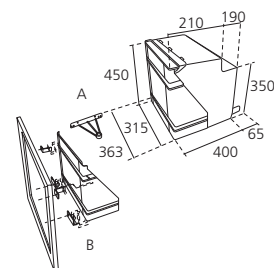
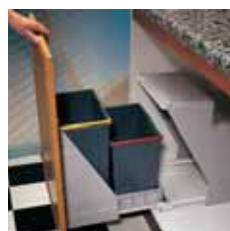

Pour élément de 400 mm.
A tri sélectif, coulissante sortie totale et ouverture automatique.
Fermeture complète pour une hygiène parfaite.
2 seaux sur 2 niveaux.

Contenance (litres) : 12 + 15,5
Présentation
gris

AHC Référence
POU400



➤ Poubelle SELECT 600

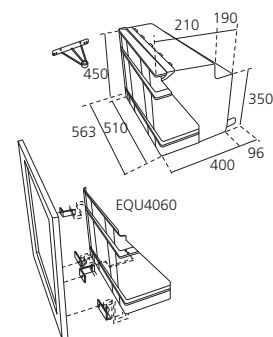

Pour élément de 600 mm.
A tri sélectif, coulissante sortie totale et ouverture automatique.
Fermeture complète pour une hygiène parfaite.
4 seaux sur 2 niveaux.

Contenance (litres) : 7,5 + 9,5 + 12 + 15,5
Présentation
gris

AG7 Référence
POU600



➤ Kit de fixation de façade

Pour poubelles POU400 et POU600.

Présentation
gris

TN4 Référence
EQU4060

➤ Poubelle coulissante tri sélectif

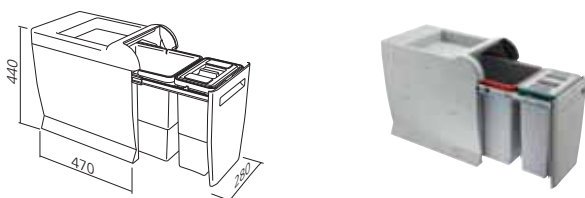

Sortie totale.
Fixation par cadre autoporté.
Couvercle avec filtre charbon actif.
Matériau : plastique

Contenance (litres) : 8 + 12
Présentation
gris

WNT Référence
POU3045GR

➤ Poubelle coulissante tri sélectif

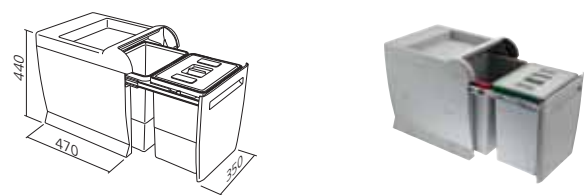

Sortie totale.
Fixation par cadre autoporté.
Couvercle avec filtre à charbon actif.
Matériau : plastique

Contenance (litres) : 18 + 18
Présentation
gris

WNW Référence
POU4045GR

➤ Poubelle coulissante tri sélectif

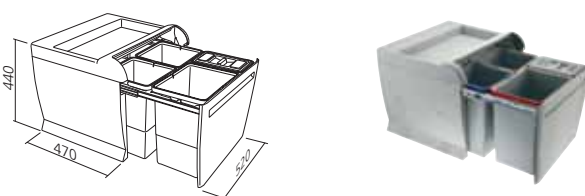

Sortie totale.
Fixation par cadre autoporté.
Couvercle avec filtre charbon actif.
Matériau : plastique

Contenance (litres) : 8 + 12 + 12 + 18
Présentation
gris

WNB Référence
POU5045GR

➤ Poubelle Kipp

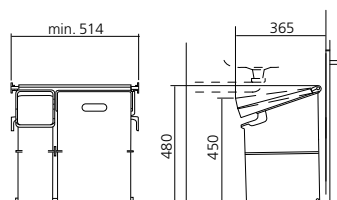

Poubelle basculante à l'ouverture de la porte.
Pour élément de 550 à 600 mm.
Livré en set complet de :
- 1 ferrure
- 2 seaux
- 1 couvercle
Matériau : plastique

Contenance (litres) : 35 + 17
Présentation
gris

WG9 Référence
POU3517

➤ Poubelle tri sélectif 2 bacs

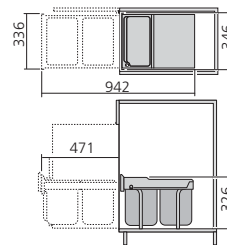

Faible encombrement, hauteur 326 mm.
Sortie totale.
Fixation par cadre auto-porté.
Matériau : plastique

Présentation : gris
Contenance (litres)
18 + 18

WJW Référence
POU3641

➤ Poubelle tri sélectif 3 bacs

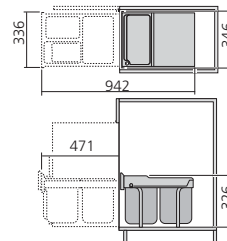

Faible encombrement, hauteur 326 mm.
Sortie totale.
Fixation par cadre auto-porté.
Matériau : plastique

Contenance (litres) : 18 + 10 + 9
Présentation
gris

WJB Référence
POU3642

➤ Poubelle à tri sélectif

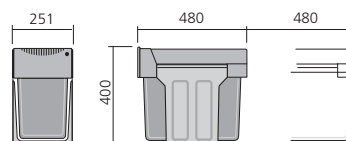

Sortie manuelle.
Montée sur coulisses à billes sortie totale.
Livrée avec un ramasse poussière et sa brosse.
Dimensions (mm) : 480 x 400 x 251.

Contenance (litres) : 15 + 15
Présentation
gris

T4K Référence
POU3660



➤ Poubelle coulissante à tri sélectif

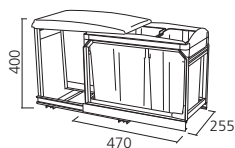

Livrée avec 2 seaux.
Montée sur coulisses et cadre aluminium.
Sortie 3/4.
Profondeur (mm) : 470.
Hauteur (mm) : 400.
Largeur mm (élément mm) : 255 (300).

Contenance (litres)
8,5 + 16

AHD Référence
POU40

➤ Sac tri sélectif

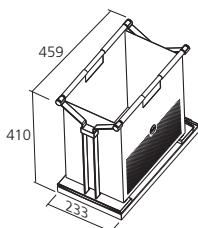

Monté sur coulisses sortie totale avec amortisseurs.
Sac en nylon amovible.
Idéal pour les déchets en papier et en verre.
Dimensions (mm) : 459 x 410 x 233.

Présentation
gris

T4N Référence
SAC3670

➤ Porte accessoires amovible

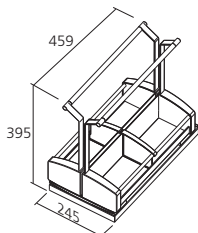

Monté sur coulisses sortie totale avec amortisseurs.
Composé de 2 bacs avec poignée amovible.
Dimensions (mm) : 459 x 395 x 245.

Présentation
gris

T4Q Référence
POR3675

➤ Poubelle basse inox sortie totale

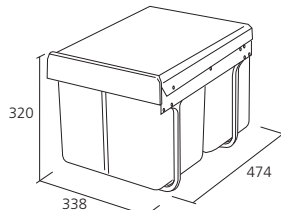

A tri sélectif.
Coulisses à billes sortie totale.
Hauteur réduite pour passer sous le syphon des sous-évier.
Livrée avec 2 seaux.
Hauteur (mm) : 320.
Matériau : inox

CONSEIL D'EXPERT
Hauteur réduite spéciale pour sous-évier.

Contenance (litres)
15 + 15

AGW Référence
POU787IN

➤ Poubelle basse sortie totale

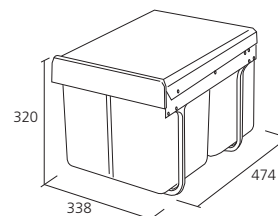

A tri sélectif.
Coulisses à billes sortie totale.
Hauteur réduite pour passer sous le syphon des sous-évier.
Livrée avec 2 seaux.
Hauteur (mm) : 320.
Matériau : plastique

CONSEIL D'EXPERT
Hauteur réduite spéciale pour sous-évier.

Contenance (litres)
15 + 15

AGX Référence
POU787



➤ Poubelle à tri sélectif

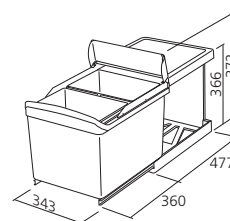

Sortie totale.
2 seaux de 16 litres pour le tri sélectif.
Dimensions (mm) : 343 x 477 x 366.

Présentation : gris
Contenance (litres)
16 + 16

T5Y Référence
POU516



➤ Poubelle à tri sélectif

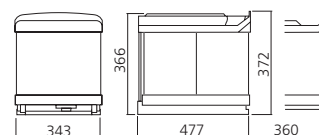
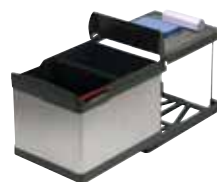

Sortie 3/4.

Présentation : gris/inox
Contenance (litres)
16 + 16

YY5 Référence
POU500IN

➤ Poubelle coulissante

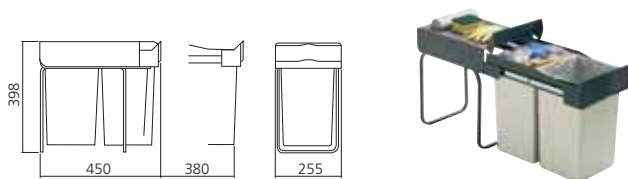

Montée sur coulisses à billes sortie 3/4.
Couvercle posé sur la structure, facilement démontable.

Présentation : gris
Contenance (litres)
14 + 14

YAQ Référence
POU225

➤ Poubelle à tri sélectif

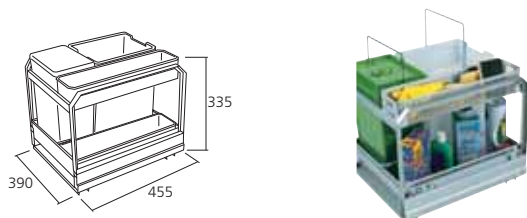

Pour élément de 450 mm, coulissante sortie totale.
Composée de 2 bacs pour la séparation des déchets et bacs de rangement.
Dimensions (mm) : 390 x 455 x 335.
Matériau : aluminium

Contenance (litres)
8 + 15

AHE Référence
POU390

➤ Poubelle à tri sélectif

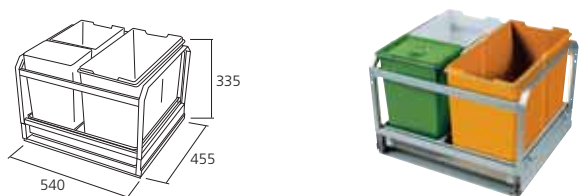

Pour élément de 600 mm, coulissante sortie totale.
Composée de 3 bacs pour la séparation des déchets.
Dimensions (mm) : 540 x 455 x 335.
Matériau : aluminium

Contenance (litres)
8 + 13 + 24

AG8 Référence
POU540

➤ Poubelle à tri sélectif

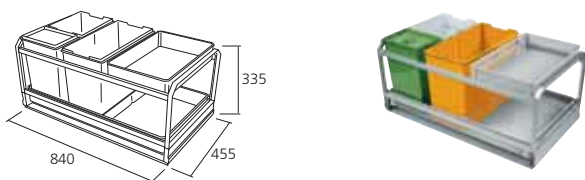

Pour élément de 900 mm, coulissante sortie totale.
Composée de 3 seaux pour la séparation des déchets et bacs de rangement.
Dimensions (mm) : 840 x 455 x 335.
Matériau : aluminium

Contenance (litres)
8 + 13 + 24

AGV Référence
POU840

➤ Poubelle à tri sélectif inox

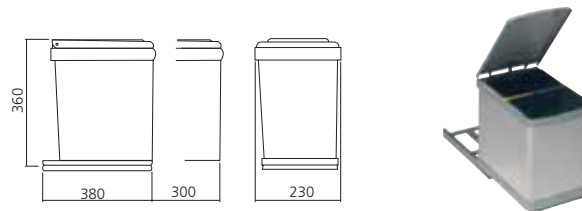

Sortie manuelle, ouverture du couvercle automatique, 2 seaux pour le tri sélectif.
Sortie 3/4.
Dimensions (mm) : 230 x 380 x 360.

Présentation : inox
Contenance (litres)
7,5 + 7,5

YAN Référence
POU284IN



➤ Poubelle rotative à tri sélectif

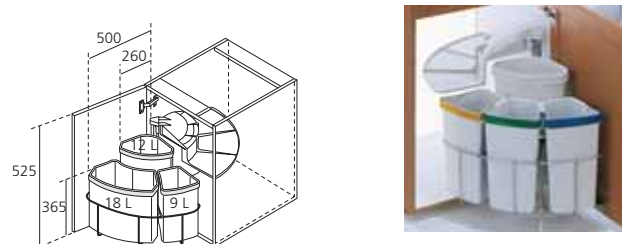

Fixation sur le côté du meuble.
Ouverture par entraîneur.
Livrée avec 3 seaux.

Contenance (litres) : 18 + 12 + 9
Présentation
gris

AHB Référence
POU500



➤ Poubelle à tri sélectif pivotante

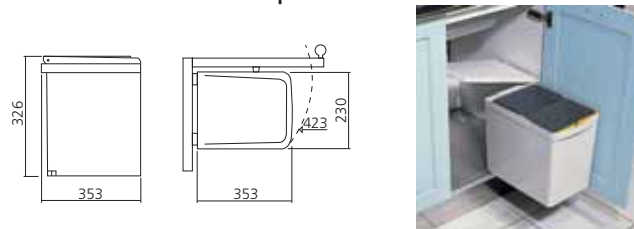

Entraînée par l'ouverture de la porte et ouverture du couvercle automatique, 2 seaux pour le tri sélectif.
Livrée avec plan de montage.
Pour élément de 500 mm.
Dimensions (mm) : 230 x 353 x 326.

Présentation : gris clair
Contenance (litres)
7,5 + 7,5

PT5 Référence
POU204



➤ Poubelle RONDO

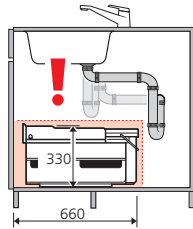
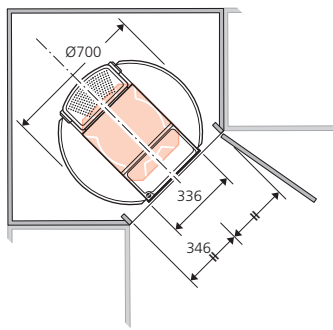

Poubelle pivotante, composée de :
 - 2 seaux de 18 litres pour la séparation des déchets
 - 2 bacs de rangement latéraux
 - 1 seau pour le nettoyage

Contenance (litres) : 18 + 18

Présentation
gris

AHF Référence
POU3645



- Pivotante
- bacs de rangements
- Sortie télescopique
- Hauteur 350 mm
- Idéal sous-évier



➤ Poubelle pour tiroir TANDEMBOX



Cadre rigide qui vient se loger dans un TANDEMBOX profondeur 500 mm.

Livré en set comprenant :

- 1 cadre rigide
- 1 paire d'équerres de renfort de façade réglable
- 1 couvercle + listeaux de fixation

Présentation : gris

Pour éléments de (mm)

YAT Référence

400	SET6400
450	SET6450
500	SET6500
600	SET6600



➤ Seaux pour poubelle tiroirs TANDEMBOX

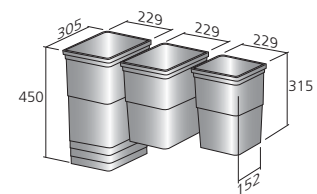

Très ergonomique, les 2 anses maintiennent les sacs de propreté en périphérie.

Présentation : gris

Hauteur (mm) : 315

Contenance (litres)

ASY Référence

8	BAC5150
17	BAC5160

Hauteur (mm) : 450

Contenance (litres)

YAH Référence

26	BAC5258
----	---------

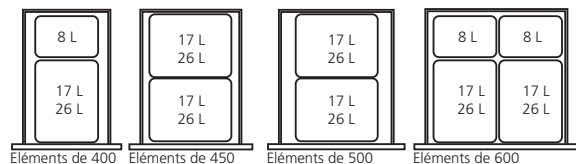

➔ Set pour poubelle modulable

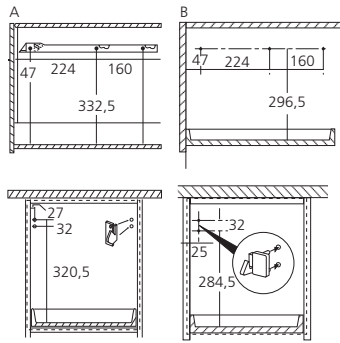

Composé d'un tapis recoupable pour recevoir des seaux et d'un couvercle escamotable.

Présentation : gris	AEB	Référence
Pour éléments de (mm)		
300		SET5163
400		SET5164
600		SET5166
900		SET5169

➔ Seaux pour poubelle modulable



Très ergonomique, les 2 anses maintiennent les sacs de propreté en périphérie.
Présentation : gris

Solution : A (hauteur 315)	ASY	Référence
Contenance (litres)		
8		BAC5150
17		BAC5160

Solution : B (hauteur 275)		Référence
Contenance (litres)		
6		BAC5135
13		BAC5136
21		BAC5137

Solution : C (hauteur 220)		Référence
Contenance (litres)		
12		BAC5170
5,5		BAC5175

Solution : D (hauteur 170)		Référence
Contenance (litres)		
4,2		BAC5178

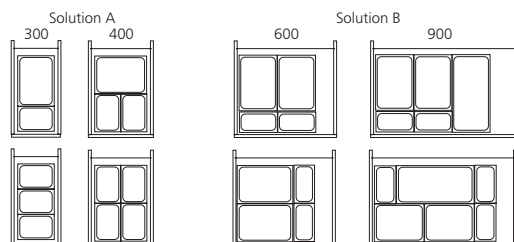
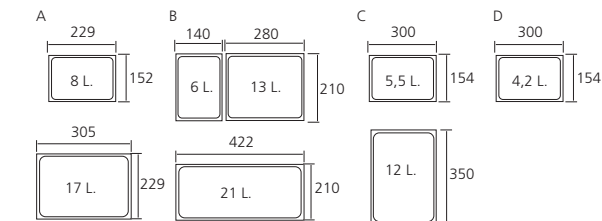

CONSEIL D'EXPERT
La solution D ne comporte pas d'anse

➔ Couvercle pour seaux de poubelle



Adaptable sur les seaux BAC5170.

Présentation : gris	WKQ	Référence
Utilisation simple		COU5000GR
3 compartiments		COU5002GR
produits entretiens		COU5004GR
balayette pelle		COU5006GR

➔ Couvercle pour petits seaux de poubelle



Adaptable sur les seaux BAC5175 et BAC5178.

Présentation : gris	WKU	Référence
Utilisation Simple		COU5001GR
3 compartiments		COU5003GR

➔ Poubelle à tri sélectif pour tiroir

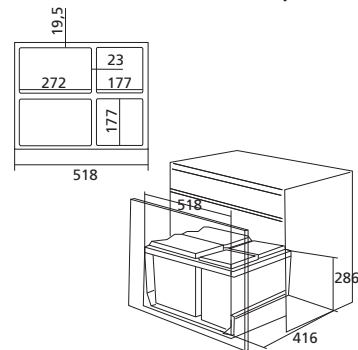

Système à fixer sur le fond du tiroir.

Composé de :
- Le support métal peint époxy
- 2 bacs 12 litres avec couvercles
- 2 bacs 7,5 litres
- Vis de fixation et notice
Matériau : métal/plastique

Pour élément de (mm) : 600	AG2	Référence
Présentation blanc		POU6416BL
gris		POU6416GR



➤ Poubelle pour tiroir

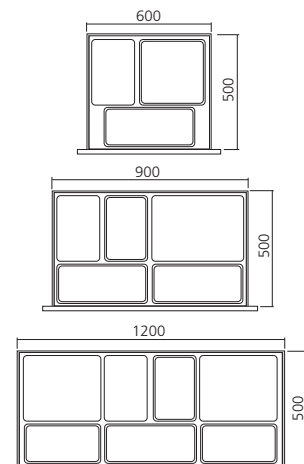

Système modulaire à poser dans le fond du tiroir.
Composé d'un fond + seaux et 1 fond + bac de rangement.
Hauteur (mm) : 300.

Pour éléments de (mm) : 600
Contenance (litres)
10 + 10 + 1 bac

AG9 Référence
POU520

Pour éléments de (mm) : 900
Contenance (litres)
2 x 10 + 21 + 2 bacs

POU820

Pour éléments de (mm) : 1200
Contenance (litres)
2 x 10 + 2 x 21 + 3 bacs

POU1120

➤ Poubelle à tri sélectif pour tiroir

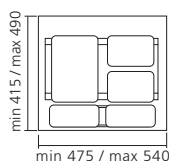

Système à poser sur le fond du tiroir.
Composé de :
1 fond recoupable, 1 bac 14 litres, 2 bacs 6,5 litres, 2 petits bacs accessoires et 1 couvercle automatique.
Hauteur (mm) : 250 + 20.
Matériau : plastique

Pour éléments de (mm)
600

TZ7 Référence
POU980

➤ Poubelle à tri sélectif pour tiroir

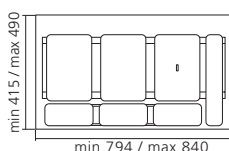

Système à poser sur le fond du tiroir.
Composé de :
1 fond recoupable, 2 bacs 14 litres, 2 bacs 7 litres, 3 petits bacs accessoires et 1 couvercle automatique.
Hauteur (mm) : 250 + 20.
Matériau : plastique

Pour éléments de (mm)
900

TZ1 Référence
POU986

➤ Poubelle à tri sélectif pour tiroir

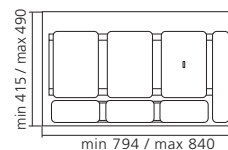

Système à poser sur le fond du tiroir.
Composé de :
1 fond recoupable, 1 bac 14 litres, 2 bacs 7 litres, 2 petits bacs accessoires, 1 porte détergeant en fil chromé, 1 porte papier en fil chromé et 1 couvercle automatique.
Hauteur (mm) : 250 + 20.
Matériau : plastique

Pour éléments de (mm)
900

T3A Référence
POU987

➤ Poubelle à tri sélectif pour tiroir

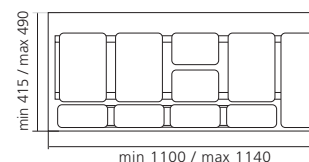

Système à poser sur le fond du tiroir.
Composé de : 1 fond recoupable, 2 bacs 14 litres, 2 bacs 7 litres, 3 petits bacs accessoires, 1 porte détergeant en fil chromé, 1 porte papier en fil chromé et 1 couvercle automatique.
Hauteur (mm) : 250 + 20.
Matériau : plastique

Pour éléments de (mm)
1200

T3Y Référence
POU994

➤ Poubelle tri sélectif

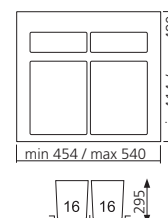

À poser dans le fond du tiroir.
Set complet de :
- 1 fond recoupable
- 2 bacs de 16 litres
Matériau : plastique

Pour éléments de (mm) : 600
Contenance (litres) : 16 + 16

Présentation
blanc
gris

WJG Référence
POU570BL
POU570

➤ Poubelle tri sélectif

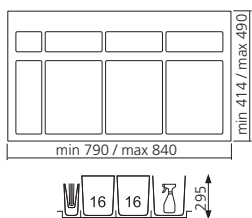

A poser dans le fond du tiroir.

Set composé de :

- 1 fond recoupable
- 2 bac de 16 litres
- 1 bac porte-papier
- 1 bac produits ménagers

Matériau : plastique

Pour éléments de (mm) : 900

Contenance (litres) : 16 + 16

Présentation

blanc

gris

WJJ Référence
POU870BL
POU870

➤ Poubelle tri sélectif

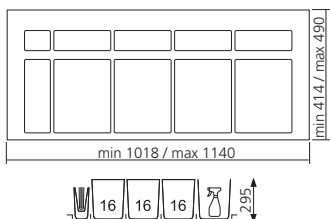

A poser dans le fond du tiroir.

Set complet de :

- 1 fond recoupable
- 3 bacs 16 litres
- 1 bac porte papier
- 1 bac produit ménagers

Matériau : plastique

Pour éléments de (mm) : 1200

Contenance (litres) : 16 + 16 + 16

Présentation

blanc

gris

WJM Référence
POU1170BL
POU1170



➤ Bac 4 litres

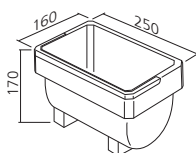

Bac de rangement idéal pour complément de poubelle, avec couvercle.

Matériau : plastique

Présentation

gris

YAM Référence
BAC3204

➤ Bac multi-usages

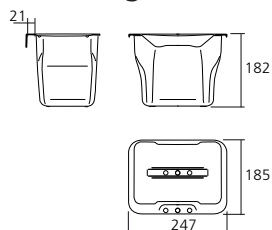

Pratique.

Pour déchets verts, éponges, etc.

Grâce à son support latéral, il est possible de l'accrocher sur la façade.

Matériau : plastique

Contenance (litres) : 13

Présentation

gris clair

WG6 Référence
BAC557



➤ Tiroir élément de 600 mm



Idéal pour tous meubles poubelle de 600 mm.

Montée sur coulisse sortie totale.

Profondeur (mm) : 420.

Matériau : plastique

Présentation

gris

WJP Référence
TIR562GR

➤ Kit pédale

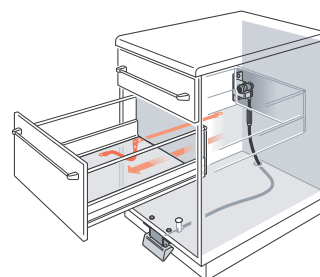

Livré en set complet, permet une ouverture automatique du tiroir en position supérieure.

Kit composé de :

- 1 pédale
- 1 système de blocage
- 1 système de rappel du tiroir

Référence

kit

YAW Référence
KIT3697



➔ Kit pédale Kit and Go

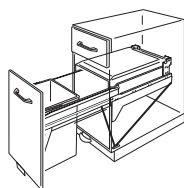

Livré en set complet, permet une ouverture automatique de la porte.

Pour
poubelle POU1445 et POU1460

ALC Référence
KIT3691

➔ Set SERVO-DRIVE pour 1 tiroir



Livré complet pour 1 tiroir, avec notice de montage.

Composé de :

- 1 équerre double avec vis.
- 1 unité motrice
- 4 butées Ø8 mm
- 4 butées Ø5 mm
- 1 transformateur
- 1 support pour montage mural
- 1 câble d'alimentation
- 4 attache-câbles
- 1 gabarit de perçage en carton avec notice de montage

set
SERVO-DRIVE

TR4 Référence
SET15

ÉQUIPEMENTS



*Kit complet pour
1 tiroir.
Idéal pour la poubelle
de sous évier*

Bois

Une large gamme d'aménagements intérieurs en bois, conçus pour le rangement des différents ustensiles de la cuisine. Ils garantissent ainsi l'organisation et la clarté du rangement des couverts, épices, rouleaux, assiettes...



➤ Range-couverts adaptable

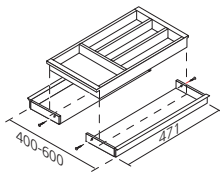

En hêtre massif verni.
Adaptable dans toutes les largeurs.
Hauteur (mm) 62.
Profondeur (mm) 471.
Matériau : hêtre massif

Pour éléments de (mm)
400 à 600

TCF Référence
RAN4063HET

➤ Range-couverts adaptable

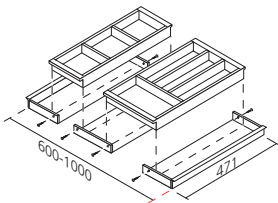

En hêtre massif verni.
Adaptable dans toutes les largeurs.
Hauteur (mm) 62.
Profondeur (mm) 471.
Matériau : hêtre massif

Pour éléments de (mm)
600 à 1000

TCR Référence
RAN6090HET

➤ Range-couverts adaptable

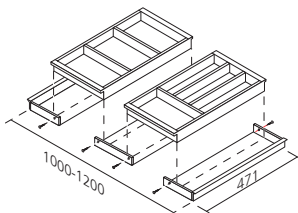

En hêtre massif verni.
Adaptable dans toutes les largeurs.
Hauteur (mm) 62.
Profondeur (mm) 471.
Matériau : hêtre massif

Pour éléments de (mm)
1000 à 1200

TC3 Référence
RAN6510HET

➤ Range-couverts

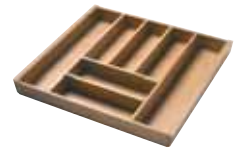
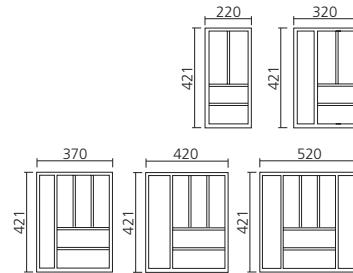

En hêtre massif verni, il agrémentera l'intérieur de vos tiroirs. Il vous permettra de ranger aisément vos ustensiles de cuisine.
Hauteur (mm) : 55.

Profondeur (mm) : 421
Pour éléments de (mm)

AF1 Référence
RAN221HET
RAN321HET
RAN371HET
RAN421HET
RAN521HET

➤ Range-couteaux

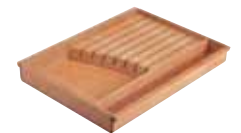
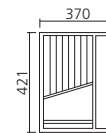

En hêtre massif verni, sécurise le rangement des couteaux et facilite leur prise en main. Evite d'émousser les lames.
Hauteur (mm) : 55.

Profondeur (mm) : 421
Pour éléments de (mm)
450

AF8 Référence
RAC371HET

➤ Range-couverts

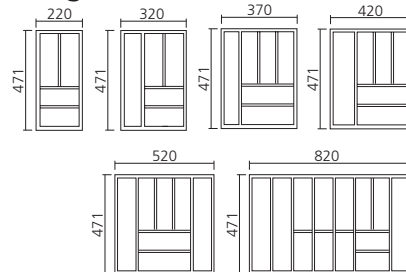

En hêtre massif verni, il agrémentera l'intérieur de vos tiroirs. Il vous permettra de ranger aisément vos ustensiles de cuisine.
Hauteur (mm) : 55.

Profondeur (mm) : 471
Pour éléments de (mm)

AF2 Référence
RAN220HET
RAN320HET
RAN370HET
RAN420HET
RAN520HET
RAN820HET

➤ Range-couteaux

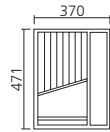

En hêtre massif verni, sécurise le rangement des couteaux et facilite leur prise en main. Evite d'émousser les lames. Hauteur (mm) : 55.

Profondeur (mm) : 471
Pour éléments de (mm) : 450

AF9 Référence
RAC370HET

➤ Range-épices

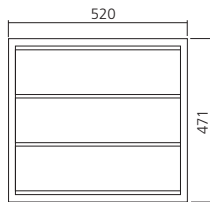

Permet de ranger tous les pots sur 3 rangées. Hauteur (mm) : 55. Profondeur (mm) : 471. Matériau : hêtre massif verni

Pour élément de (mm) : 600

PBT Référence
RAN522HET

➤ Range-couteaux

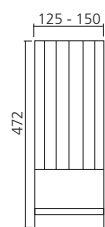

Pour tiroir TANDEMBOX profondeur 500 mm. RAN511 pour 3 couteaux et RAN512 pour 4 couteaux. Matériau : hêtre massif verni

Dimensions (mm)
125 x 472 x 45
150 x 472 x 45

PBJ Référence
RAN511HET
RAN512HET

➤ Rangement 3 rouleaux

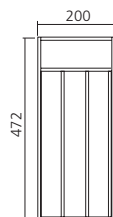

Pour tiroir TANDEMBOX profondeur 500 mm. Avec couvercle basculant en inox. Dimensions (mm) : 200 x 472 x 62. Matériau : hêtre/inox

Largeur (mm) : 200

AFU Référence
RAN510HET

➤ Support épices



Pour tiroir TANDEMBOX profondeur 500 mm. Pour 6 pots à épices. Dimensions (mm) : 100 x 472 x 32. Matériau : hêtre massif

Présentation
hêtre verni

PWQ Référence
SUP500HET

➤ Range-couverts

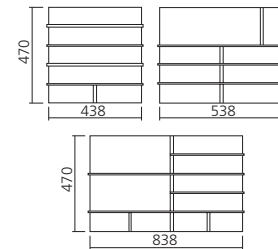

Pour tiroir TANDEMBOX profondeur 500 mm. Se pose sur le fond du tiroir. Dimensions (mm) : 470 x 57.

Présentation : frêne verni
Pour élément de (mm)
500
600
900

AFW Référence
RAN438FRE
RAN538FRE
RAN838FRE

Présentation : noyer verni
Pour élément de (mm)
500
600
900

RAN438NOY
RAN538NOY
RAN838NOY

➤ Range-couteaux

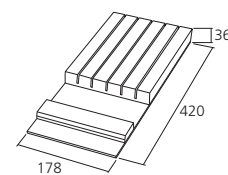

A adapter dans les RAN438, RAN538 et RAN838. Pour le rangement de 5 couteaux. Dimensions (mm) : 420 x 178 x 36.

Présentation
frêne verni
noyer verni

AFZ Référence
RAN276FRE
RAN276NOY

➤ Dérouleur film et alu

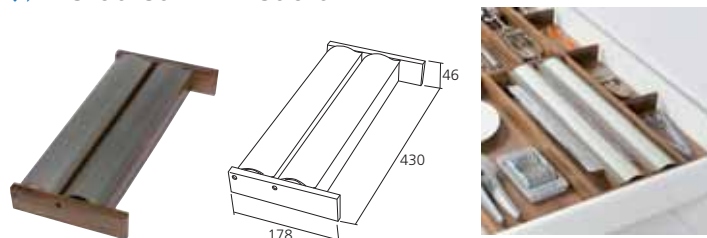

A adapter dans les RAN438, RAN538 et RAN838.
Avec couvercle basculant en inox.
Dimensions (mm) : 430 x 178 x 46.

Présentation
frêne verni
noyer verni

AN6 Référence
DER277FRE
DER277NOY

➤ Range-couteaux



Fond en hêtre massif verni.
Couteaux en inox de grande qualité fournis.
Dimensions (mm) : L = 520 x P = 472 x H = 19.

Présentation : hêtre verni
Pour éléments de (mm)
600

AFS Référence
RAN578

➤ Range-couteaux et ustensiles



Combinaison pour grand tiroir.
Fond en hêtre massif verni.
Couteaux et ustensiles inox fournis.
Dimensions (mm) : L = 820 x P = 472 x H = 19.

Présentation : hêtre verni
Pour éléments de (mm)
900

AFP Référence
RAN958

➤ Range-ustensiles



Fond en hêtre massif verni, ustensiles inox fournis.
Dimensions (mm) : L = 520 x P = 472 x H = 19.

Présentation : hêtre verni
Pour éléments de (mm)
600

AFT Référence
RAN568

➤ Fond de tiroir

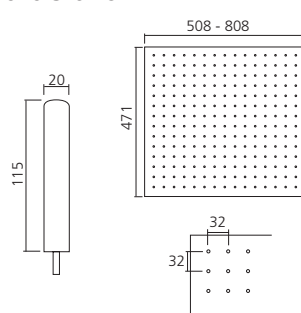

Recoupable, livré avec 16 quilles.
Épaisseur (mm) : 22.
Profondeur (mm) : 471.

Présentation : hêtre verni
Pour éléments de (mm)
600
900

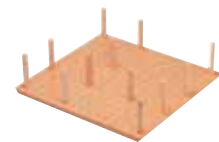

PHM Référence
FON508HET
FON808HET

➤ Quille supplémentaire

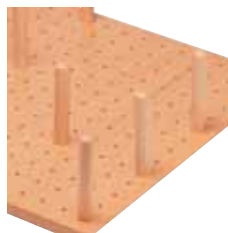

Pour fond de tiroir.
Perçage Ø5 mm.

Présentation
hêtre verni

AGB Référence
QUI115HET

➤ Range-assiettes

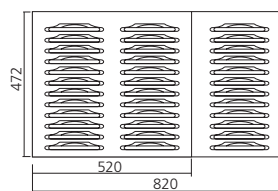

Pour tiroir TANDEMBOX profondeur 500 mm.
En 600 mm pour 24 assiettes.
En 900 mm pour 36 assiettes.
Matériau : hêtre massif

Largeur de tiroir (mm)
600
900

PBM Référence
FON600HET
FON900HET

➤ Range-ustensiles

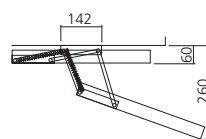

Pour fixation sur caisson mural, avec mécanisme.
Ustensiles inox fournis.
Dimensions (mm) : L = 600 x P = 250 x H = 60 plié (260 déplié).

Présentation
hêtre massif verni

AF5 Référence
RAN140



Plastique

Une sélection de range-couverts en plastique qui s'adapteront facilement aux différentes dimensions de vos tiroirs : range-couverts recoupables, bacs et sets de séparations pour range-couverts...

➤ Range-couverts CUISIO

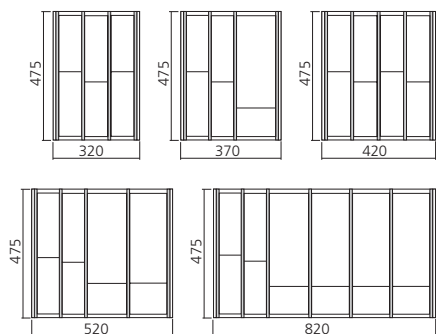

Adapté à la forme du profil de tiroir TANDEMBOX.

Pour élément de 400 à 900 mm, avec séparation des bacs par baguette alu. Profondeur pour tiroir de 500 mm.

Présentation : blanc
Pour élément de (mm)

AF3 Référence

400	RAN2040
450	RAN2045
500	RAN2050
600	RAN2060
900	RAN2090

➤ Range-couverts CONFORT

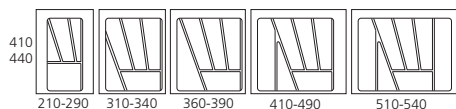

Pourvu d'un large bord recoupable permettant ainsi de s'adapter parfaitement aux dimensions de vos tiroirs. Hauteur (mm) : 55. Matériau : plastique

AFY

Présentation

Pour éléments de (mm)	Présentation	
	blanc	gris
300	RAN300BL	RAN300GR
400	RAN400BL	RAN400GR
450	RAN450BL	RAN450GR
500	RAN500BL	RAN500GR
600	RAN600BL	RAN600GR
800	RAN800BL	RAN800GR
900	RAN900BL	RAN900GR

➤ Range-couverts

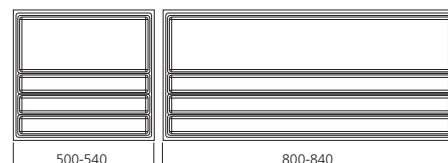
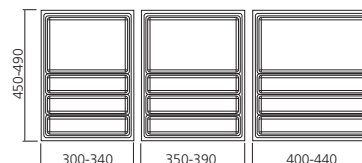

Modulable avec séparateurs et bacs additifs, non livrés.

Recoupable.

Matériau : plastique

Présentation : gris

Pour éléments de (mm)

TCM Référence

400	RAN540
450	RAN545
500	RAN550
600	RAN560
900	RAN590

➤ Set de séparations pour range-couverts

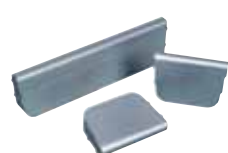

Pour range-couverts RAN5...

Composé de :

- 3 petites séparations

- 1 grande séparation

Matériau : plastique

Présentation

gris

TCH Référence

SEP540GR

➤ Bac pour range-couverts

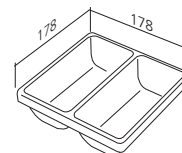

Pour range-couverts RAN5...

Matériau : plastique

Présentation

gris

TCW Référence

BAC540GR

Equipements Orgaline BLUM

Les systèmes d'aménagement intérieur ORGALINE de BLUM offrent une solution modulable, durable et hautement qualitative pour le rangement des différents tiroirs et blocs-tiroirs de la cuisine.

- Bacs inox lavables en machine pour les couverts, petits et grands ustensiles, dérouleurs...

- Système de séparateurs transversaux et longitudinaux flexibles pour la conception sur mesure d'espaces de rangement apportant une visibilité optimale des épices, bouteilles et autres provisions diverses.



Pour couverts



➔ Casier range-couverts Elt 300/350



Pour tiroir 300 et 350 mm.

Présentation : inox/gris
Longueur (mm)

Longueur (mm)	Référence
450	ORG3045C
500	ORG3050C
550	ORG3055C
650	ORG3065C

➔ Casier range-couverts Elt 400/450



Pour éléments de 400 et 450 mm.

Présentation : inox/gris
Longueur (mm)

Longueur (mm)	Référence
450	ORG450C3
500	ORG500C3
550	ORG550C3
650	ORG650C3

➔ Casier range-couverts Elt 600



Pour tiroir 550 et 600 mm.

Présentation : inox/gris
Longueur (mm)

Longueur (mm)	Référence
450	ORG5545C
500	ORG5550C
550	ORG5555C
650	ORG5565C

➔ Casier range-couverts Elt 800



Pour tiroir 800 mm.

Présentation : inox/gris
Longueur (mm)

Longueur (mm)	Référence
450	ORG8045C
500	ORG8050C
550	ORG8055C
650	ORG8065C

➔ Casier range-couverts Elt 900



Pour tiroir 900 mm.

Présentation : inox/gris
Longueur (mm)

Longueur (mm)	Référence
450	ORG9045C
500	ORG9050C
550	ORG9055C
650	ORG9065C

➔ Casier range-couverts Elt 1000



Pour tiroir 1000 mm.

Présentation : inox/gris
Longueur (mm)

Longueur (mm)	Référence
450	ORG10045C
500	ORG10050C
550	ORG10055C
650	ORG10065C

➔ Casier range-couverts Elt 1200



Pour tiroir 1200 mm.

Présentation : inox/gris
Longueur (mm)

Longueur (mm)	Référence
450	ORG12045C
500	ORG12050C
550	ORG12055C
650	ORG12065C

Pour ustensiles



➤ Casier petits ustensiles Elt 275/400



Pour tiroir de 275 à 400 mm.

Présentation : inox/gris
Longueur (mm)

Longueur (mm)	Référence
450	ORG450C1
500	ORG500C1
550	ORG550C1
650	ORG650C1

➤ Casier petits ustensiles Elt 450/550



Pour tiroir de 450 à 550 mm.

Présentation : inox/gris
Longueur (mm)

Longueur (mm)	Référence
450	ORG450MI3
500	ORG500MI3
550	ORG550MI3
650	ORG650MI3

➤ Casier petits ustensiles Elt 600



Pour tiroir 600 mm.

Présentation : inox/gris
Longueur (mm)

Longueur (mm)	Référence
450	ORG6045U
500	ORG6050U
550	ORG6055U
650	ORG6065U

➤ Casier ustensiles Elt 600



Pour tiroir 600 mm.

Présentation : inox/gris
Longueur (mm)

Longueur (mm)	Référence
450	ORG6045U2
500	ORG6050U2
550	ORG6055U2
650	ORG6065U2

➤ Casier ustensiles Elt 800/900



Pour tiroir de 800 à 900 mm.

Présentation : inox/gris
Longueur (mm)

Longueur (mm)	Référence
450	ORG8045U
500	ORG8050U
550	ORG8055U
650	ORG8065U

➤ Casier ustensiles Elt 1000



Pour tiroir 1000 mm.

Présentation : inox/gris
Longueur (mm)

Longueur (mm)	Référence
450	ORG10045U
500	ORG10050U
550	ORG10055U
650	ORG10065U

➤ Casier ustensiles Elt 1200



Pour tiroir 1200 mm.

Présentation : inox/gris
Longueur (mm)

Longueur (mm)	Référence
450	ORG12045U
500	ORG12050U
550	ORG12055U
650	ORG12065U

Pour ustensiles



➤ Range-couteaux

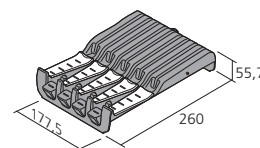

Compartiment pour couteaux : 4 grands et 5 petits.
Matériau : inox/plastique

Présentation
gris

Référence
RAN260GR

Pour dérouleurs

➔ Dérouleur papier alu ORGALINE



Peut être utilisé dans un tiroir ou sur le plan de travail.
Dimension (mm) : 410 x 90 x 60

Présentation
gris

WQ1 Référence
DER102

➔ Dérouleur film alimentaire ORGALINE



Peut être utilisé dans un tiroir ou sur le plan de travail.
Contient un support qui permet de tirer le film sans pli et une unité de coupe avec couteau et enrouleur pour un résultat net.
Dimensions (mm) : 410 x 90 x 60

Présentation
gris

WQ7 Référence
DER101

➔ Dérouleur papier alu

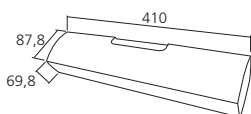

S'intègre parfaitement avec les aménagements de tiroirs ORGALINE BLUM.
Livré avec fixation murale.
Dimensions (mm) : 410 x 87,8 x 69,8.

Présentation
inox/gris

T3M Référence
RAN4021

➔ Dérouleur thermique film plastique

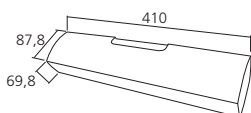

Avec batterie rechargeable.
Coupe précise du film plastique par fil chauffant.
S'intègre parfaitement avec les aménagements de tiroirs ORGALINE BLUM.
Livré avec fixation murale.
Dimensions (mm) : 410 x 87,8 x 69,8.

Présentation
inox/gris

T3J Référence
RAN4011



Range-épices



➔ Range-épices

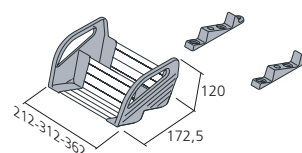

Permet de ranger grands et petits flacons d'épices.
Peut être sorti du tiroir et posé sur la table.
Lavable en machine.

Présentation : gris (RAL7037)/inox
Pour éléments de (mm)

300	T3P Référence RAN12300
400	RAN12400
450	RAN12450

Range-assiettes



➔ Range-assiettes



Système de rangement adapté pour tiroirs, prise en main facile pour déposer sur la table.

Diamètre (mm) : 180 à 320.
Hauteur total (mm) : 171.
Hauteur empilage (mm) : 144.

Référence
range-assiettes

AFX Référence
RAN350



Tiroirs bas TANDEMBOX Plus



➤ Traverse de séparation pour tiroir

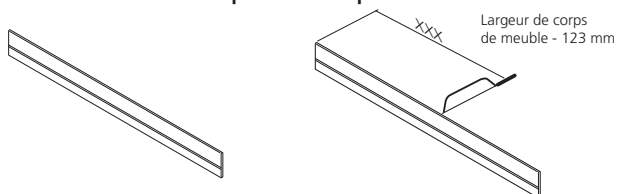

Recoupable, à utiliser avec l'embout EMB40GR.
Longueur (mm) : 1077.

Pour éléments de (mm) : 1200

Présentation	AA4 Référence
gris	TRA1077GR
blanc	TRA1077BL
inox	TRA1077IN

➤ Embout pour traverse

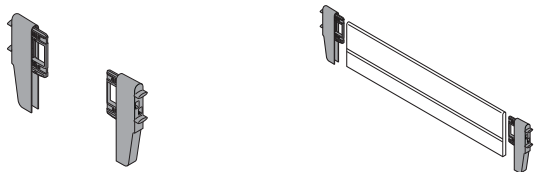

Embout à ressort pour traverse recoupable.
Livré par pièce.

Présentation	ANG Référence
gris	EMB40GR

➤ Séparateur



En acier inoxydable.
A positionner sur les traverses recoupables.

Présentation	AFD Référence
gris	SEP43GR
blanc	SEP43BL
inox	SEP43IN

➤ Set de rangement bouteilles TANDEMBOX

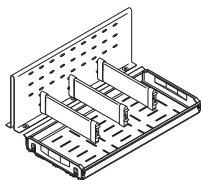

Comprenant 1 bac en acier gris avec fond inox, 3 traverses et 1 séparation verticale.
A utiliser avec l'aménagement AME440GR.
Pour élément de 900 mm.

Longueur (mm)	Présentation		
	blanc	gris	inox
450	AMB945BL	AMB945GR	AMB945IN
500	AMB950BL	AMB950GR	AMB950IN
550	AMB955BL	AMB955GR	AMB955IN
650	AMB965BL	AMB965GR	AMB965IN

➤ Set de rangement bouteilles

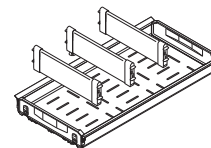

Comprenant 1 bac en acier gris avec fond inox et 3 traverses acier inoxydable. Pour élément de 300 mm.

Longueur (mm)	PBB Référence
450	AMB450GR
500	AMB500GR



Tiroirs bas antaro



➤ Profil séparateur transversal

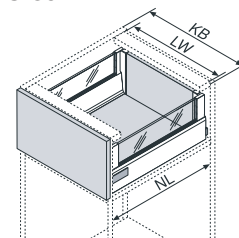
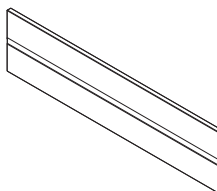

Recoupable, à utiliser avec les embouts EMB41.
Longueur (mm) : 1077.
Matériau : acier

Présentation	TVN Référence
blanc soie	PRO40177BLS
gris (RAL9006)	PRO40177GR
noir terra	PRO40177NO

➤ Embout

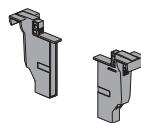

Embout pour profil séparateur transversal sur TANDEMBOX antaro.
Matériau : plastique

Présentation	WQG Référence
blanc soie	EMB45BLS
gris (RAL9006)	EMB45GR
noir terra	EMB45NO

➤ Séparateur



A positionner sur le profil séparateur transversal.
Matériau : acier

Présentation	TVU Référence
blanc soie	SEP44BLS
gris (RAL9006)	SEP44GR
noir terra	SEP44NO

Tiroirs bas intivo



➔ Profil ORGALINE intivo BOXCOVER et BOXCAP

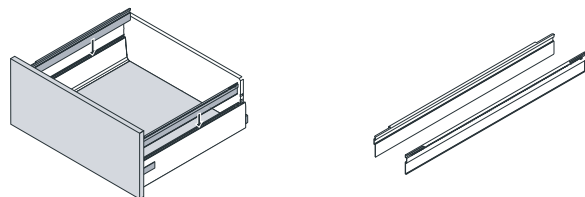

A clipser sur les côtés du tiroir. Livré à la pièce (A commander par 2 pièces pour la réalisation d'un tiroir).

Permet un réglage du profil séparateur tous les 2 mm.

Matériau : acier

Longueur (mm)	Présentation		
	blanc soie	inox	noir terra
270	PRO49270BLS	PRO49270IN	PRO49270NO
350	PRO49350BLS	PRO49350IN	PRO49350NO
400	PRO49400BLS	PRO49400IN	PRO49400NO
450	PRO49450BLS	PRO49450IN	PRO49450NO
500	PRO49500BLS	PRO49500IN	PRO49500NO
550	PRO49550BLS	PRO49550IN	PRO49550NO
650	PRO49650BLS	PRO49650IN	PRO49650NO

➔ Profil séparateur transversal

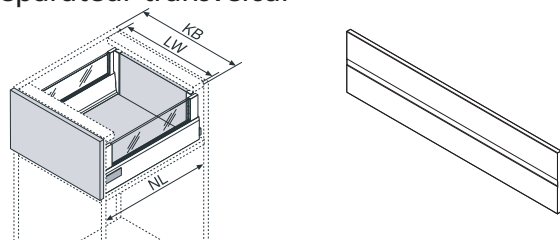

Recoupable, à utiliser avec les embouts EMB41.

Longueur (mm) : 1077.

Matériau : acier

Présentation	TVN	Référence
inox	PRO40177IN	PRO40177IN
noir terra	PRO40177NO	PRO40177NO

➔ Embout

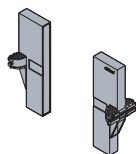

Livré à la pièce. Embout à ressort pour profil séparateur transversal.

Matériau : plastique

Présentation	TVX	Référence
inox	EMB41IN	EMB41IN
noir terra	EMB41NO	EMB41NO

➔ Séparateur

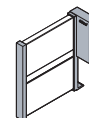

A positionner sur le profil séparateur transversal.

Matériau : acier

Présentation	TVU	Référence
inox	SEP44IN	SEP44IN
noir terra	SEP44NO	SEP44NO

➔ Set rangement bouteilles intivo

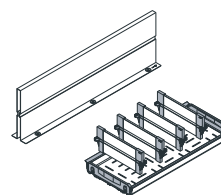

Comprenant 1 bac en acier avec fond inox, 3 traverses et 1 séparation verticale. Pour élément de 400 mm.

Longueur (mm)	Présentation		
	blanc soie	inox	noir terra
450	AMB9045BLS	AMB9045IN	AMB9045NO
500	AMB9050BLS	AMB9050IN	AMB9050NO
550	AMB9055BLS	AMB9055IN	AMB9055NO
650	AMB9065BLS	AMB9065IN	AMB9065NO

➔ Set rangement bouteilles intivo

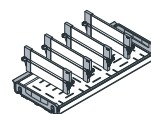

Comprenant 1 bac en acier avec fond inox et 3 traverses acier. Pour élément de 300 mm.

Longueur (mm)	Présentation		
	blanc soie	inox	noir terra
450	AMB3045BLS	AMB3045IN	AMB3045NO
500	AMB3050BLS	AMB3050IN	AMB3050NO
550	AMB3055BLS	AMB3055IN	AMB3055NO
600	AMB3060BLS	AMB3060IN	AMB3060NO
650	AMB3065BLS	AMB3065IN	AMB3065NO



Autres

Une sélection d'équipements et aménagements d'intérieur ingénieux pour une cuisine hyper fonctionnelle et totalement optimisée :

- Aménagements spécifiques : tiroir sous-évier, table à encastrer, plateau coulissant...
- Solutions intégrées : balance de cuisine, planche à découper, dérouleur, trancheuse, toasteur, planche à pain...

➤ Tapis antidérapant



Pour tiroir, en rouleau de 20 mètres, facile à découper.

Présentation : gris (RAL9006)
Largeur (mm)
500

AB2 Référence
TAP205GR

➤ Tapis antidérapant pour TANDEMBOX

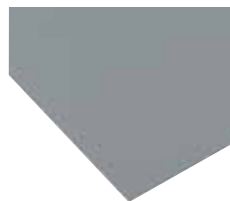

Pour tiroir TANDEMBOX profondeur 500 mm.
Antidérapant double face.
Recoupable pour d'autres dimensions.

Présentation : gris (RAL7040)
Pour éléments de (mm)

	TCI Référence
400	TAP540GR
450	TAP545GR
500	TAP550GR
600	TAP560GR
900	TAP590GR
1200	TAP5120GR

➤ Tapis No slide



Amortit le bruit, résiste à la chaleur, répond aux normes alimentaires.
Empêche le glissement des casseroles et autres ustensiles dans les tiroirs et tourniquets.
Dimensions : 2000 x 500 mm.

Présentation
gris clair

AB1 Référence
TAP500GR



*Facile à découper.
Antidérapant et antibruit.
Améliore la finition intérieure du tiroir.*

➤ Tapis Moderne Line

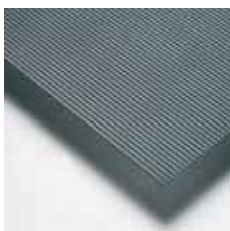

Tapis antidérapant pour tiroir et fond de meuble.
Facile à découper.
Dimensions : 20 mètres x 500 mm.

Présentation : gris anthracite
Largeur (mm)
500

PWK Référence
TAP405GR

➤ Tapis



Tapis synthétique.
Lavable.
Dimensions (mm) : 2000 x 500.

Présentation
gris foncé

A1H Référence
TAP250GR

➤ Trancheuse électrique

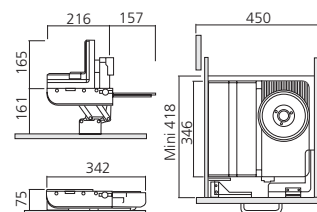

Modèle escamotable, s'intègre dans un tiroir de 450 mm de largeur minimum.
Hauteur (mm) : 73.
Largeur (mm) : 345.
Profondeur (mm) : 370.
Livré complet avec pousoir et bac inox.
Photo : modèle droit.



Sens
droit
gauche

AA3 Référence
TRA62D
TRA62G

➤ Balance de cuisine

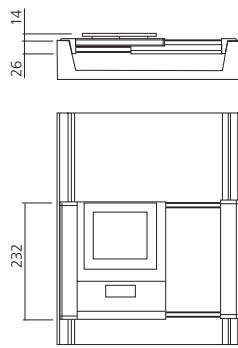

Peut être utilisée dans le tiroir ainsi que sur le plan de travail.
Réglable en largeur, elle s'adapte dans tous les tiroirs.
Poids maximum (kg) : 5.

Présentation : aluminium/gris foncé
Largeur de tiroir (mm)
de 230 à 370
de 330 à 470

ASV Référence
BAL2337
BAL3347

➤ Dérouleur papier alu

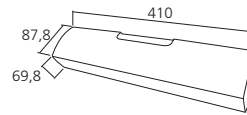

S'intègre parfaitement avec les aménagements de tiroirs ORGALINE BLUM.
Livré avec fixation murale.
Dimensions (mm) : 410 x 87,8 x 69,8.

Présentation
inox/gris

T3M Référence
RAN4021



➤ Toasteur

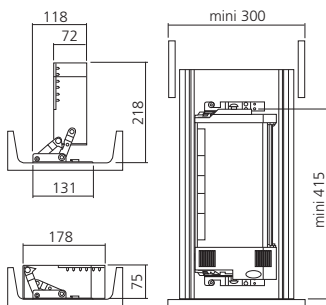

Modèle escamotable,
s'intègre dans un tiroir de 300 mm de largeur minimum.

Présentation
inox/noir

T8Z Référence
TOS10

➤ Range épices

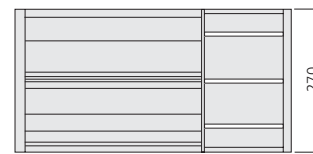

Pour tiroir d'élément de 600 mm, se pose sur le profil du tiroir.
Peut être utilisé hors du tiroir.
Matériau : alu

Dimensions (mm)
550 x 270 x 60

PWN Référence
RAN6027AL

➤ Dérouleur thermique film plastique

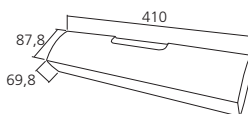

Avec batterie rechargeable.
Coupe précise du film plastique par fil chauffant.
S'intègre parfaitement avec les aménagements de tiroirs ORGALINE BLUM.
Livré avec fixation murale.
Dimensions (mm) : 410 x 87,8 x 69,8.

Présentation
inox/gris

T3J Référence
RAN4011



➤ Range rouleaux

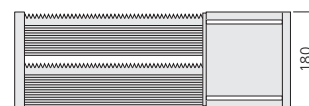

Pour tiroir d'élément de 600 mm, se pose sur le profil du tiroir.
Peut être utilisé hors du tiroir.
Matériau : alu

Dimensions (mm)
550 x 180 x 60

AFR Référence
RAN6019AL

Aménagement tiroir sous-évier



Pour tiroir BLUM sous-évier.
Support inox avec bacs amovibles à fixer sur tiroir sous-évier.
Matériau : inox/plastique

Pour élément de (mm) : 900

Présentation

inox/blanc

inox/gris

WN9 Référence
RAN1027BL
RAN1027GR

Pour élément de (mm) : 1200

Présentation

inox/blanc

inox/gris

RAN1028BL
RAN1028GR

Aménagement pour provisions

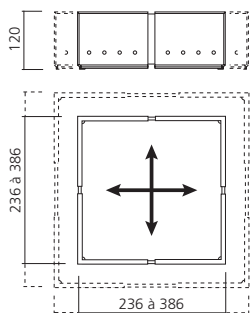

ninka®

Réglable des 4 côtés de 236 à 386 mm.
Livré en set de 2 pièces.
Matériau : plastique

Présentation

gris

YAK Référence
AME2060

Table à encastrer

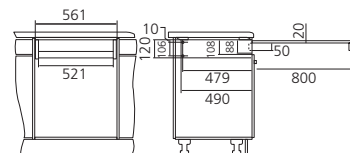

Pour élément de 600 mm.
Son système spécifique de coulisses bois permet une sortie de 800 mm pour un encombrement de 490 mm.
Dessus en stratifié.

Présentation

blanc

ACH Référence
TAB3845



Table à encastrer TopFlex



KESSEBÖHMER

Ensemble complet, sans les panneaux de table.
Longueur de sortie (mm) : 810.
Largeur de caisson (mm) : 450 à 900.
Profondeur intérieure du caisson (mm) : 500.
Hauteur minimum de façade (mm) : 115.
Hauteur intérieure de passage (mm) : 105.
Matériau : acier

Charge (kg)

30

T1D Référence
FER5123



Table à repasser

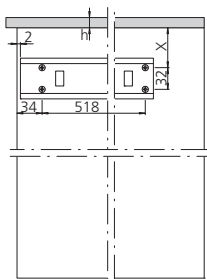
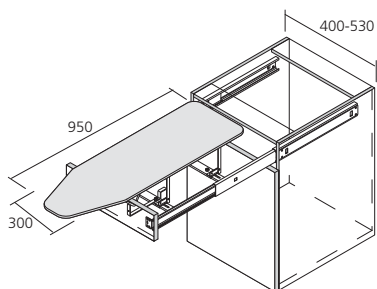

Très faible encombrement. Facile à monter, fixation sous plan de travail. Sortie intégrale et blocage en position ouverte.

Escamotable de 950 x 300 mm, montée sur coulisses, à encaster dans un élément de cuisine à la place d'un tiroir. Livrée avec housse métallisée.

Encombrement (mm)
500

ACI Référence
TAB3838



Ferrure de table relevable

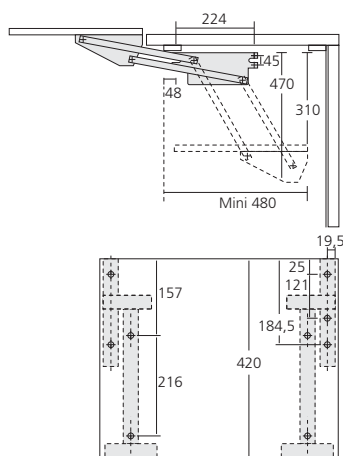

pour plateau, largeur intérieure -70mm

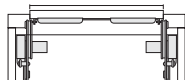

KESSEBÖHMER

Avec blocage en position haute. Pour toutes largeurs intérieures de meuble. Encombrement : 480 x 470 mm. Matériau : acier

Charge (kg) : 10
Présentation
blanc

PHQ Référence
FER362



Tiroir élément de 600 mm



Idéal pour tous meubles poubelle de 600 mm. Monté sur coulisses sortie totale. Profondeur (mm) : 420. Matériau : plastique

Présentation
gris

WJP Référence
TIR562GR

Plateau coulissant pour élément de 600 mm

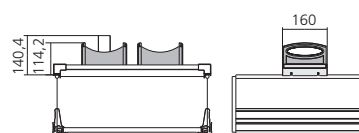

Coulisses sur le dessus des tiroirs casseroles BLUM (tubes et BOXIDE). Set complet de :
- 1 plateau coulissant
- 2 bacs.
Matériau : plastique

Présentation
gris

WJT Référence
PLA3102

Equipements intérieur

Une sélection d'équipements d'intérieur pratiques pour le rangement et l'accessibilité des produits et ustensiles utiles aux tâches ménagères : porte-accessoires, porte-serviettes, attache-balais, escabeau de cuisine...



➤ Panneau rigide



A placer sur le fond des sous-évier, il permet de retenir jusqu'à 6 litres de liquide par m², facilite le nettoyage.
Se découpe et se pose très facilement.
Livré en plaque de 2000 x 580 mm.

Présentation
blanc
gris

AIP Référence
PLA5024BL
PLA5024GR



Retient jusqu'à 6 litres
au m².
Découpe et pose facile.

➤ Porte-accessoires Vario Alu Line

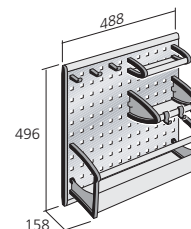

Coulissant, sortie totale.
Montage latéral, réversible.
Matériau : aluminium/plastique

Présentation
gris

WJE Référence
POR3909

➤ Porte-ustensiles

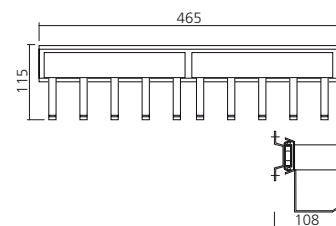

Equipé de 2 bacs et 10 crochets.
Monté sur coulisse sortie 3/4.
Avec capot de protection.
Dimensions (mm) : 108 x 465 x 115

Présentation
gris métal

WK1 Référence
POR356

➤ Porte-accessoires Topper

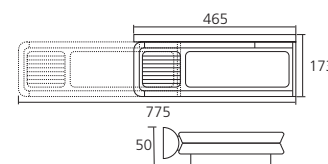

De faible encombrement.
Modèle en aluminium et bac thermoplastique gris anthracite avec support 1/2 rond cannelé (coulisse invisible).
Coulissant sortie 3/4.
Réversible droit ou gauche.

Présentation
anodisé argent

AHY Référence
POR4200

➤ Plaque de fond

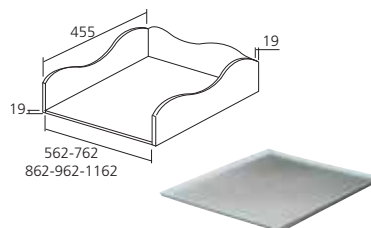

Pour sous-évier, avec joint d'étanchéité.
Matériau : aluminium

Pour éléments de (mm)

600	PLA32600AL
800	PLA32800AL
900	PLA32900AL
1000	PLA321000AL
1200	PLA321200AL

AIU Référence

➤ Porte éponges Vario Alu Line

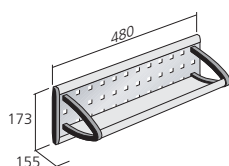

Coulissant, sortie totale.
Montage latéral, réversible.
Matériau : plastique

Présentation
gris

WJH Référence
POR3920

Porte-accessoires Topper

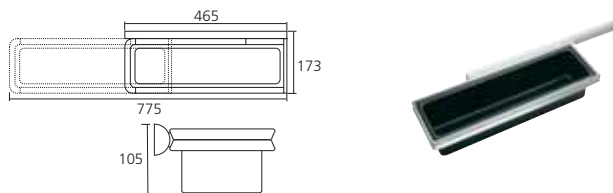

Modèle en aluminium et bac thermoplastique gris anthracite avec support 1/2 rond cannelé (coulisse invisible).
Les dimensions du bac permettent le maintien des bouteilles.
Coulissant sortie 3/4.
Réversible droit ou gauche.

Présentation anodisé argent **AHX** Référence **POR4300**

Porte-serviettes

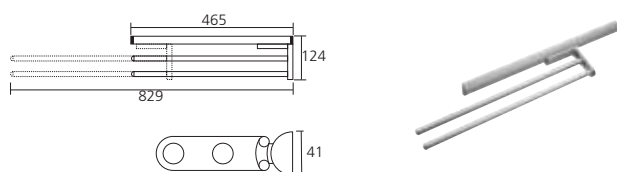

Modèle en aluminium 2 branches avec support 1/2 rond cannelé (coulisse invisible).
Coulissant sortie 3/4.
Réversible droit ou gauche.

Présentation anodisé argent **AHZ** Référence **POR4102**

Porte-serviettes

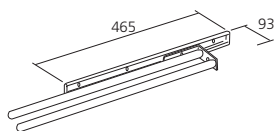

Coulissant sortie 3/4.
Montage latéral ou sous tablette.
Les branches se positionnent à la verticale ou à l'horizontale.
Matériau : aluminium

Présentation anodisé argent **PTQ** Référence **POR272AR**
blanc **POR272BL**
chromé **POR272CH**

Porte-serviettes

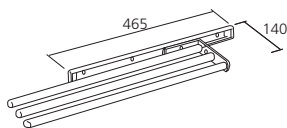

Coulissant sortie 3/4.
Montage latéral ou sous tablette.
Les branches se positionnent à la verticale ou à l'horizontale.
Matériau : aluminium

Présentation anodisé argent **PTU** Référence **POR273AR**

Porte-serviettes

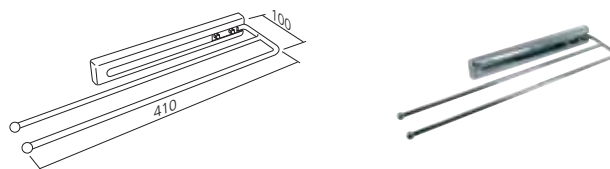

Monté sur coulisse à billes.
Sortie 3/4.
Longueur (mm) : 410.
Matériau : acier

Présentation : chromé **TCN** Référence **POR412CH**
Nombre de bras 2

Porte-serviettes

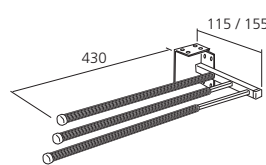

Modèle gainé plastique, coulissant sortie 3/4.
Fixation universelle par équerre.

Présentation : blanc crème **PTC** Référence **POR3142BE**
2 branches **POR3143BE**
3 branches **POR3143BE**

Attache-balais

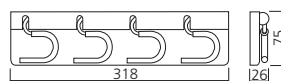

Permet l'accrochage de 4 manches.

Présentation blanc **AS9** Référence **ATT231BL**

Attache «Fix»

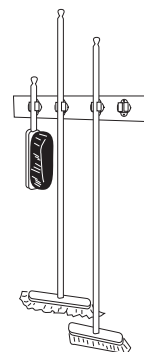

Pour ustensiles à manche ou à poignée (balais, etc.).
Matériau : acier

Présentation zingué **AS8** Référence **ATT2520**

Porte-torchons



Matériau : plastique

Présentation
blanc

PTK Référence
POR233BL

Bac de contre façade

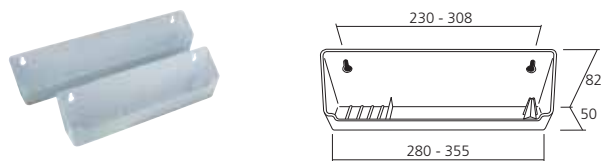

De faible encombrement, il s'adapte dans tous vos sous-évier.
Modèle comprenant un porte-bagues et un compartiment porte-savon.
Facilement détachable, il est lavable en machine.
Matériau : plastique

Présentation : blanc
Longueur (mm)
285
360

ASX Référence
BAC6591
BAC6592

Bac de contre façade inox

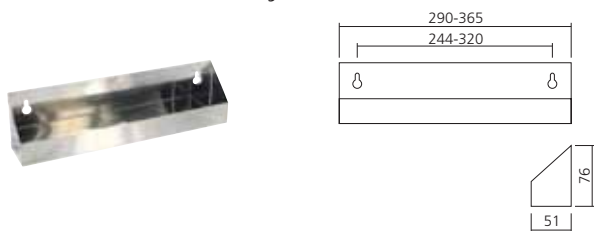

De faible encombrement, il s'adapte dans tous vos sous-évier.
Modèle comprenant un porte-bagues et un compartiment porte-savon.
Facilement détachable, il est lavable en machine.
Matériau : inox

Présentation : inox
Longueur (mm)
290
365

WUY Référence
BAC290IN
BAC365IN

Charnière pour bac de façade de tiroir

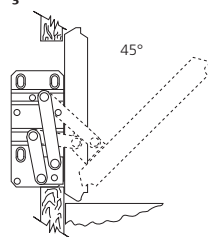

Se monte très facilement.
Le mouvement spécial de la charnière permet un dégagement suffisant pour le bac.
Livrée par paire.
Matériau : acier

Présentation
zingué

PBI Référence
CHA6552

Porte-accessoires



En fil, avec 3 étagères.
A visser sur support vertical.
Dimensions (mm) : 403 x 208.
Matériau : acier

Présentation : chromé
Hauteur (mm)
900
624

T1L Référence
POR1080CH
POR1081CH

Porte-accessoires d'aspirateur



En fil, composé d'un support tuyau et 3 étagères.
A visser sur un support vertical.
Dimensions (mm) : 390 x 83 x 765.
Matériau : acier

Présentation
chromé

T1I Référence
POR1085CH

Crochets porte-accessoires



En fil, avec 5 crochets.
Dimensions (mm) : 350 x 44 x 49.
Matériau : acier

Présentation : chromé
Fixation
sous panneau
murale

T1F Référence
POR1077CH
POR1078CH

Porte-accessoires



En fil.
A visser sur support vertical.
Dimensions (mm) : 368 x 103 x 79.
Matériau : acier

Présentation
chromé

T1R Référence
POR1079

Porte-ustensiles

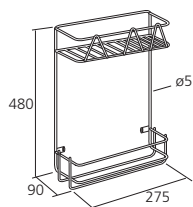

En fil.
Matériau : acier

Présentation
chromé

PTH Référence
POR3412CH

Porte-accessoires d'aspirateur

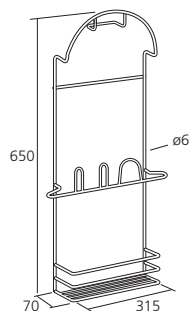

En fil.
Matériau : acier

Présentation
chromé

PTF Référence
POR315

Porte ramasse poussière

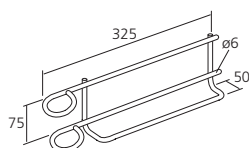

En fil.
Matériau : acier

Présentation
chromé

PTX Référence
POR325

Escabeau de cuisine

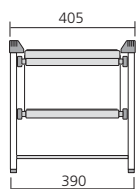

Pliable et escamotable, il se loge dans un socle.
La plinthe se visse sur la marche.
Dimensions plié (mm) : P = 464 x L = 405 x H = 95.
Dimensions déplié (mm) : P = 390 x L = 405 x H = 350.
Matériau : aluminium

Présentation
aluminium

PHX Référence
ESC6017

Flexible type Flexogaz



Pour branchements d'appareils domestiques (15 x 21 pour gaz de ville).
Durée de vie illimitée.
Norme NFD36.121

Longueur (mm)
1000
1500

PHG Référence
FLE1000
FLE1500

Set de tablette fixe pour élément haut

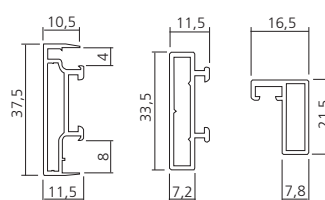

Préconisé pour les
tablettes de meubles
hauts larges, évite le
cintrage.
Recoupable

Composé de :
- 2 profils avant/arrière avec joints
- 2 profils latéraux
- 4 équerres d'assemblage
- 4 taquets de meuble
- 1 renfort en acier (uniquement en 1200 mm)

Permet la réalisation de cadre de tablette en verre de 4 mm ou en bois de 8 mm d'épaisseur.
Matériau : aluminium

Profondeur (mm) : 280
Largeur (mm)
900
1200

TZ9 Référence
TAB928
TAB1228

Profondeur (mm) : 480
Largeur (mm)
900

TAB948



Panneau 8 mm



Verre 4 mm

Coin anti-salissure



Se place dans les coins de caisson ou de tiroir afin de faciliter le nettoyage.
Matériau : plastique
Par lot de : 100

Présentation
blanc

PB4 Référence
COI3525BC



Accessoires cuisine

Une sélection d'accessoires qui, loin d'être de simples détails, assureront une finition parfaite à vos cuisines : blocs 2-3-4 prises, billots, plaques granit, panneaux inox, tablettes...

➤ Bloc prises encastrable

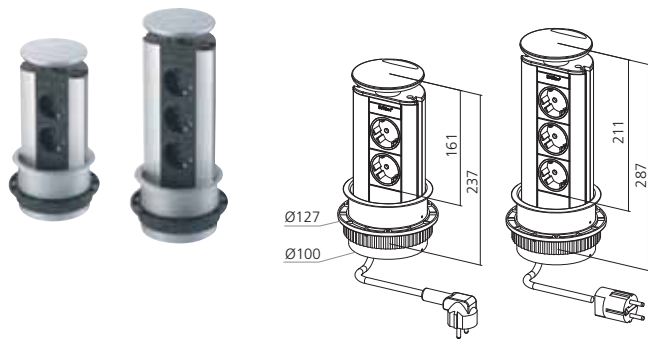

Bloc prises encastrable et retractable.
 Equipé de 2 ou 3 prises de courant avec fil d'alimentation de 3000 mm.
 Capot en plastique laqué gris.
 Diamètre de perçage du plan de travail (mm) : 102.

Présentation : laqué argent
 Nombre de prises

2
 3

T3N Référence
 PRI912
 PRI923

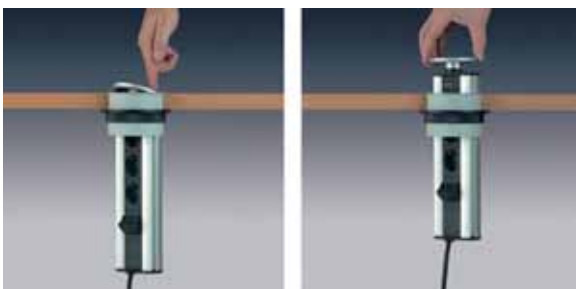

➤ Bloc 3 prises lumineux

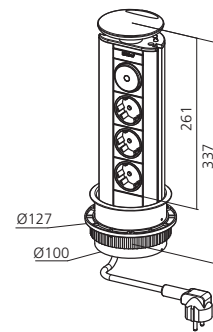

Bloc prises encastrable et retractable.
 Equipé de 3 prises de courant avec fil d'alimentation de 3000 mm et d'une veille lumineuse (6 leds bleu et interrupteur).
 Capot acier inoxydable.
 Diamètre de perçage du plan de travail (mm) : 102.

Présentation
 inox

T3K Référence
 PRI953



➔ Bloc 2 prises

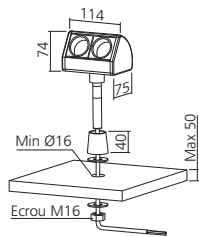

Livré avec fil d'alimentation de 2500 mm.
Fixation sur plan de travail jusqu'à 50 mm d'épaisseur.

Présentation
aluminium

T3B Référence
PRI922

➔ Bloc 2 prises

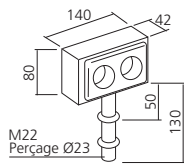

Boîtier en inox.
Fil d'alimentation de 1500 mm.
Dimensions (mm) : 140 x 80 x 40.

Présentation
inox

AGS Référence
PRI170

➔ Bloc 4 prises

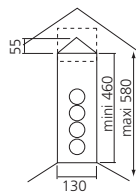

Boîtier en inox télescopique.
Réglable de 460 à 580 mm.
Fil d'alimentation de 2000 mm.

Présentation
inox

PT8 Référence
PRI175

➔ Bloc 4 prises

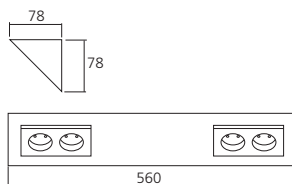

Bloc 4 prises en 560 mm pour élément de 600 mm, avec câble de 2000 mm.
Matériau : métal

Présentation
gris métal

YUB Référence
PRI560GR

➔ Jeu de 3 dessous de plat



Permettant de recevoir tous les formats de plats ou casseroles.
Pratique et élégant.

Présentation
inox

AN5 Référence
DES26481

➔ Billot

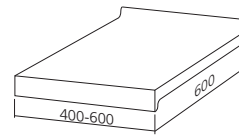

A poser sur le plan de travail.
Épaisseur (mm) : 30.
Matériau : hêtre massif huilé

Dimensions (mm)
400 x 600
600 x 600

YY4 Référence
BIL4060
BIL6060

➔ Support verre

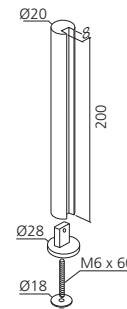

Permet de protéger des projections alimentaires.
Pour verre de 8 mm d'épaisseur.
Livré par paire.
Matériau : acier

Longueur (mm) : 200
Présentation
nickelé mat brossé

YAY Référence
SUP158NM

➔ Plaque granit



Plaque en granit noir à encastrer dans le plan de travail.
Idéal pour dessous de plat et plan de découpe.
Profondeur (mm) : 12.

Dimensions (mm) : 250 x 250
Encastrement (mm)
236 x 236

TU1 Référence
PLA250

Dimensions (mm) : 510 x 352
Encastrement (mm)
496 x 311

PLA510

➤ Protection pour meuble four

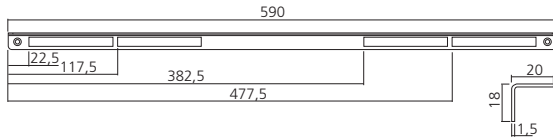

Protection du chant pour meuble four.
Vendue à l'unité.
Matériau : acier

Présentation
gris alu

T3W Référence
PRO1397GR



➤ Panneau inox

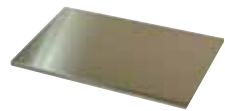

Épaisseur 12/10, finition satinée, collé sur gabarit bois hydro épaisseur 10 mm, angle soudé.
Matériau : inox

Dimensions (mm)

600 x 650
600 x 750
900 x 650
900 x 750

PH1 Référence
PAN6065IN
PAN6075IN
PAN9065IN
PAN9075IN



➤ Tablette porte-accessoires

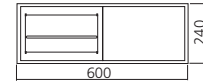

Livree en set.
Composée de :
- 1 cadre en 600 mm
- 2 pieds
- 1 porte-rouleau
- 1 tablette
Hauteur (mm) : 360.
Matériau : inox

Longueur (mm) : 600
Présentation
inox

YY3 Référence
TAB601IN

➤ Tablette porte-accessoires

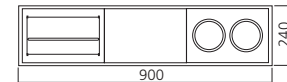

Livree en set.
Composée de :
- 1 cadre en 900 mm
- 2 pieds
- 1 porte-rouleau
- 1 tablette
- 1 porte-bouteilles
Hauteur (mm) : 360.
Matériau : inox

Longueur (mm) : 900
Présentation
inox

YYR Référence
TAB903IN

➤ Tablette porte-accessoires

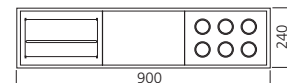

Livree en set.
Composée de :
- 1 cadre en 900 mm
- 2 pieds
- 1 porte-rouleau
- 1 tablette
- 1 porte-épices/accessoires
Hauteur (mm) : 360.
Matériau : inox

Longueur (mm) : 900
Présentation
inox

YYL Référence
TAB902IN

➤ Tablette porte-accessoires

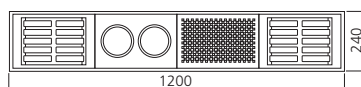

Livrée en set.
Composée de :
- 1 cadre en 1200 mm
- 2 pieds
- 2 égouttoirs
- 1 porte-bouteilles
- 1 tablette égouttoirs
Hauteur (mm) : 360.
Matériau : inox

Longueur (mm) : 1200

Présentation

inox

YYZ Référence
TAB1204IN

➤ Tablette porte-accessoires

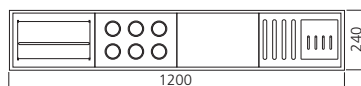

Livrée en set.
Composée de :
- 1 cadre en 1200 mm
- 2 pieds
- 1 porte-épices/accessoires
- 1 porte-rouleau
- 1 porte-couteaux/planches à découper
- 1 tablette
Hauteur (mm) : 360.
Matériau : inox

Longueur (mm) : 1200

Présentation

inox

YYV Référence
TAB1201IN



Mains courantes et galeries

Une gamme de composants en finition laitoné ou chromé pour réaliser mains courantes et galeries de toutes dimensions, pour toutes formes de plans de travail.

Mains courantes

➤ Tube Ø20 mm



Longueur (mm) : 1000
Présentation
chromé
laitonné

AAR Référence
TUB8311
TUB8311LT

➤ Crochet pour tube Ø20 mm

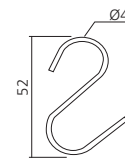

Porte ustensile.

Présentation
chromé
laitonné

PED Référence
CRO8452
CRO8452LT

➤ Support Ø20 mm

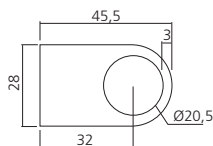

Livré avec visserie.

Présentation
chromé
laitonné

ACM Référence
SUP9204
SUP9204LT

➤ Embout de finition Ø20 mm



Présentation
chromé
laitonné

PER Référence
EMB8392
EMB8392LT

Galeries



➤ Tige galerie



Diamètre (mm) : 6.

Longueur (mm) : 1000
Présentation
chromé

ABJ Référence
TIG2300CH

➤ Angle à 90°

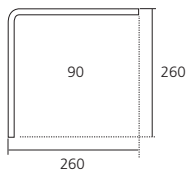

Dimensions (mm) : 260 x 260.

Diamètre (mm) : 6
Présentation
chromé

PBQ Référence
ANG2302CH

➤ Angle à 135°

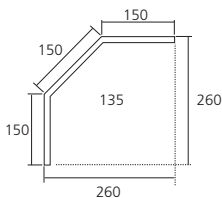

Dimensions (mm) : 150 x 150 x 150.

Diamètre (mm) : 6
Présentation
chromé

PBC Référence
ANG2303CH

➤ Support d'extrémité à visser

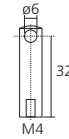

Matériau : laiton

Présentation
chromé

PWF Référence
SUP5315M4CH

➤ Support intermédiaire à visser

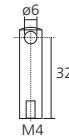

Matériau : laiton

Présentation
chromé

ACZ Référence
SUP5319M4CH

➤ Support d'extrémité à frapper

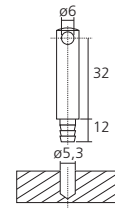

Matériau : laiton

Présentation
chromé

PWZ Référence
SUP5305CH

➤ Support intermédiaire à frapper

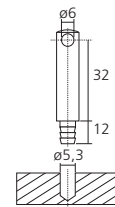

Matériau : laiton

Présentation
chromé

PW4 Référence
SUP5301CH



Crédences

Une gamme complète de composants d'un haut niveau de finition pour la réalisation de toutes vos crédences, simples ou design :

- Tubes, supports, crochets, coudes...
- Accessoires divers : étagères, porte-livres, porte-rouleaux, porte-ustensiles, tablettes
- En laiton ou chrome

Le kit crédence et ses accessoires en présentation look inox sont parfaitement adaptés aux cuisines les plus contemporaines.

➤ Tube Ø 16 mm



Matériau : laiton

Longueur (mm) : 1000

Présentation

bronzé

chromé

laiton poli verni

AAU Référence

TUB3075BR

TUB3075CH

TUB3075LA

➤ Embout de style Ø16 mm



Matériau : laiton

Présentation

bronzé

laiton poli verni

ANU Référence

EMB2011BR

EMB2011LA

➤ Insert pour tube Ø16 mm



Matériau : plastique

Pour tube

Ø 16 mm

PHE Référence

INS001

➤ Crochet pour tube Ø16 mm



Livré à la pièce.

Présentation

bronzé

chromé

laitonné

PEP Référence

CRO8455BR

CRO8455CH

CRO8455LT

➤ Coude à 90° Ø16 mm



Matériau : laiton

Présentation

bronzé

chromé

laiton poli verni

PEJ Référence

COU3075BR

COU3075CH

COU3075LA

➤ Support Ø16 mm

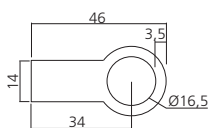

Livré avec visserie.
Longueur (mm) : 46.
Entr'axe (mm) : 34.
Matériau : laiton

Présentation

bronzé

chromé

laiton poli verni

ADG Référence

SUP2000BR

SUP2000CH

SUP2000LA

➤ Embout moderne Ø16 mm



Matériau : laiton

Présentation

chromé

ANV Référence

EMB2010CH

➤ Porte-épices



En verre avec bouchon à encoche.
Livré avec épices et étiquettes de présentation.

Comprenant
8 pièces

AHK Référence
POR8485

➤ Etagère simple



Dimensions (mm) : 450 x 185 x 200.

Présentation
chromé

PE1 Référence
ETA8475CH

➤ Etagère double



Dimensions (mm) : 195 x 80 x 275.

Présentation
chromé

PHJ Référence
ETA8480CH

➤ Etagère simple



Dimensions (mm) : 260 x 155 x 70.

Présentation
chromé

PHD Référence
ETA8478CH

➤ Etagère d'angle



Dimensions (mm) : 350 x 375 x 270.

Présentation : chromé
Sens
gauche

PHT Référence
ETA8484CH

➤ Porte-livres



Dimensions (mm) : 350 x 230 x 210.

Présentation
chromé

AHL Référence
POR8487CH

➤ Porte-rouleau simple



Pour essuie tout, aluminium ou film.
dimensions (mm) : 300 x 185 x 100.

Présentation
chromé

AHM Référence
POR8481CH

➤ Porte-rouleaux triple



Pour essuie tout, aluminium et film.
Dimensions (mm) : 335 x 155 x 345.

Présentation
chromé

AHL Référence
POR8482CH

➤ Porte-ustensiles



Dimensions (mm) : 115 x 165 x 250.

Présentation
chromé

AHJ Référence
POR8486CH

➤ Porte-filtres à café



Dimensions (mm) : 160 x 100 x 150.

Présentation
chromé

AHN Référence
POR8474CH



➤ Rail LINERO 2000

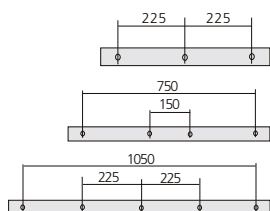

Ensemble complet composé de :
 - 1 rail
 - 2 capuchons d'extrémité
 - 1 raccord
 - Fixations

Présentation : look alu bicolore

Longueur (mm)	WAE Référence
600	RAI180600AR
900	RAI180900AR
1200	RAI181200AR

Présentation : look inox

Longueur (mm)	WAE Référence
600	RAI180600IN
900	RAI180900IN
1200	RAI181200IN



➤ Porte-rouleau simple



Dimensions (mm) : 352 x 150 x 255.

Présentation	WAX Référence
chromé mat	POR8102CHM
nickelé mat	POR8102NM

➤ Porte-rouleaux triple



Dimensions (mm) : 352 x 150 x 305.

Présentation	WAC Référence
chromé mat	POR8117CHM
nickelé mat	POR8117NM

➤ Etagère double



Dimensions (mm) : 380 x 80 x 275.

Présentation	WAK Référence
chromé mat	POR8096CHM
nickelé mat	POR8096NM

➤ Porte-bouteilles



Dimensions (mm) : 380 x 190 x 275.

Présentation	WAN Référence
chromé mat	POR8097CHM
nickelé mat	POR8097NM

➤ Porte-couteaux



Pour 8 couteaux.
 Dimensions (mm) : 380 x 80 x 370.

Présentation	WAW Référence
chromé mat	POR8110CHM
nickelé mat	POR8110NM

➤ Porte-contenants



Dimensions (mm) : 380 x 150 x 370.

Présentation	WAI Référence
chromé mat	POR8094CHM
nickelé mat	POR8094NM

➤ Porte-torchons



Longueur (mm) : 571.

Présentation	WAF Référence
chromé mat	POR8099CHM
nickelé mat	POR8099NM

Support crochets



Longueur (mm) :
- 6 crochets = 380
- 2 crochets = 87

KESSEBÖHMER

Nombre de crochets : 2

Présentation

chromé mat

nickelé mat

WAL Référence
CRO8121CHM
CRO8121NM

Nombre de crochets : 6

Présentation

chromé mat

nickelé mat

CRO8101CHM
CRO8101NM

Porte-ustensiles



Dimensions (mm) : 147 x 150 x 335.

KESSEBÖHMER

Présentation

chromé mat

nickelé mat

WAH Référence
POR8114CHM
POR8114NM

Porte-livre



Dimensions (mm) : 440 x 74 x 320.

KESSEBÖHMER

Présentation

chromé mat

nickelé mat

WAQ Référence
POR8111CHM
POR8111NM



Compatible avec les profils de fond de crédences page 05/65.



Kit de crédence

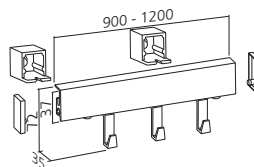

Livré en set complet avec support barre et 3 crochets.
Matériau : aluminium

Présentation : look inox

Longueur (mm)

1200

900

YYX Référence
KIT1200
KIT900

Porte-rouleau

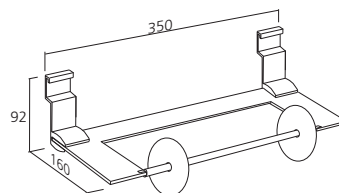

Matériau : aluminium

Présentation

look inox

YYI Référence
POR200

Tablette simple

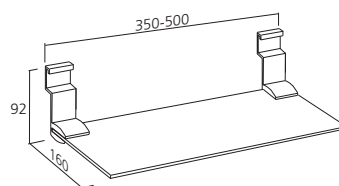

Matériau : aluminium

Présentation : look inox

Largeur (mm)

350

500

YYC Référence
TAB350
TAB500

Porte-accessoires

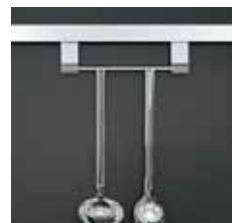
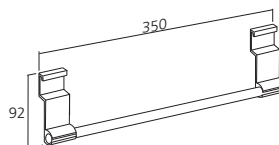

Matériau : aluminium

Présentation : look inox

Largeur (mm)

350

YYF Référence
POR800



*Haut niveau de finition.
Déplacement et
blocage aisés des
accessoires.
Design.*

➤ Tube Ø18 mm

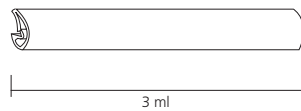

De forme «escargot», permet une fixation invisible et un maintien vertical des accessoires.
Matériau : aluminium

Longueur (mm) : 3000
Présentation
anodisé argent

AAQ Référence
TUB910

➤ Support



Pour fixation murale permettant un réglage en hauteur.
Fixation sur le tube par serrage.
Matériau : aluminium

Présentation
anodisé argent

ACQ Référence
SUP900

➤ Embout de finition

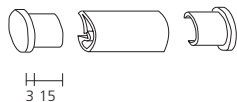

A insérer dans le tube.
Matériau : aluminium

Présentation
anodisé argent

ANX Référence
EMB130

➤ Crochet universel

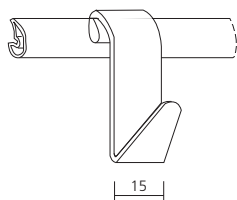

Pour tous usages.
Matériau : aluminium

Présentation
anodisé argent

PB1 Référence
CRO210

➤ Porte-rouleau



Pour essuie tout.
Dimensions (mm) : 300 x 120 x 70.
Matériau : aluminium

Présentation
anodisé argent

AHQ Référence
POR830

➤ Porte-rouleau



Pour alu.
Dimensions (mm) : 400 x 95 x 85.
Matériau : aluminium

Présentation
anodisé argent

AHP Référence
POR840

➤ Tablette



Matériau : aluminium

Présentation : anodisé argent
Dimensions (mm)
300 x 140 x 110
470 x 140 x 110

ACG Référence
TAB751
TAB752

➤ Porte-couteaux



Peut recevoir 10 couteaux.
Dimensions (mm) : 300 x 60 x 180.
Matériau : hêtre

Présentation
hêtre massif

AHR Référence
POR821

➤ Porte-ustensiles



Dimensions (mm) : 120 x 140 x 165.
Matériau : aluminium

Présentation
anodisé argent

PTL Référence
POR890

➤ Porte-livre



Dimensions (mm) : 300 x 120 x 210.
Matériau : aluminium

Présentation
anodisé argent

AHH Référence
POR850

➤ Porte-épices



Comprenant 6 pièces.
Dimensions (mm) : 220 x 140 x 150.

Présentation
hêtre massif

AHS Référence
POR760



*Mobile, peut être
séparé de son socle
pour utilisation sur la
table.*

➤ Porte-accessoires

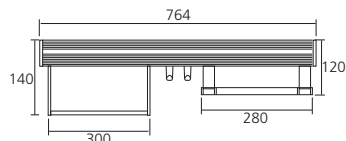

En aluminium cannelé, pouvant recevoir 2 rouleaux (film et alu).
Equipé d'une barre porte-essuie tout, d'une tablette et de 2 crochets coulissants.

Présentation
anodisé argent

AH7 Référence
POR1300

➤ Balance murale Walo



Balance électronique.
Fixation murale.
Horloge en position fermée.
Dimensions (mm) : 230 x 79 x 24.

Présentation : chromé mat
Charge (kg)
2

WGQ Référence
BAL8020CHM





Barres de fonction, baldaquins et consoles

Une sélection de composants solides et design pour la réalisation sur-mesure de barres de fonction, baldaquins et consoles.

- Baldaquin : Tubes Ø10 ou Ø20, câbles
- Consoles : console droite ou inclinée dans différents design, fixation pour collage
- Barres de fonction : combinaison de bois, chrome et verre, modulables par système de serrage, pouvant aller jusque 3m de hauteur.

Baldaqins

➤ Baldaquin

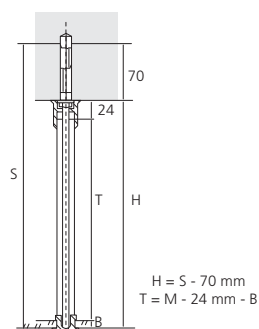

En tube Ø20 mm.
Longueur (mm) : 1000 recoupable.
Épaisseur de tablette (mm) : minimum 9.
Diamètre de perçage tablette (mm) : 14.

Charge (kg) : 50
Présentation

blanc
chromé
laitonné

ASS Référence
BAL9402BL
BAL9402CH
BAL9402LA

➤ Baldaquin

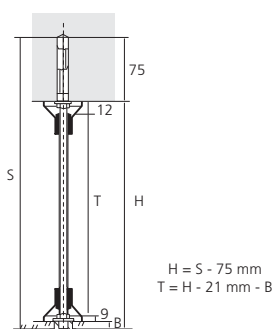

En tube Ø10 mm.
Longueur (mm) : 1000 recoupable.
Épaisseur de tablette (mm) : minimum 9.
Diamètre de perçage tablette (mm) : 14.

Charge (kg) : 50
Présentation

chromé

AST Référence
BAL9400CH

➤ Baldaquin câble

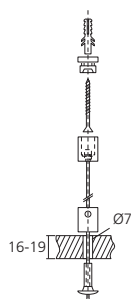

Livré avec attaches plafond et tablette.
Présentation : chromé et câble en inox.

Charge (kg) : 30
Longueur (mm)
1000

ASR Référence
BAL9440

➤ Baldaquin réglable

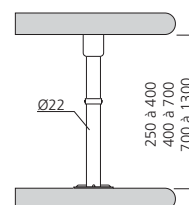

Livré à l'unité, complet avec 1 set de fixation.
Diamètre (mm) : 22.

Hauteur (mm) : 250 à 400
Présentation

chromé

ASU Référence
BAL2540CH

Hauteur (mm) : 400 à 700
Présentation

chromé

BAL4070CH

Hauteur (mm) : 700 à 1300
Présentation

chromé

BAL70130CH

➤ Baldaquin

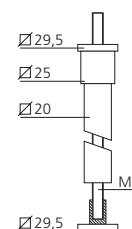

Tube carré 1000 mm recoupable.
Section (mm) : 20 x 20.
Matériau : laiton

Présentation
nickelé mat

T3E Référence
BAL2026NM

Consoles

➤ Console inclinée

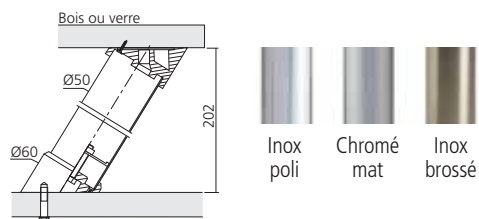

Possibilité de pose sur bois ou verre par collage UV.
Recoupable.
Matériau : acier

Présentation
inox brossé
inox poli
chromé mat

PBL Référence
CON820IN
CON820CH
CON820CHM

➤ Console droite

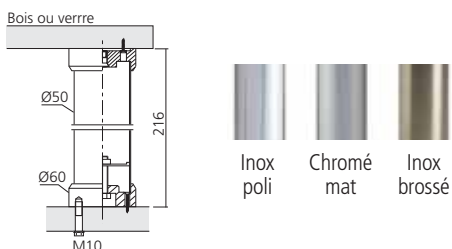

Possibilité de pose sur bois et verre par collage UV.
Recoupable.
Matériau : acier

Présentation
inox brossé
inox poli
chromé mat

PBZ Référence
CON821IN
CON821CH
CON821CHM

➤ Console de snack



Avec ou sans prise intégrée dans la console.
Hauteur (mm) : 230.
Matériau : aluminium

Présentation : inox
Modèle
sans prise
avec prise

TCE Référence
CON230IN
CON231IN



➤ Fixation pour collage



S'adapte sur console CON230IN et CON231IN pour les supports en verre. Collage UV.
Matériau : inox

Présentation
inox

TCT Référence
FIX230



➤ Console de snack

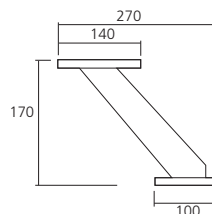

Surélève le plan de snack de 170 mm.
Fixation sur le plan de travail.
Matériau : aluminium

Présentation
anodisé argent

PB9 Référence
CON170AL



➤ Console de snack

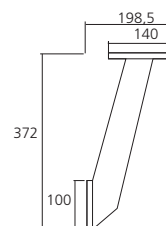

Fixation frontale sur le meuble.
Matériau : aluminium

Présentation
anodisé argent

PEG Référence
CON372AL



➤ Console de snack

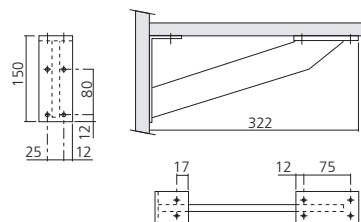

Fixation frontale sur le meuble.
Matériau : aluminium

Présentation
anodisé argent

TFJ Référence
CON322AL



➤ Console de snack

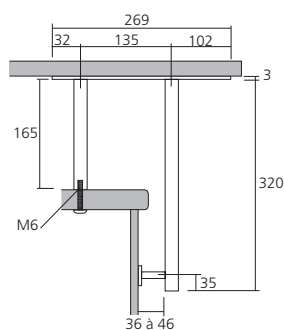

Surélève le plan snack de 170 mm.
Longueur des traverses Ø20 mm : 167 et 320.
Dimensions de la platine de fixation (mm) : 270 x 30.
Réglage de l'avancée du tube de devant (mm) : 36 à 46.
Matériau : acier

Présentation
chromé

PB5 Référence
CON9455CH



Barres de fonction

➤ Barre de fonctions



Se compose d'un mât de 3000 mm de Ø45 mm et de la fixation sol-plafond.
Comprenant :

- 1 tablette Ø450 mm en verre avec galerie.
- 1 support Ø300 mm, sa corbeille en fil et fond en verre.
- 1 corbeille triangulaire avec fond en verre.
- 1 table en hêtre verni de 980 x 800 mm épaisseur 38 mm.
- 1 kit de fixation et 2 pieds à roulette.

Présentation
chromé

AD7 Référence
SET79662

➤ Barre de fonctions sans table



Se compose d'un mât de 3000 mm de Ø45 mm et de la fixation sol-plafond.
Comprenant :

- 1 tablette Ø450 mm en verre avec galerie.
- 1 support Ø300 mm, corbeille en fil et fond en verre.
- 1 corbeille triangulaire avec fond en verre.
- 1 Kit de fixation et 2 pieds à roulette.

Présentation
chromé

AD6 Référence
SET79663

➤ Barre de fonctions



Se compose d'un mât de 3000 mm de Ø45 mm et de la fixation sol-plafond.
Comprenant :

- 1 tablette Ø300 mm en verre avec galerie.
- 1 corbeille ronde Ø450 mm en fil et fond en verre.
- 1 support Ø300 mm et sa corbeille en fil.
- 1 support et son étagère bois avec galerie.
- 1 support accessoires 3 branches.

Présentation
chromé

AD5 Référence
SET79666

➤ Barre de fonctions



Se compose d'un mât de 1800 mm Ø45 mm et de la fixation sol-plafond.
Comprenant :

- 1 support 3 branches.
- 1 tablette Ø300 mm en verre.
- 1 tablette Ø450 mm en verre.
- 1 corbeille Ø450 mm avec galerie.

Présentation
chromé

AD8 Référence
SET79267

➤ Lampe



En option pour les sets SET79662, SET79663, SET79666 et SET79267.
Ensemble de 3 spots 20 W, orientables, sur tige avec transformateur.

Présentation
chromé

AK2 Référence
LAM79565

Rideaux



Une gamme complète pour la réalisation sur-mesure de rideaux bois, aluminium ou plastique. Grâce à leur système de cassette prête-à-poser, le rideau Quick Box et le set rideau sont très simples à installer.



➤ Rideau Quick Box alu

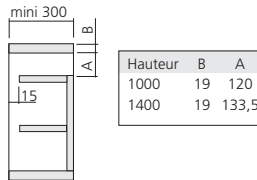
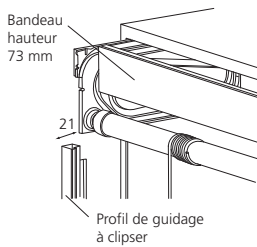

Prêt à poser, s'intègre directement dans le meuble.
Rideau aluminium anodisé, blanc et noir.
Autres dimensions et finitions inox sur commande.
Avec profils de guidage en aluminium pour éviter le pianotage des couleurs.

Set complet comprenant :
 - 1 garage Quick Box
 - 1 rideau aluminium anodisé argent, blanc brillant ou noir brillant
 - 1 mécanisme équilibreur
 - 2 profils de guidage en applique
 - 1 bandeau aluminium
 Matériau : aluminium



Pour éléments de (mm) : 600		Hauteur (mm)	
Présentation		1000	1400
aluminium	RID6010		RID6014
blanc brillant	RID6010BL		RID6014BL
noir brillant	RID6010NO		RID6014NO

Pour éléments de (mm) : 900		Hauteur (mm)	
Présentation		1000	1400
aluminium	RID9010		RID9014
blanc brillant	RID9010BL		RID9014BL
noir brillant	RID9010NO		RID9014NO



➤ Rideau Quick Box ABS

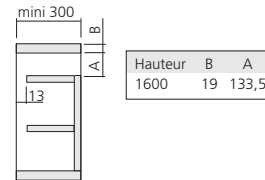
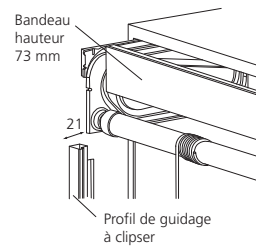

Set complet comprenant :
 - 1 garage «Quick Box»
 - 1 rideau ABS
 - 1 mécanisme équilibreur
 - 2 profils de guidage
 - 1 bandeau
 La dernière lame des 2 profils de guidage et le bandeau sont en aluminium.
 Hauteur (mm) : 1400.
 Matériau : ABS

Pour éléments de (mm) : 600

Présentation		WJK	Référence
aluminium			RID6114AL
inox			RID6114IN

Pour éléments de (mm) : 900

Présentation		Référence
aluminium		RID9114AL
inox		RID9114IN





➤ Rideau Quick box verre

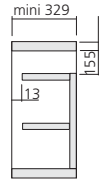
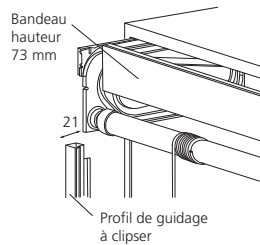

Set complet comprenant

- 1 garage «Quick box»
- 1 rideau verre satiné
- 1 mécanisme équilibreur
- 2 profils de guidage en applique
- 1 bandeau aluminium

Matériau : aluminium/verre

Pour élément de (mm) : 600

Hauteur (mm)

1000

1600

AVQ Référence
RID6210TR
RID6216TR

Pour élément de (mm) : 900

Hauteur (mm)

1000

1600

RID9210TR
RID9216TR

Pour élément de (mm) : 1200

Hauteur (mm)

1000

1600

RID12010TR
RID12016TR



Lamelle de 50 mm.
Présentation : verre
satiné



➤ Rideau bois

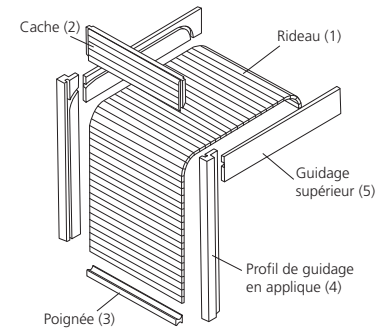

Rideau bois vertical sur tissu naturel.

Montage en applique.

Vendu en rouleau de 600 ou 900 mm de large et 1800 mm de long.

Matériau : bois

Dimensions (mm) : 600

Présentation

chêne brut

hêtre brut

PWM Référence
RID6018CHE
RID6018HET

Dimensions (mm) : 900

Présentation

chêne brut

hêtre brut

RID9018CHE
RID9018HET

➤ Profil de guidage

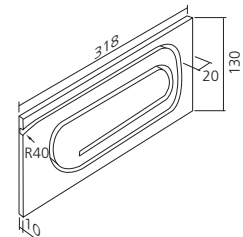
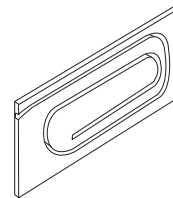

Pour une fixation en applique.

Vendu par paire.

Enroulement (mm) : 1200.

Matériau

médium

AGK Référence
PRO300

➤ Profil de guidage

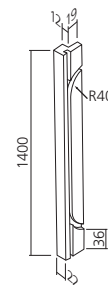

Pour une fixation en applique.

Vendu par paire.

Dimensions recoupable (mm) : 1400.

Présentation

hêtre

AGL Référence
PRO1400

Cache frontal recoupable

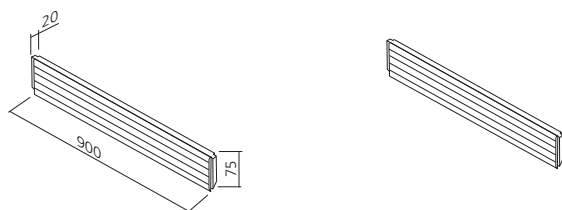

Dimensions (mm) : 900 x 75 x 20.
Matériau : bois

Présentation
chêne brut
hêtre brut

AR4 Référence
CAC838CHE
CAC838HET

Poignée profil recoupable

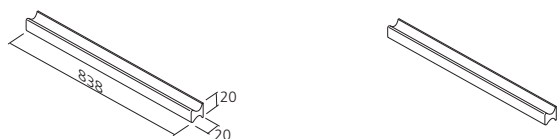

Pour rideau en 838 mm, recoupable.
Matériau : bois

Présentation
chêne brut
hêtre brut

AID Référence
POI838CHE
POI838HET

Profil de guidage

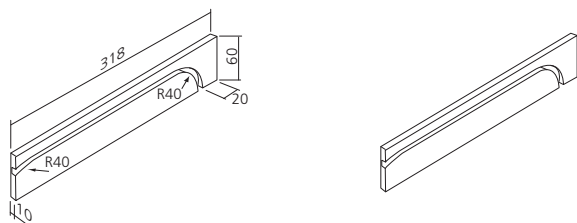

Pour une fixation en applique.
Vendu par paire.

Présentation
hêtre

AGH Référence
PRO60



Equilibreur de rideau

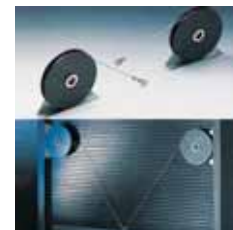
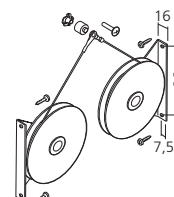

Fixation au dos de l'armoire.
Pour rideau de largeur minimum 216 mm et maximum 1000 mm.
Pour une hauteur maximum recommandée de 1800 mm.
Livré par paire.

Référence
équilibrer

PHH Référence
FER152



Accessoires salle de bain

Une sélection complète d'accessoires pratiques pour une salle de bain fonctionnelle et un rangement parfaitement optimisé :

- Paniers à linge basculants, coulissants ou sur roulettes
- Poubelles, porte-serviettes de différentes dimensions
- Set complet de salle de bains

Paniers à linge

➤ Panier à linge basculant

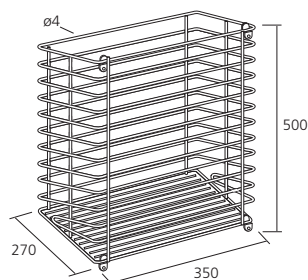

Panier à linge 4 côtés en fil pour élément de 400 mm. Livré avec fixation et coulisseau.

Présentation chromé

PHV Référence PAN400CH

➤ Panier à linge en fil

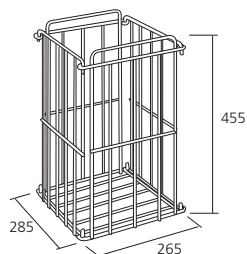

4 côtés démontables en fil plastifié. Emballage individuel à plat.

Présentation blanc

AKH Référence PAN1623

➤ Ensemble coulissant fil

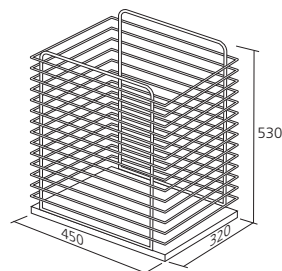

Panier à linge en fil $\varnothing 6$ mm, monté sur cadre coulissant sortie simple. Largeur (mm) : 320. Hauteur (mm) : 530. Profondeur (mm) : 450.

Présentation chromé

AM9 Référence ENS320CH

➤ Ensemble coulissant tissu avec amortisseur intégré

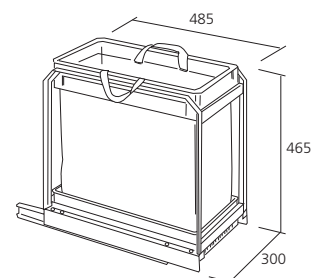

Panier à linge pour éléments de 350 mm. Sortie totale avec amortisseur intégré. Fixation de façade réglable. Matériau : aluminium

Sortie simple

AM2 Référence ENS830

➤ Panier à linge sur roulettes

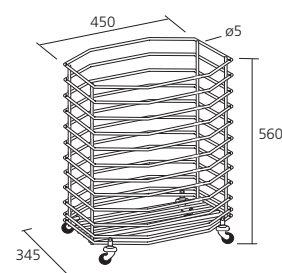

Panier à linge en fil monté sur roulettes.

Présentation chromé

PKM Référence PAN8509

Poubelles

➤ Poubelle pivotante

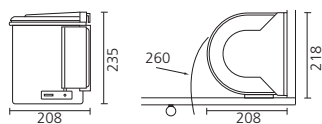

Fixation sur le côté droit ou gauche du meuble.
Ouverture du couvercle automatique.
Matériau : plastique

Contenance (litres) : 5
Présentation
blanc

AGU Référence
POU891

➤ Poubelle basculante

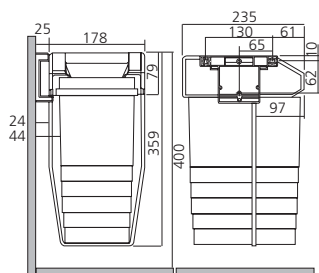

Possibilité de fixer la poubelle sur le côté droit ou gauche ainsi que sur le mur.
Les anses du seau permettent de maintenir un sac de propreté.
Matériau : plastique

Contenance (litres) : 8
Présentation
blanc

AHA Référence
POU5149

➤ Poubelle salle de bain 16 litres

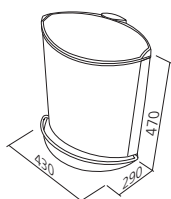

Ouverture à pédale.
Fermeture du couvercle amortie.
Seau intérieur amovible en plastique avec poignée.
Dimensions (mm) : 430 x 290 x 470.
Matériau : inox

Présentation : inox
Contenance (litres)
16

WCT Référence
POU6360IN

Porte-serviettes

➤ Porte-serviettes

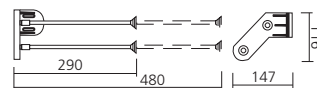

Télescopique sortie 3/4.
2 branches obliques.
Se positionne à l'intérieur ou à l'extérieur.

Présentation
blanc et nickelé

AHV Référence
POR502BL

➤ Porte-serviettes

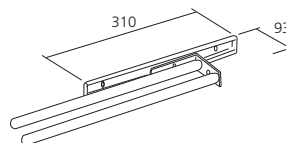

Télescopique sortie 3/4.
2 branches.
Matériau : aluminium

Présentation
laqué blanc
chromé

PTN Référence
POR262BL
POR262CH

➤ Porte-serviettes

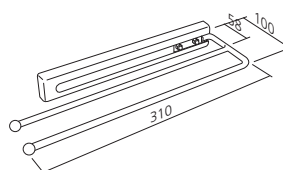

Monté sur coulisses à billes.
Sortie 3/4.
Longueur (mm) : 310.
Matériau : acier

Présentation : chromé
Nombre de bras
1
2

TCX Référence
POR311CH
POR312CH

➤ Porte-serviettes



Fixation murale.
1 bras télescopique.
Matériau : acier

Présentation
chromé

TCV Référence
POR300CH

Porte-accessoires



➔ Set tiroir salle de bain BANIO



ninka®

Pour contournement de siphon.
Set complet recoupable comprenant :
- 1 coté droit.
- 1 coté gauche.
- 1 partie centrale.
- 2 bandes de fixation accessoires.
Pour panneaux de 16 mm.
Dimension (mm) : 481 x 464 x 55.
Matériau : plastique

Présentation
blanc

A14 Référence
SET5011BL

➔ Casier pour tiroir BANIO



ninka®

A fixer sur les attaches des tiroirs BANIO.

Présentation : blanc transparent
Dimensions (mm)
84 x 84
168 x 84
251 x 84

A13 Référence
CAS5016BL
CAS5017BL
CAS5018BL

➔ Miroir de courtoisie

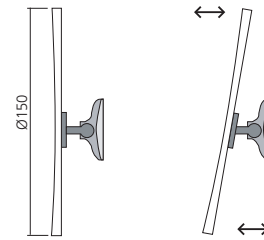

Miroir grossissant pour salle de bain.
Fixation par ventouse.

Diamètre (mm)
150

YAG Référence
MIR15

➔ Range-cosmétiques

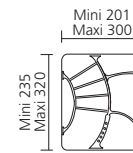

Intérieur de tiroir étudié pour le rangement des cosmétiques.
Livré avec séparations.
Matériau : plastique

Présentation : blanc
Pour éléments de (mm)
300

PEY Référence
COS300BL

➔ Distributeur

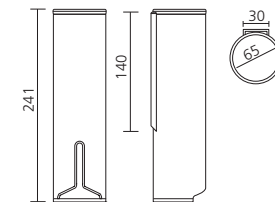

De disques coton démaquillants.
Livré avec double-face pour fixation.
Matériau : plastique

Présentation
blanc

AN4 Référence
DIS53BL

➔ Tiroir pivotant

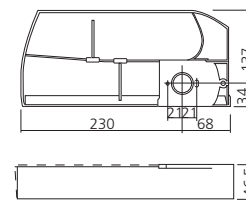

Se fixe sous tablette, idéal pour le rangement de petits accessoires.
Possibilité de mettre plusieurs tiroirs à la suite sous un bandeau.
Livré avec 2 séparations réglables.
Matériau : plastique

Présentation
blanc opaque

PW5 Référence
TIR5140

➔ Set de salle de bains



Set complet 1/2 rond, fixation murale.
Comprenant :
- 2 tablettes verre avec galerie.
- 1 porte-gobelet conique.
- 1 porte-ustensiles.
Profondeur (mm) : 160.
Largeur (mm) : 370.

Hauteur (mm) : 1100
Présentation
chromé

AD2 Référence
SET8020

➔ Set de salle de bains



Set complet 1/4 de rond, fixation murale, tube Ø20 mm.
Rayon (mm) : 160.
Comprenant :
3 étagères verre quart de rond.

Hauteur (mm) : 700
Présentation
chromé

AD4 Référence
SET7969

➔ Console de vasque

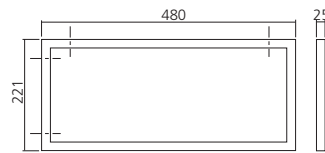

Livré avec fixation.
Dimensions (mm) : 480 x 221.
Section (mm) : 25 x 25.
Matériau : inox

Présentation
poli chromé
chromé mat

TUD Référence
CON2025CH
CON2025CHM



Retrouvez les luminaires spécifiques salle de bain
page 08/37.



Rangements

Une sélection de composants et accessoires pour la réalisation de rangements pour le dressing.

Le système de cadres télescopiques à monter sur coulisses TANDEM de Blum permet d'aménager toutes les largeurs de meubles entre 320mm et 880mm.

La gamme d'accessoires s'intègre parfaitement dans les cadres télescopiques et apporte un rendu qualitatif et design à vos rangements grâce à sa finition anodisée argent.

➔ Cadre télescopique



320/400 - 400/480
480/560 - 560/640
720/800 - 800/880

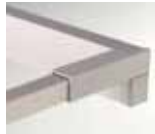
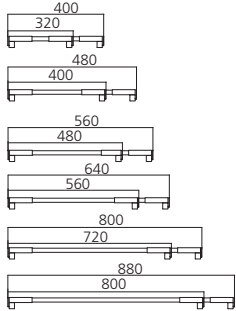
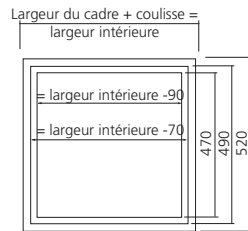
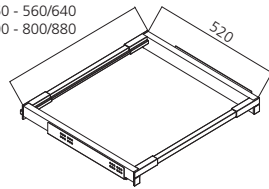

Livré sans coulisses.
Profondeur (mm) : 520.
Matériau : aluminium

➔ Cadre seul à utiliser avec les coulisses TANDEM COU550H500 et COU550H500B, page 03/43

Présentation : anodisé argent

Largeur (mm)

Largeur (mm)	Référence
320 à 400	CAD3044
400 à 480	CAD4559
480 à 560	CAD4860
560 à 640	CAD6074
720 à 800	CAD7589
800 à 880	CAD90104

ARZ Référence

➔ Cale d'épaisseur

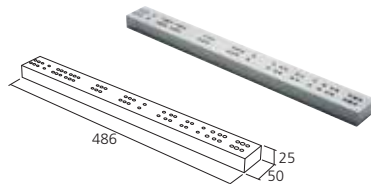

Épaisseur de 25 mm, avec perçage pour coulisses Blum TANDEM.
Matériau : plastique

Présentation

blanc

gris

G47 Référence

CAL358

CAL358GR



➔ Bac métal

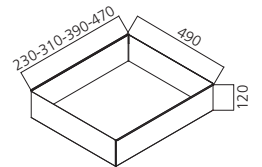
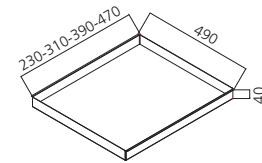

Pour cadre télescopique.
2 hauteurs disponibles.
Profondeur (mm) : 490.
Matériau : acier

Présentation : gris métal

Hauteur (mm) : 40

Largeur (mm)

470

AS1 Référence
BAC470GR

Hauteur (mm) : 120

Largeur (mm)

310

390

BAC1254GR

BAC1269GR

➔ Bac de compensation

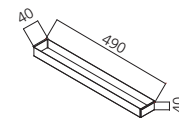

Pour cadre télescopique.
Complète les espaces libres à l'intérieur des cadres.
Profondeur (mm) : 490.

Matériau : acier

Présentation : gris métal

Largeur (mm)

40

AS2 Référence
BAC45GR

➔ Porte-pantalons

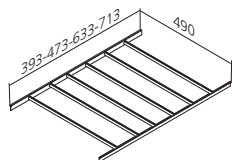

Pour cadre télescopique.
Livré sans cadre télescopique ni coulisses.
Profondeur (mm) : 490.
Matériau : aluminium

Présentation : anodisé argent
Largeur (Nb de branches) mm

AH3	Référence
393 (4)	POR480GR
473 (6)	POR354GR
633 (8)	POR369GR
713 (9)	POR384GR

➔ Porte-chaussures

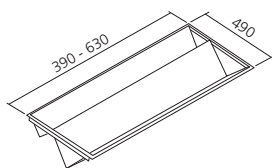

Pour cadre télescopique.
Profondeur (mm) : 490.
Matériau : acier

Présentation : gris métal
Largeur (mm)

AH1	Référence
390	POR454GR
630	POR484GR

➔ Panier tissu

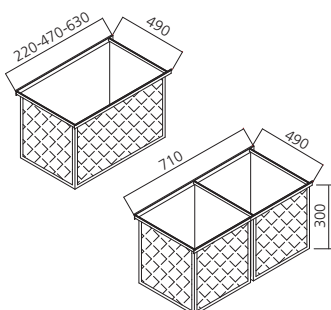

Pour cadre télescopique.
Profondeur (mm) : 490.
Matériau : tissu matelassé

Présentation : gris
Largeur (mm)

PKD	Référence
220	PAN739
470	PAN754
630	PAN769
710 (2 paniers)	PAN784



➔ Tiroir chemises

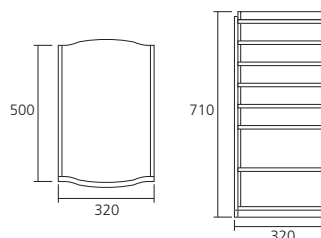

Ensemble de 7 tiroirs dont 5 pour chemises et 2 pour pull-overs.
Livré en kit.

Présentation
aluminium

ABI	Référence
TIR71	



Retrouvez les luminaires spécifiques dressing
page 08/39.

PLACARD DRESSING

Accessoires

Les accessoires de placard sont spécialement étudiés et conçus pour organiser et rationaliser les penderies et dressings. Porte-cravates, porte-pantalons, porte-chaussures ou consoles... permettent d'aménager intelligemment l'espace et de réserver une place spécifique à chaque type de vêtement.



➤ Porte-pantalons

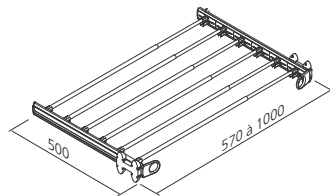

Modèle coulissant avec 6 barres porte-pantalons

Profondeur (mm) : 500
Réglable en largeur (mm) : 570 à 1000
Présentation
gris

YAC Référence
POR1657GR

➤ Porte-cravates

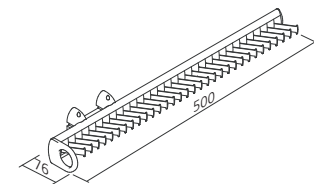

Modèle coulissant pour 32 cravates.
Il est possible de raccourcir le porte-cravates en le coupant.

Présentation
aluminium et plastique noir
aluminium et plastique gris

AH5 Référence
POR1618
POR1618GR



ÉQUIPEMENTS

➤ Porte-pantalons

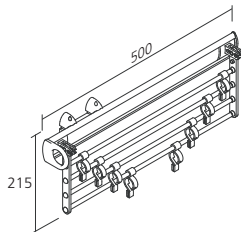

Modèle coulissant 4 niveaux pivotants.
S'utilise à la verticale ou à l'horizontale.
Se pose latéralement ou sous une tablette.

Présentation
aluminium et plastique noir
aluminium et plastique gris

AH4 Référence
POR1665
POR1665GR

➤ Adaptateur double

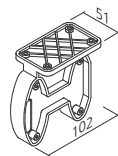

Permet la fixation sous tablette des porte-cravates et portes-pantalons POR1618, POR1615, POR1665 et POR1525.

Présentation
noir
translucide

PBP Référence
ADA1635
ADA1635TR

➤ Porte-cravates

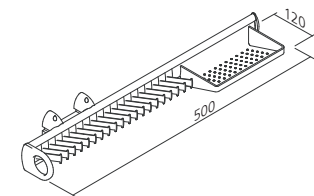

Modèle coulissant pour 20 cravates avec le bac vide-poches.
Il est possible de raccourcir le porte-cravates en le coupant.

Présentation
aluminium et plastique noir
aluminium et plastique gris

AH6 Référence
POR1615
POR1615GR

➤ Porte-ceintures

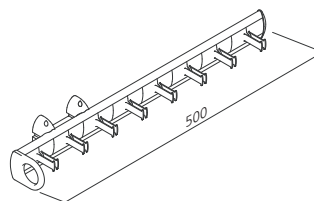

Modèle coulissant pour 8 ceintures.
Se pose latéralement.

Présentation
gris

YYA Référence
POR1525GR

➤ Porte-cravates

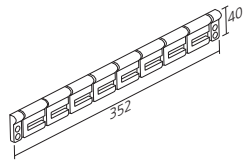

A crochets rabattables.
Peut également servir de porte-ceintures.
Matériau : plastique

Présentation
marron

AHW Référence
POR435MF

➤ Porte-chaussures

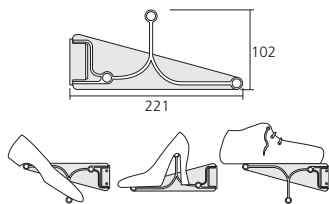

A tringle télescopique. 3 positions possibles.

Réglable en largeur (mm) : 560 à 1000

Présentation
noir
gris

AH8 Référence
POR111
POR111GR

➤ Miroir coulissant

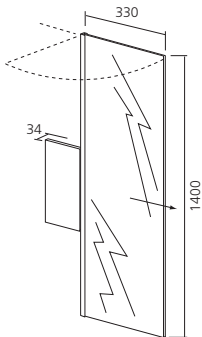

Miroir pivotant monté sur coulisses, permet le rangement sur le côté des armoires.
Épaisseur (mm) : 34.

Dimensions (mm)
330 x 1400

PH4 Référence
MIR214

➤ Porte-pantalons coulissant

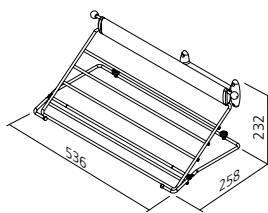

Sortie simple sur coulisses à billes.
Pour fixation latérale, réversible à droite ou à gauche.
Matériau : acier

Présentation
gris

AHT Référence
POR555GR



➤ Porte-cravates et ceintures coulissant

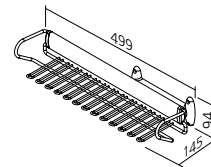

Sortie simple sur coulisses à billes.
Réversible, pré-installé à droite.
Matériau : acier

Présentation
gris

AHU Référence
POR515GR



➤ Cintre extractible pivotant

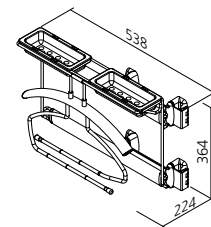

Fourni avec bac, entretoises, charnières et supports.
Pour la fixation sur le côté.
Réversible, pré-installé à droite.
Matériau : acier

Présentation
gris

AQA Référence
CIN560GR



➤ Ensemble coulissant 3 paniers

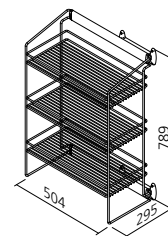

Sortie simple sur coulisses à billes.
Réversible, pré-installé à droite.
Matériau : acier

Présentation
gris

AM8 Référence
ENS5203GR



➤ Ensemble coulissant pour chaussures



Sortie simple sur coulisses à billes.
Réversible, pré-installé à droite.
Matériau : acier

Présentation
gris

AM7 Référence
ENS5204GR



➤ Penderie coulissante



Sortie simple sur coulisses à billes.
Dimensions (mm) : 500 x 85 x 175.
Matériau : acier

Présentation
gris

AJS Référence
PEN515GR



➤ Penderie coulissante 360



Sortie simple sur coulisses à billes.
Dimensions (mm) : 319 x 84 x 175.
Matériau : acier

Présentation
gris

AJR Référence
PEN615GR

➤ Ensemble coulissant 3 paniers 360



Sortie simple sur coulisses à billes.
Réversible, pré-installé à droite.
Matériau : acier

Présentation
gris

AM5 Référence
ENS6203GR

➤ Ensemble coulissant pour chaussures 360

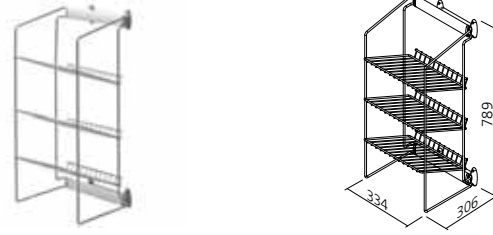

Sortie simple sur coulisses à billes.
Réversible, pré-installé à droite.
Matériau : acier

Présentation
gris

AM4 Référence
ENS6204GR

➤ Panier en fil coulissant

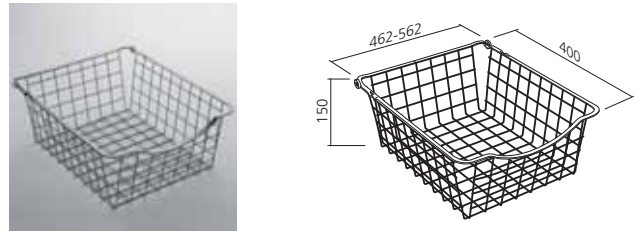

Panier en fil hauteur 150 mm à utiliser avec coulisses COU2400GR ou COU3400GR.

Présentation : gris
Pour éléments de (mm)
500
600

AKG Référence
PAN3500GR
PAN3600GR

➤ Coulisses sous tablette



A galets.
Montage sous tablette.
Sortie simple.
Livrées par paire.

Présentation : gris
Longueur (mm)
400

PWH Référence
COU2400GR

➤ Coulisses



A galets.
Montage sur corps de meuble.
Sortie simple.
Livrées par paire.

Présentation : gris
Longueur (mm)
400

APG Référence
COU3400GR

PLACARD DRESSING

Penderies

Les systèmes de penderies que nous proposons allient qualité, solidité, esthétique et sont spécialement étudiés pour l'habitat ou pour l'agencement de magasins. La souplesse et la flexibilité de ces solutions permettent l'organisation et l'optimisation du rangement dans des espaces d'une largeur de 440 mm à 1200 mm.



➤ Penderie double

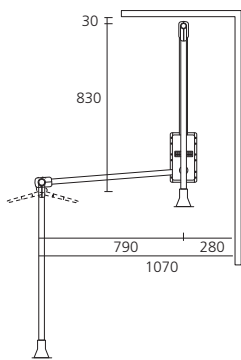

Avec poignée de tirage.
Fixation latérale, à perçage 32 mm.
Charge (kg) : 10.

Présentation : gris	AJT	Référence
Réglable en largeur (mm)		
440 à 610		PEN4560GR
630 à 1020		PEN6083GR
770 à 1200		PEN83115GR

Présentation : nickelé et noir		
Réglable en largeur (mm)		
440 à 610		PEN4560
630 à 1020		PEN6083
770 à 1200		PEN83115



➤ Penderie double professionnelle

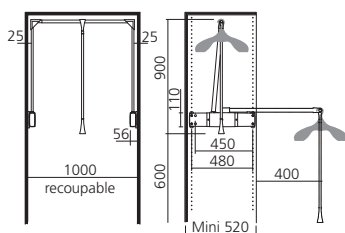

Modèle professionnel pour usage intensif.
Livrée avec tube de 1000 mm, recoupable.
Conseil de charge : 5 à 18 kg.
Charge (kg) : 18.

Présentation	AJP	Référence
gris alu		PEN80125



➤ Penderie

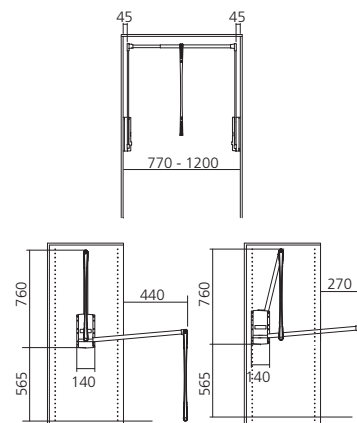

Penderie avec poignée de tirage.
Réglable en largeur de 770 à 1200 mm.
Fixation latérale à perçage 32 mm.
Livrée avec vis de fixation.

Présentation	T9X	Référence
gris		PEN3000GR
noir		PEN3000NO



➤ Penderie double murale

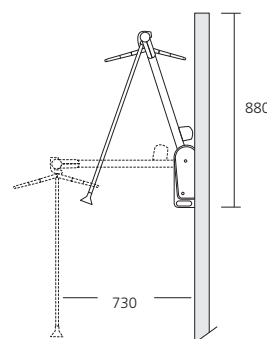

Fixation murale avec poignée de tirage.

Charge (kg) : 10
Réglable en largeur (mm) : 620 à 830
Présentation
nickelé et noir
gris

	AJQ	Référence
		PEN6283
		PEN6283GR

➤ Penderie double électrique 230V

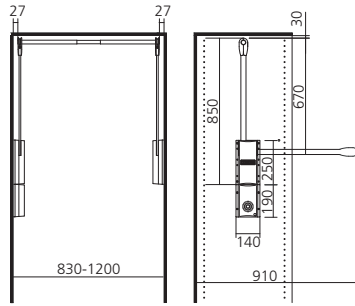

Equipée d'un moteur électrique, livrée avec une télécommande actionnant la montée et la descente de l'ensemble.
Fixation latérale à perçage 32 mm.
Présentation : gris clair

Charge (kg) : 10
Réglable en largeur (mm)
830 à 1200

AJN Référence
PEN83115EL



CONSEIL D'EXPERT
Possibilité de coupler plusieurs penderies sur une seule télécommande
Système muni d'une sonnerie de sécurité

➤ Portemanteau mural Unu

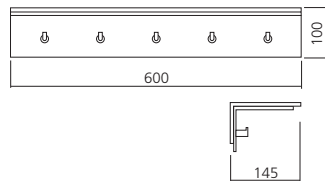

Avec 5 crochets Ø25 mm.
Longueur (mm) : 600.
Hauteur (mm) : 100.
Profondeur (mm) : 145.
Matériau : acier/mdf

Présentation
blanc
noir

T36 Référence
POR3002BL
POR3002NO



➤ Portemanteau mural Unu

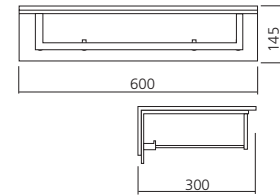

Avec 4 crochets + tube.
Longueur (mm) : 600.
Hauteur (mm) : 1145.
Profondeur (mm) : 300.
Matériau : acier/mdf

Présentation
blanc
noir

T38 Référence
POR3003BL
POR3003NO



➤ Portemanteau mural

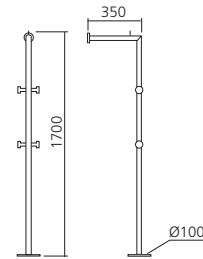

Hauteur (mm) : 1700.
Profondeur (mm) : 350.
Matériau : inox

Présentation
inox brossé
blanc
noir

Y9T Référence
POR1177IN
PAT1177BL
PAT1177NO

➤ Portemanteau Nova

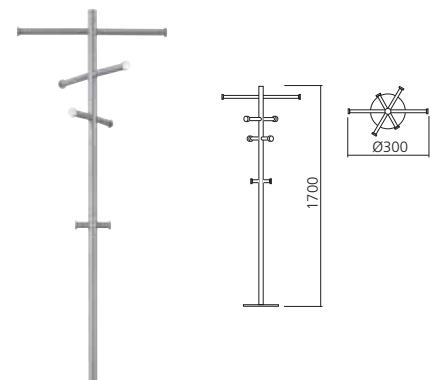

Hauteur (mm) : 1700.
Largeur maxi (mm) : 300.
Matériau : inox

Présentation
inox poli miroir

Y9P Référence
POR1176INP

➤ Portemanteau Wishbone

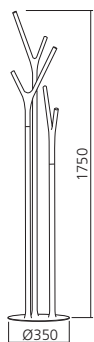

Hauteur (mm) : 1750.
Matériau : acier/inox

Présentation

blanc
inox
noir
rouge
vert

T31 Référence
POR1001BL
POR1001IN
POR1001NO
POR1001RO
POR1001VE



➤ Porte-journaux mural

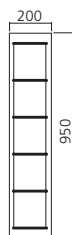

Hauteur (mm) : 950.
Largeur (mm) : 200.
Matériau : inox et tissu élastique

Présentation
inox/noir

T35 Référence
POR3008IN

➤ Tube ovale

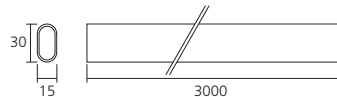

Section (mm) : 30 x 15.
Épaisseur (mm) : 0,7.
Matériau : acier

Longueur (mm) : 3000
Présentation
chromé
laitonné

AAW Référence
TUB2704
TUB2704LT

➤ Support tube d'extrémité

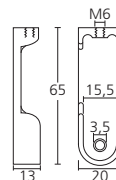

Pour tube ovale de 30 ou 22 x 15 mm.
Fixation latérale et verrouillage du tube possible par vis M6.
Dimensions (mm) : 65 x 20.
Matériau : zamack

Présentation
chromé
laitonné

AC9 Référence
SUP2808
SUP2808LT

➤ Support tube d'extrémité

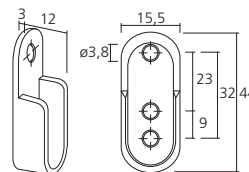

Pour tube ovale de 30 ou 22 x 15 mm.
Fixation latérale par vis.
Matériau : zamack

Présentation
nickelé

ACJ Référence
SUP990020

➤ Tube ovale

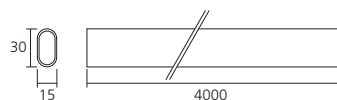

Tube ovale de section 30 x 15 mm en aluminium.
Matériau : aluminium

Présentation : anodisé argent
Longueur (mm)
4000

AAV Référence
TUB3015AL

➤ Support tube

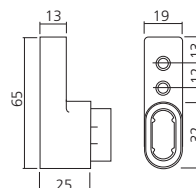

Livré par paire avec visserie.
Matériau : zamack

Présentation
chromé mat

AC8 Référence
SUP3015AL

➤ Tube rond Ø25 mm

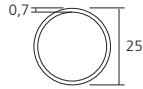

Épaisseur (mm) : 0,7.
Matériau : acier

Longueur (mm) : 3000
Présentation
chromé
laitonné

AAY Référence
TUB1125CH
TUB1125LT

➤ Support tube d'extrémité

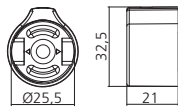

Pour tube Ø25 mm.
Verrouillage par baïonnette quart de tour avec vis de blocage du tube.
Matériau : zamack

Présentation
chromé

WTP Référence
SUP25CH

➤ Support d'extrémité

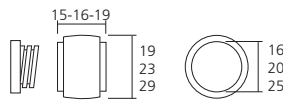

Pour tube rond.
En 2 parties.
Matériau : laiton

Diamètre (mm) : 16
Présentation
chromé
laiton poli

ADM Référence
SUP122825CH
SUP122825LA

➤ Tube rond Ø25 mm

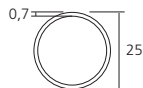

Épaisseur (mm) : 0,7.
Matériau : inox

Longueur (mm) : 3000
Présentation
inox
inox poli

T19 Référence
TUB1125IN
TUB1125INP

➤ Support de tube d'extrémité

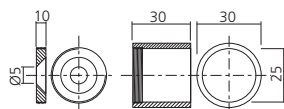

Pour tube rond Ø25 mm.
En 2 parties à fixation invisible.
Matériau : zamack

Présentation
chromé
finition inox

PGV Référence
SUP2525CH
SUP2525IN

➤ Tube réglable

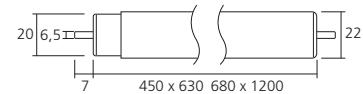

Extensible Ø22/20 mm.
S'adapte à toutes les largeurs d'armoires.
Autoblocage dans la position désirée.

Présentation : chromé
Réglable de (mm)
450 à 630
680 à 1200

AAT Référence
TUB3862CH
TUB68120CH

➤ Tige portemanteaux rétractable

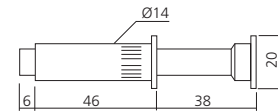
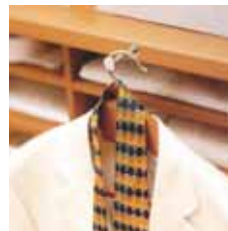

A encastrer dans une tablette de dressing, pour accrocher vos cintres.
Matériau : acier

Présentation
nickelé

PML Référence
TIG193

➤ Tige portemanteaux pivotante

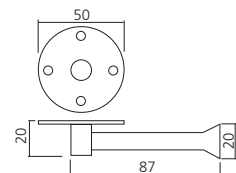

Idéale dans les dressing à portes coulissantes, pour accrocher vos cintres.
Matériau : acier

Présentation
nickelé

PMG Référence
TIG293

➤ Cintre antivol

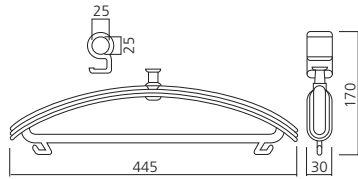

Pour tube rond Ø25 mm.
Matériau : plastique

Présentation
opaque

YAX Référence
CIN357GR

➤ Cintre antivol

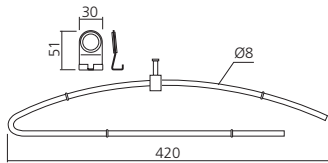

Pour tube Ø20 mm maxi.
Matériau : inox

Présentation
inox

TZF Référence
CIN23410IN



➤ Cintre inox



Dimensions (mm) : 455 x Ø12.
Matériau : inox

Présentation
inox

AQC Référence
CIN12

➤ Cintre inox

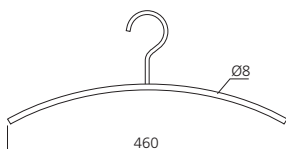

Dimensions (mm) : 460 x Ø8.
Matériau : inox

Présentation
inox brossé

T4A Référence
CIN8

➤ Cintre inox

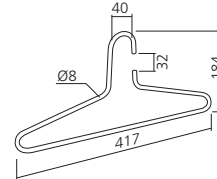

Cintre Ø8 mm inox.
Matériau : inox

Présentation
inox satiné

AQB Référence
CIN1543

➤ Cintre

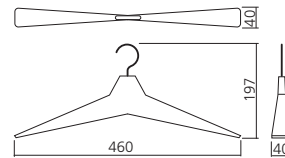

Dimensions (mm) : 460.
Matériau : inox/caoutchouc

Présentation
noir

TZR Référence
CIN3013

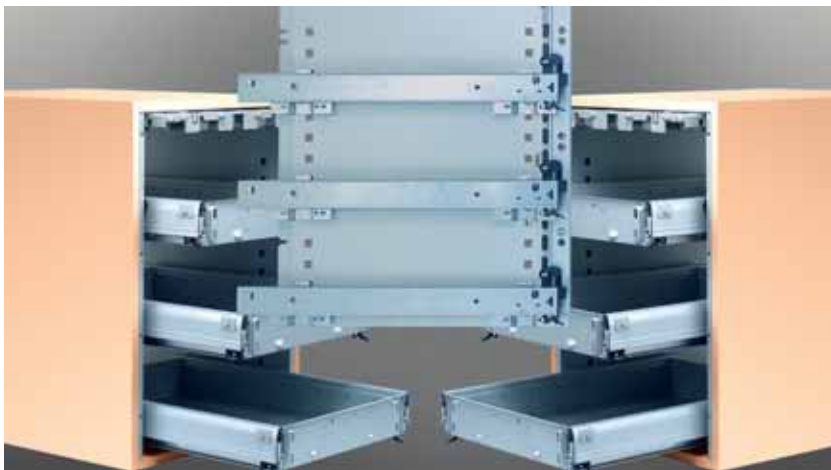

Tiroirs speed office

Les systèmes clés en mains Speed Office sont la solution idéale pour la réalisation des tiroirs de bureaux. Ils se présentent en kits à monter et s'intègrent très facilement dans les caissons : les coulisses à rentrée automatique se fixent simplement sur des joues de montage à visser dans le caisson.



Système antibasculement intégré



Caisson nu

Caisson avec kit

Largeur intérieure : 416 mm.
Hauteur intérieure : 544 ou 704 mm.
Profondeur intérieure : 535 ou 735 mm.

Principe de montage des kits

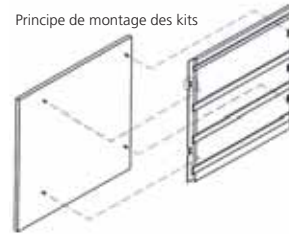

Fixation des kits

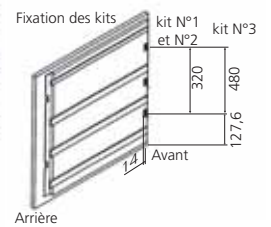

Arrière

➤ Kit de montage Speed Office N°1, pour 3 tiroirs + 1 tirette

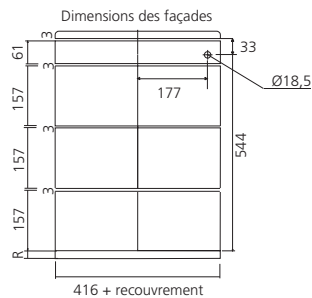

Comprenant :
- 2 joues de montage
- 3 paires de coulisses à rentrée automatique (sortie simple ou totale)
- 1 système antibasculement comprenant 1 tringle avec gâches et serrure sans barillet.

➔ A utiliser avec les barillets VCS18, page 04/3.

Présentation : gris métal
Coulisse : simple
Longueur (mm)
530

PHN Référence
KIT1530

➤ Kit de montage Speed Office N°2, pour 2 tiroirs + 1 tirette

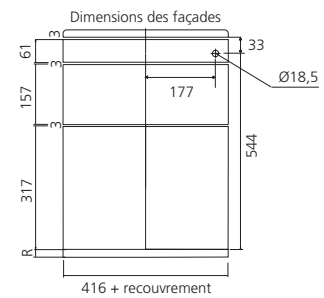
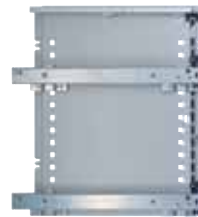

Comprenant :
- 2 joues de montage
- 2 paires de coulisses sortie totale à rentrée automatique.
- 1 système antibasculement comprenant 1 tringle avec gâches et 1 serrure sans barillet.

➔ A utiliser avec les barillets VCS18, page 04/3.

Présentation : gris métal
Longueur (mm)
530

PHC Référence
KIT2530

➤ Set Speed Office 3 tiroirs et 1 tirette



Composé de 3 tiroirs en métal et 1 tirette plumier.

Présentation : gris métal
Longueur (mm)
530

AEH Référence
SET1530

➤ Set Speed Office 2 tiroirs + 1 cadre + 1 tirette

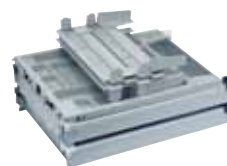

Composé de 2 tiroirs métal, 1 cadre dossiers suspendus et 1 tirette plumier.

Présentation : gris métal
Longueur (mm)
530

AEF Référence
SET2530

➤ Kit de montage Speed Office N°3, pour 3 tiroirs + 1 tirette

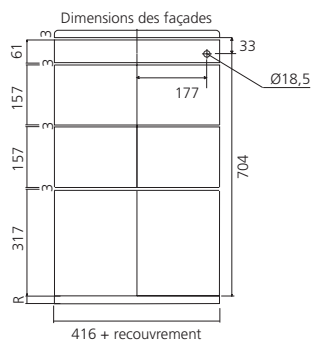

Comprenant :

- 2 joues de montage.
- 3 paires de coulisses sortie totale à rentrée automatique.
- 1 système antibasculement comprenant 1 tringle avec gâches et 1 serrure sans barillet.

➔ A utiliser avec les barillets VCS18, page 04/3.

Présentation : gris métal

Longueur (mm)

530

ALE Référence
KIT3530



Retrouvez nos gammes de roulettes à partir de la page 05/46.

➤ Set Speed Office 3 tiroirs + 1 cadre + 1 tirette

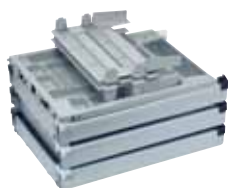

Composé de 3 tiroirs métal, 1 cadre dossiers suspendus et 1 tirette plumier.

Présentation : gris métal

Longueur (mm)

530

AEE Référence
SET3530

➤ Plumier

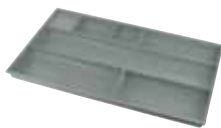
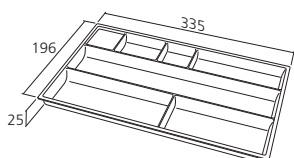

Côtes d'encastrement (mm) : 328 x 188.

Présentation

gris clair

AIJ Référence
PLU698GR

➤ Casier incliné

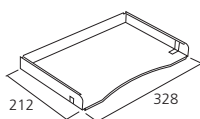

Pour tiroir 530 mm (5 casiers).

Hauteur d'un casier (mm) : 38.

Livré à l'unité.

Présentation

gris clair

ARR Référence
CAS966GR

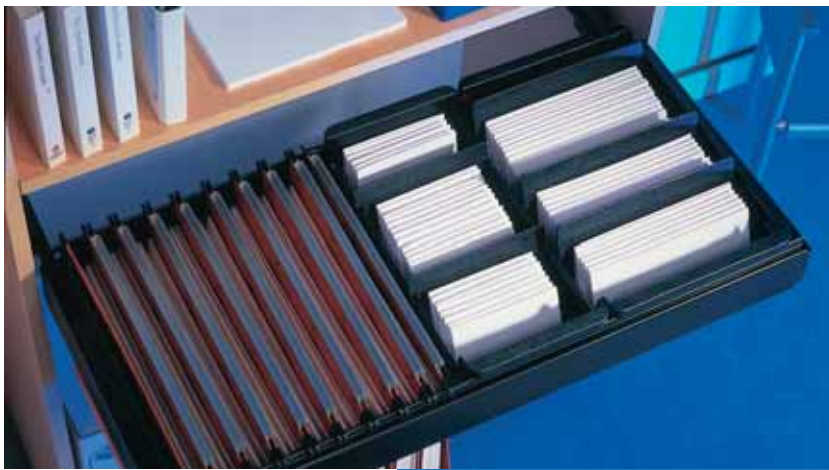

Dossiers suspendus

Une gamme de composants pour la réalisation d'aménagements spécifiques pour le rangement de dossiers suspendus.

2 solutions au choix sont proposées : système de cadres ou système de profils.



Cadres dossiers suspendus

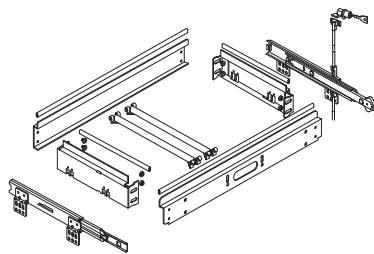

➤ Cadre pour caisson de bureau

Format : 1 x A4.
comprenant :
1 face avant, 1 face arrière,
2 faces latérales, 1 clé de montage.
Largeur réglable de 378 à 394 mm.

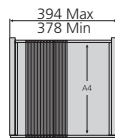

Présentation
noir

ARY Référence
CAD430S

➤ Cadre pour armoire de 800 mm

Format : 2 x A4.
comprenant :
1 face avant, 1 face arrière,
2 faces latérales, 2 séparateurs,
1 clé de montage.
Largeur réglable de 754 à 770 mm.

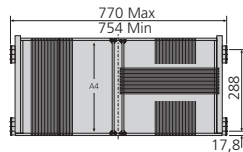

Présentation
noir

ARW Référence
CAD800S

➤ Cadre pour armoire de 1000 mm

Format : 2 x A4.
comprenant :
1 face avant, 1 face arrière,
2 faces latérales, 2 séparateurs,
1 clé de montage.
Largeur réglable de 954 à 970 mm.

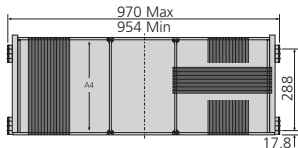

Présentation
noir

AR2 Référence
CAD1000S

➤ Cadre pour armoire de 1200 mm

Format : 3 x A4.
comprenant :
1 face avant, 1 face arrière,
2 faces latérales, 4 séparateurs,
1 clé de montage.
Largeur réglable de 1154 à 1170 mm.

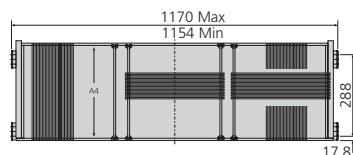

Présentation
noir

AR1 Référence
CAD1200S

➤ Coulisse pour cadres



COU5518

6,5 max
2,2 min

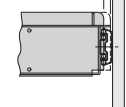

COU5519

16,5 max
12,2 min

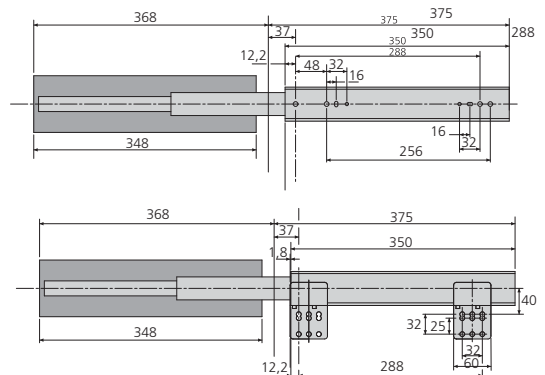
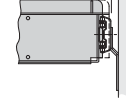

Pour cadre CAD430S, CAD800S, CAD1000S, CAD1200S.

Charge (kg) : 50
Présentation : noir
Pour cadres

PB3 Référence
CAD430S
CAD800S, CAD1000S et CAD1200S
COU5518
COU5519

➤ Coulisse pour cadre avec système Interloc

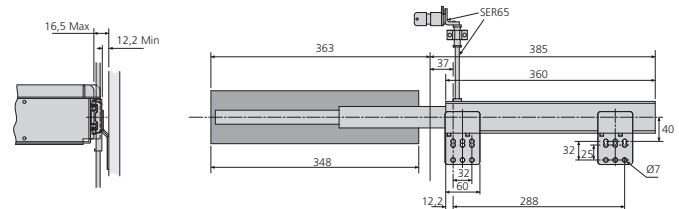

Glissières avec système anti-basculement.
Compatible avec tous les cadres Accuride.

Livrée avec 1 tige recoupable Ø6 mm longueur 275,5 mm, permettant un espace utile de 320 mm entre chaque cadre.
Matériau : acier

Charge (kg) : 50
Présentation
noir

APD Référence
COU5547

➤ Serrure Interloc

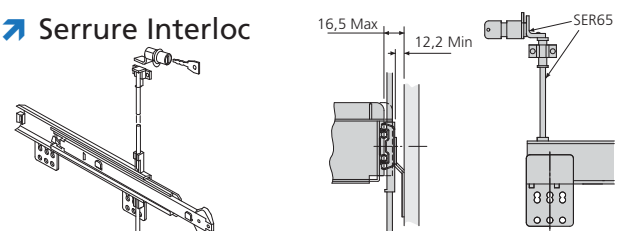

S'adapte sur la coulisse COU5547. Livrée avec 2 clés.
Matériau : acier

Présentation
noir

AES Référence
SER65

Profils dossiers suspendus

➤ Métafile

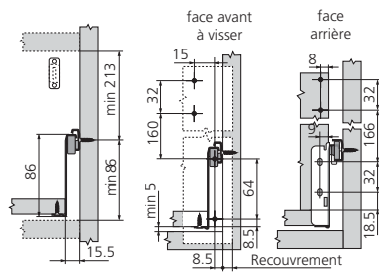

blum

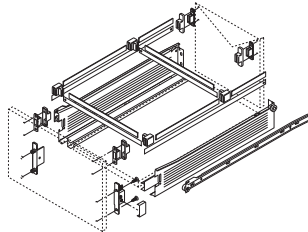

Equipements pour dossiers suspendus comprenant :
4 attaches barres, 4 caches de blocage, 4 attaches pour barres transversales, 4 barres longueur 550 mm (à recouper), 4 profils de guidage, 1 instruction de montage.

Présentation
blanc crème

PHZ Référence
MET5500BC

➤ Profil pour dossiers suspendus

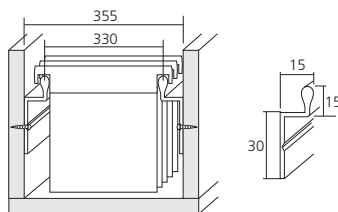

Fixation à l'intérieur du tiroir.
Épaisseur (mm) : 1,5.
Matériau : aluminium

Longueur (mm) : 4000
Présentation
anodisé argent

PWA Référence
PRO1323

➤ Profil pour dossiers suspendus

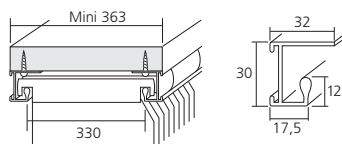

Fixation sous tablette avec rainure porte-étiquettes.
Épaisseur (mm) : 1,5.
Matériau : aluminium

Longueur (mm) : 4000
Présentation
anodisé argent
brut

PWD Référence
PRO1322
PRO1322B

➤ Profil pour dossiers suspendus

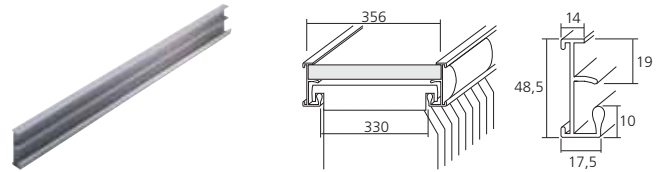

Pour tablette de 19 mm.
Fixation sur le chant de la tablette, avec rainure porte-étiquettes.
Épaisseur (mm) : 1,5.
Matériau : aluminium

Longueur (mm) : 4000
Présentation
anodisé argent
brut

PWY Référence
PRO1321
PRO1321B

➤ Tablette métal pour dossiers suspendus

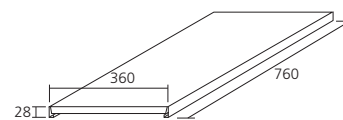

Possibilité d'autres dimensions sur commande jusqu'à 1160 mm de largeur, nous consulter.



Finition époxy.
Pour élément de 800 mm.
Dimensions (mm) : 760 X 360.
Possibilité d'autres dimensions sur commande (nous consulter).
Matériau : acier

Présentation
blanc (RAL9003)

ACF Référence
TAB800BL

BUREAU

Piètements

Une gamme complète de composants pour la réalisation de mobiliers à la fois simples et design pour le bureau :

- Pieds, piètements, traverses, fixations et assembleur pour tables. Ils s'adaptent aux différentes formes et tailles de plans de travail.
- Pieds pour tabouret télescopique



➤ Pied STAFF

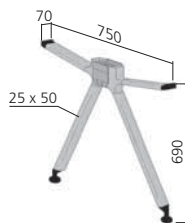

Section du tube (mm) : 25 x 50.
Matériau : acier

Présentation
gris

T4D Référence
PIE85GR

➤ Traverse STAFF

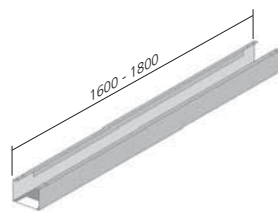

Section (mm) : 75 x 50.
Matériau : acier

Présentation : gris
Longueur (mm)
1600
1800

T4J Référence
TRA160
TRA180

➤ Traverse transversale STAFF

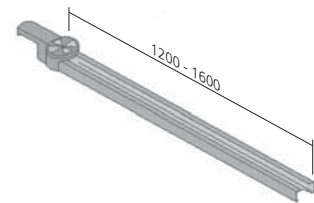

Section (mm) : 75 x 50.
Matériau : acier

Présentation : gris
Longueur (mm)
1200
1600

T4G Référence
TRA121
TRA161

➤ Pied STAFF

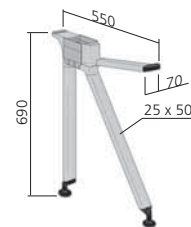

Pour retour étroit.
Matériau : acier

Présentation
gris

T4H Référence
PIE65GR

➤ Platine de renfort

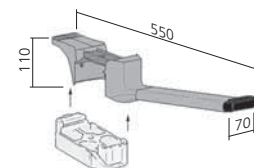

Pour traverse transversale STAFF.
Matériau : acier

Présentation
gris

T4M Référence
PLA85GR



➤ Pied BRIDGE 50 x 50

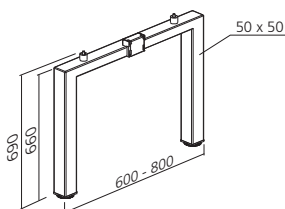

Section (mm) : 50 x 50.
Matériau : acier

Présentation : gris (RAL9006)

Largeur (mm)

800

600

T4P Référence
PIE80GR
PIE86GR

➤ Traverse télescopique BRIDGE

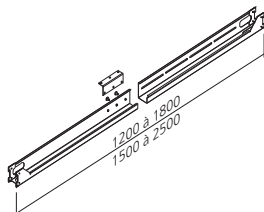

Pour pied BRIDGE PIE80GR et PIE60GR.

Section (mm) : 60 x 80.

Matériau : acier

Présentation : gris (RAL9006)

Réglable de (mm)

1200 à 1800

1500 à 2500

T4W Référence
TRA2080
TRA5050

➤ Fixation sur traverse transversale BRIDGE

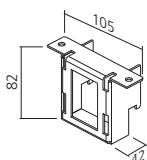

Pour traverse BRIDGE TRA2080 et TRA5050.

Matériau : acier

Présentation
gris (RAL9006)

T4E Référence
FIX70GR

➤ Platine de renfort BRIDGE

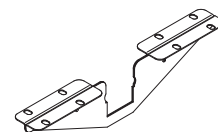
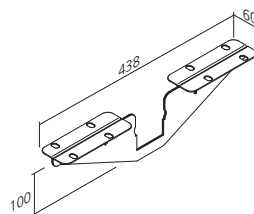

Pour traverse BRIDGE TRA2080 et TRA5050.

Matériau : acier

Présentation
gris (RAL9006)

T4B Référence
PLA80GR

➤ Assembleur de table

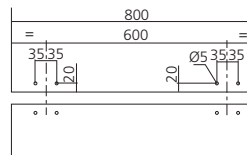
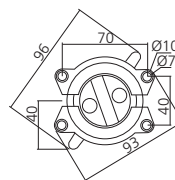

Livré à la pièce, pour réaliser la fonction d'assemblage, il faut commander 2 pièces.

Permet d'assembler conjointement plusieurs tables entre elles.

Matériau : zamack

Présentation
brut

TZK Référence
ASS60011



A commander par 2
pièces pour réaliser un
assemblage





➤ Piètement télescopique électrique

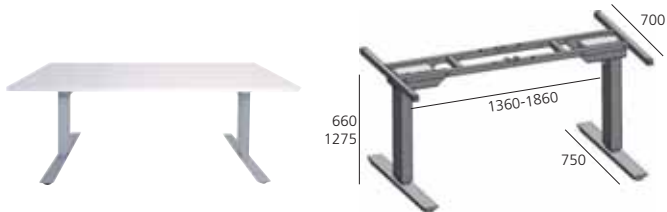

Ensemble complet composé de 2 pieds, 2 piétements, 1 traverse, 1 boîtier de contrôle avec commande.

Section du piètement (mm) : 80 x 60.
Réglage en largeur de 1360 à 1860 mm.
Réglable en hauteur de 625 à 1275 mm.

Matériau : acier

Présentation AVR Référence
blanc (RAL9001) **PIE9211BL**
gris (RAL9006) **PIE9211GR**

➤ Piètement télescopique électrique

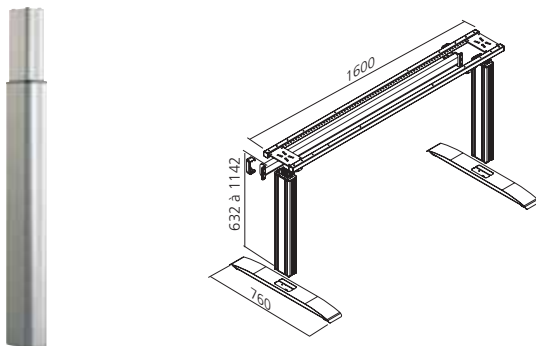

Pour table de 1600 mm.
Ensemble composé de 2 pieds aluminium télescopiques, 2 piétements «Élégance», 1 traverse, 1 boîtier de contrôle + câble et 1 interrupteur.
Matériau : aluminium

Présentation T3X Référence
anodisé argent **KIT9903AR**



➤ Piètement télescopique mécanique

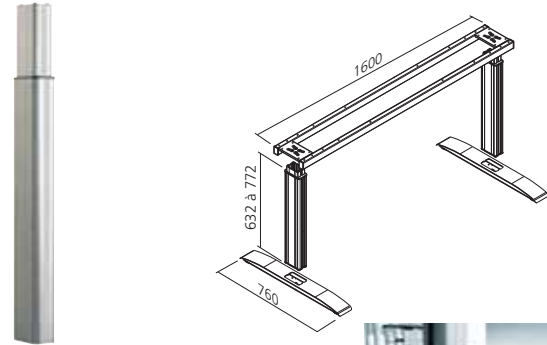

Pour table de 1600 mm.
Système mécanique à crans.
Ensemble composé de 2 pieds aluminium télescopiques, 2 piétements «Élégance» et 1 traverse.
Matériau : aluminium

Présentation T3U Référence
anodisé argent **KIT9902AR**



➤ Piètement pour table

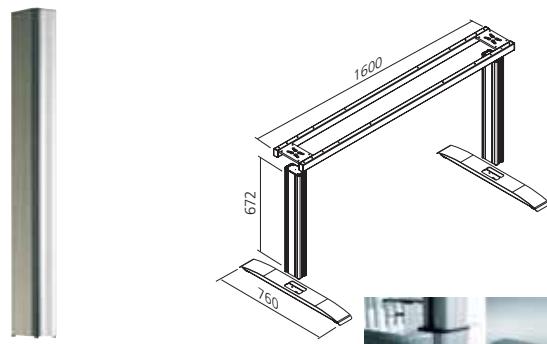

Pour table de 1600 mm.
Ensemble composé de 2 pieds aluminium hauteur 672 mm, 2 piétements «Élégance» et 1 traverse.
Matériau : aluminium

Présentation T3C Référence
anodisé argent **KIT4902AR**

➤ Piètement télescopique mécanique nomade

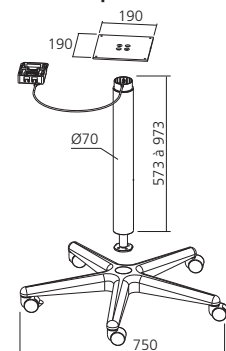

Système mécanique à piston.
Ensemble composé de 1 pied télescopique, 1 piètement sur roulettes et 1 platine de fixation du plateau.
Diamètre du pied (mm) : 70.
Matériau : aluminium

Présentation T5A Référence
gris (RAL9006) **PIE1902GR**





Accessoires

Une large sélection de supports spécifiquement conçus pour le passage et le raccordement de câbles de matériels informatiques : passe-câbles, bloc prise, support-câbles...

Pour la réalisation de postes de travail à la fois ergonomiques et esthétiques.



➤ Passe-câbles métal Ø80 mm

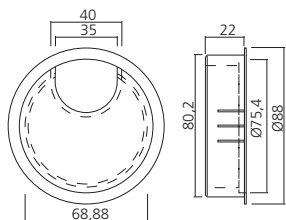

Equippé d'une brosse passe-fils.
Verrouillage des deux parties.
Pour perçage diamètre 80 mm.
Matériau : zamack

Présentation

chromé	AJ9 Référence	PAS84CH
chromé mat		PAS84CHM
look inox		PAS84IN
laitonné		PAS84LT

➤ Passe-câbles métal rectangulaire

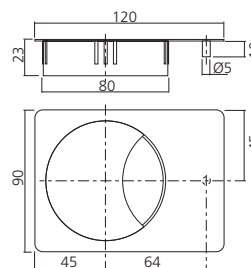

Equippé d'une brosse passe-fils.
Pour perçage diamètre 80 mm.
Matériau : zamack

Présentation

chromé	PEB Référence	PAS90CH
chromé mat		PAS90CHM
look inox		PAS90IN

➤ Passe-câbles métal Ø60 mm

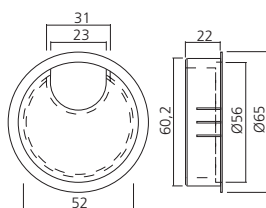

Equippé d'une brosse passe-fils.
Verrouillage des deux parties.
Pour perçage diamètre 60 mm.
Matériau : zamack

Présentation

chromé	AKA Référence	PAS64CH
chromé mat		PAS64CHM
look inox		PAS64IN

➤ Passe-câbles métal rectangulaire

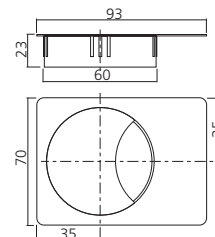

Equippé d'une brosse passe-fils.
Pour perçage diamètre 60 mm.
Matériau : zamack

Présentation

chromé	T4Y Référence	PAS70CH
chromé mat		PAS70CHM
inox		PAS70IN

➤ Passe-câbles métal

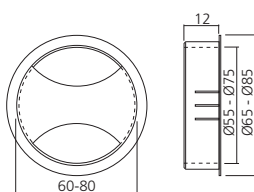

Équipé de 2 brosses passe-fils.
Matériau : zamack

TSD

Présentation	Diamètre (mm)	
	60	80
chromé	PAS65CH	PAS85CH
chromé mat	PAS65CHM	PAS85CHM
inox	PAS65IN	PAS85IN

➤ Passe-câbles carré

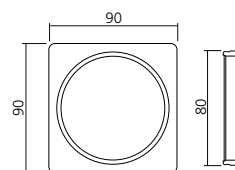

Equippé d'une brosse passe fils.
Perçage Ø80 mm.
Dimensions (mm) : 90 x 90.

Présentation

chromé mat	WUT Référence	PAS66CHM
inox		PAS66IN

➤ Passe-câbles rectangulaire

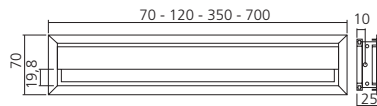

A encastrer.
Equippé d'une brosse passe-fils.
Matériau : aluminium

YYB	Présentation	
Longueur (mm)	anodisé argent	noir
70	PAS120AR	PAS120NO
120	PAS350AR	PAS350NO
350	PAS700AR	PAS700NO
700		

➤ Passe-câbles rectangulaire

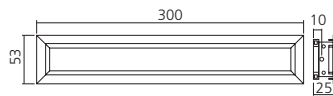

Dimensions (mm) : 300 x 53.
Matériau : aluminium

Présentation	AKE	Référence
anodisé argent		PAS300AR

➤ Passe-câbles

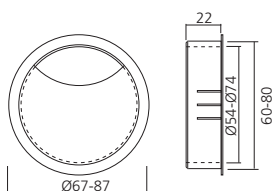

Equippé d'une brosse passe-fils.
Matériau : plastique

YYE	Diamètre (mm)	
Présentation	60	80
gris	PAS63GR	PAS83GR
noir	PAS63NO	PAS83NO

➤ Passe-câbles

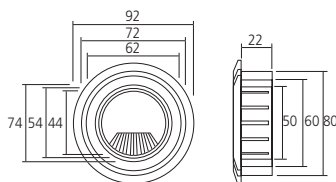

Matériau : plastique

AKC	Diamètre (mm)		
Présentation	50	60	80
beige	PAS50BE	PAS60BE	PAS80BE
blanc	PAS50BL	PAS60BL	PAS80BL
gris	PAS50GR	PAS60GR	PAS80GR
marron	PAS50MF	PAS60MF	PAS80MF
noir	PAS50NO	PAS60NO	PAS80NO

➤ Passe-câbles

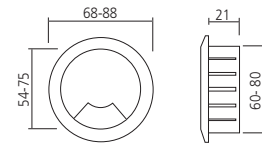

Matériau : plastique

T9A	Diamètre (mm)	
Présentation	60	80
beige	PAS62BE	PAS82BE
blanc	PAS62BL	PAS82BL
gris (RAL7035)	PAS62GR	PAS82GR
noir	PAS62NO	PAS82NO



➤ Passe-papier

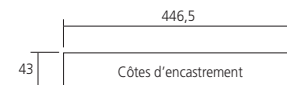
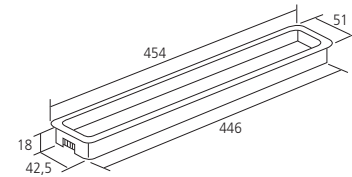

Pour listing ou autre application.
Livré avec 2 clips pour fixation.
Matériau : plastique

Présentation	AKB	Référence
blanc		PAS601830BL
gris		PAS601830GR
noir		PAS601830NO

➤ Passe-câbles USB



Passe-câble Ø60 mm
Avec 4 prise USB et 1 câble USB de 2000 mm.

Présentation	WNA	Référence
gris		PAS44GR
noir		PAS44NO



➔ Bloc prises

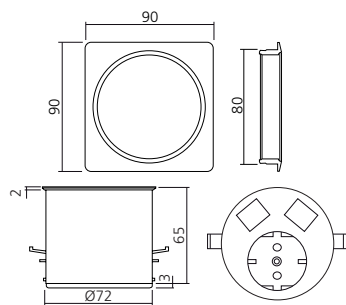

Équipé d'une prise 230 volts, 1 prise RG 45 et 1 port USB.
Câble d'alimentation de 2000 mm.
Perçage Ø80 mm.
Dimensions (mm) : 90 x 90.

➔ Version passe-câbles, page 06/101.

Présentation
chromé mat

WUP Référence
PRI65

➔ Bloc encastrable

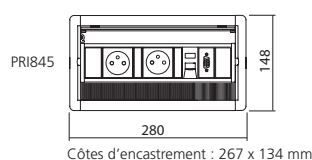

Livré avec fil de raccordement de 3000 mm.
Spécial vidéo projecteur.
Couvercle en aluminium.

Présentation : gris
Modèle
2 prises + 1 RJ45 + 1 VGA

TCQ Référence
PRI845

➔ Bloc prises informatiques

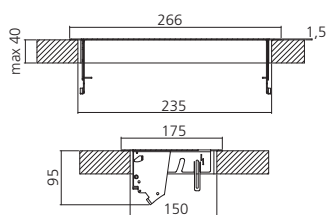

Bloc prises encastrable et escamotable.
Équipé de 3 prises de courant avec fil d'alimentation de 3000 mm et 2 prises RJ45 sans câbles de données catégorie 6.

Présentation
argent

T3Q Référence
PRI934

➔ Bloc encastrable 3 prises

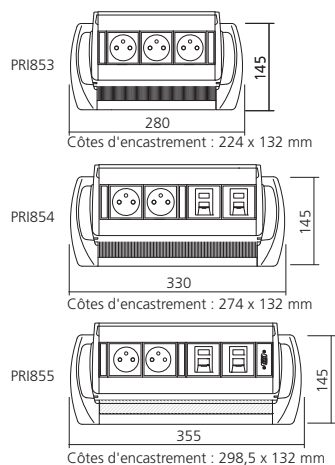

Livré avec fil de raccordement de 3000 mm.
Modèle avec prises pour fiches RJ45.

Présentation : gris

Modèle

PT7 Référence

3 prises

PRI853

2 prises + 2 RJ45

PRI854

2 prises + 2 RJ45 + 1 VGA

PRI855

➔ Bloc prises informatiques

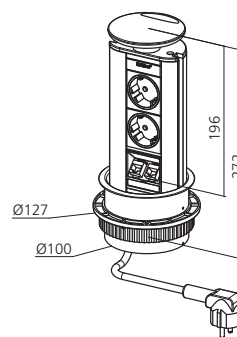

Bloc prises encastrable et rétractable.
Équipé de 2 prises de courant avec fil d'alimentation de 3000 mm et 2 prises RJ45 sans câbles de données catégorie 6.
Capot en plastique.

Présentation
laqué argent

T3H Référence
PRI932

➔ Bloc télescopique 2 prises

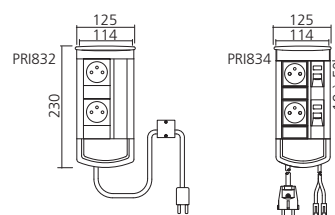

Encastrable, diamètre 114 mm + serrage jusqu'à 50 mm d'épaisseur. Livré avec fil de raccordement de 3000 mm.

Présentation : noir et gris

Modèle

PT9 Référence

2 prises

PRI832

2 prises et 2 prises RJ45

PRI834



➤ Guide-câbles vertical

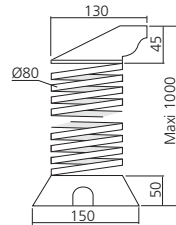

Avec embase lestée extensible jusqu'à 1000 mm, fixation sous plan de travail.
Matériau : plastique

Présentation
noir

PHP Référence
GUI663NO

➤ Profil de fixation

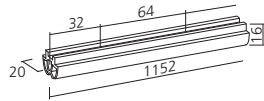

Profil de fixation pour clips CLI663NO, se fixe sous le plan de travail.
Matériau : plastique

Présentation : noir
Longueur (mm)
1152

AGG Référence
PRO663NO

➤ Clips guide-câbles horizontal

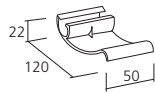

Se clipse sur le profil PRO663NO. Permet de guider les câbles sous le plan de travail.
Matériau : plastique

Présentation
noir

PEM Référence
CLI663NO

➤ Guide-câbles vertical

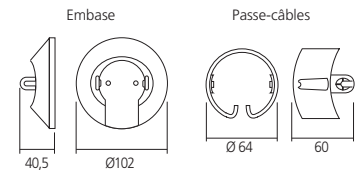

Associe la fonction décorative à la conduite protégée des câbles au plan de travail.
Jusqu'à 815 mm de hauteur.
Matériau : plastique

Présentation
gris
noir

PHU Référence
GUI2003GR
GUI2003NO

➤ Guide-câbles horizontal

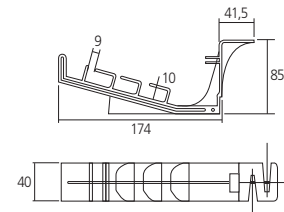

Permet de guider et de cacher les câbles sous le plan de travail jusqu'aux guides
verticaux.
Matériau : plastique

Présentation
noir

PE7 Référence
GUI3403NO

➤ Profil passe-câbles

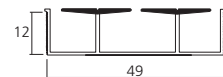

A entailler, à agraffer ou à coller sur les montants ou sous le plateau du bureau. Section
(mm) : 4. Dimensions (mm) : 49 x 12.
Matériau : plastique

Présentation : noir
Longueur (mm)
3000

PT1 Référence
PRO1063NO

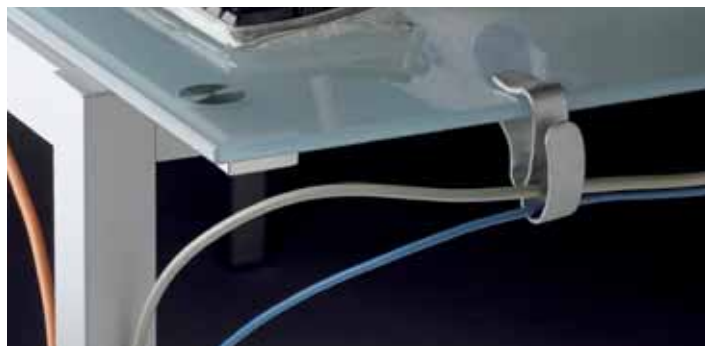

➤ Guide-câbles



A clipser sur plan de travail d'épaisseur 15 à 30 mm maxi.
Matériau : plastique

Présentation
translucide

WTZ Référence
GUI304TR

➤ Guide-câbles



Clipsable, pour tube rond Ø50 à Ø60 mm et tube carré section 50 x 50mm maxi.
Matériau : plastique

Présentation : translucide
Modèle
pour tube rond
pour tube carré

WTV Référence
GUI301TR
GUI303TR

➤ Guide-câbles



Flexible, adaptable à tout type de câble, fiable entre eux.
Longueur (mm) : 500.
Matériau : plastique

Présentation : gris
Diamètre (mm)
30
40

ALW Référence
GUI6530
GUI6540

➤ Support câbles

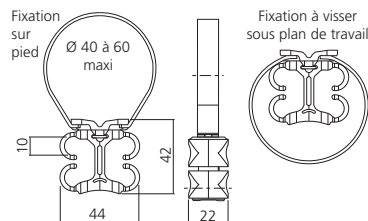

Fixation à visser sous plan de travail, peut également se fixer sur un pied.
Matériau : plastique

Présentation
gris

YAA Référence
SUP44GR

➤ Guide-câbles

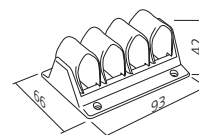

Permet de clipser les câbles sous plan de travail, adaptable pour toutes sections de câbles.
Matériau : plastique

Présentation
gris

YYJ Référence
GUI330GR

➤ Guide câble



Jusqu'à 6 fils.
Dimensions (mm) : 52 x 17 x 8.
Matériau : plastique

Présentation
blanc

AZ8 Référence
GUI68BL

➤ Set d'attaches pour pied Ø60 mm

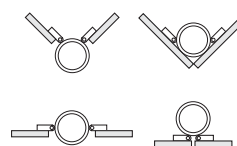

Set de 4 attaches pour panneau de courtoisie amovible.
Pour pied Ø60 mm.
Matériau : plastique

Présentation
noir

AD9 Référence
SET60NO





Supports informatiques

Un grand choix de supports pour unités centrales, claviers et autres matériels informatiques qui répondront aux exigences les plus pointues en termes d'ergonomie de poste de travail.

Fixes ou réglables, ces différents supports s'adaptent aux contraintes des différents postes de travail.

Support unité centrale



Montage sous plan de travail

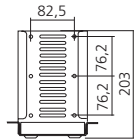

Montage latéral

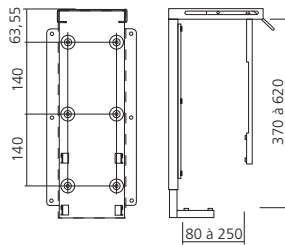

Système fixe.
Fixation sous plan de travail ou côté de bureau.
Réglable pour tous types de dimensions :
- Hauteur de 370 mm à 620 mm.
- Largeur de 80 mm à 250 mm.
Matériau : acier

Présentation
noir
gris

ACV Référence
SUP825NO
SUP825GR

Kit serrure additif



S'adapte sur le support d'unité centrale SUP825.
Matériau : métal

Présentation
gris métal
noir

AK7 Référence
KIT825GR
KIT825NO

Support unité centrale

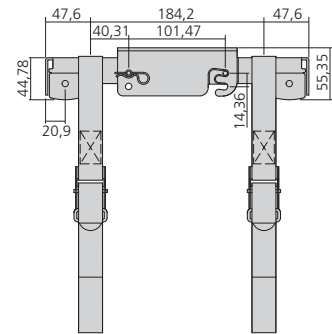

Système fixe.
Montage et démontage facile par dégouillage.
Charge fonctionnelle (kg) : 30.
Matériau : acier

Présentation
noir

ADS Référence
SUP004



Support unité centrale

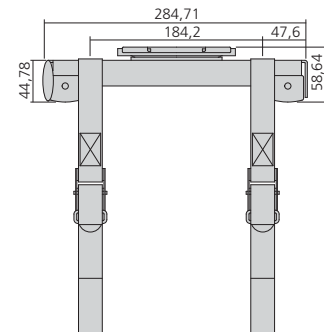

Rotatif.
Permet l'accès des câblages plus facilement.

Présentation
gris

YYM Référence
SUP005

Support unité centrale

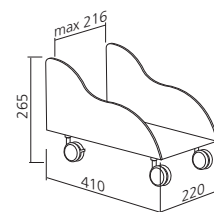

Système sur roulettes équipées de freins.
Pour unité centrale maximum de 216 mm de large.
Matériau : acier

Présentation
gris métal

T4F Référence
SUP836GR



Support écran TFT

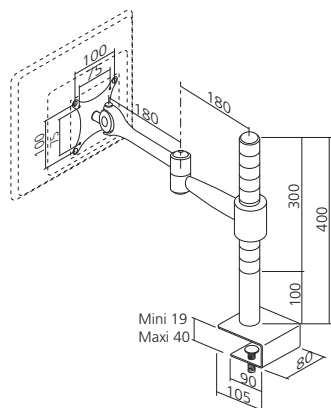

Réglable en hauteur, en profondeur et en inclinaison de l'écran.
Livré complet avec guide-câbles.
Matériau : métal

Présentation
gris métal

PEK Référence
SUP82GR



Support écran TFT

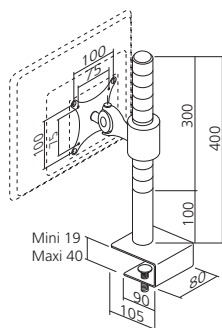

Réglage en hauteur et en inclinaison de l'écran.
Livré complet avec guide-câbles.
Matériau : métal

Présentation
gris métal

T4C Référence
SUP83GR



Support ordinateur portable



Sur mât de 400 mm avec pince de serrage.
Réglable en hauteur.
Matériau : métal

Présentation
gris métal

T5G Référence
SUP834GR

Antivol



Antivol pour PC portable.
Avec câble inox de 1800 mm.
Livré avec 2 clés.

Longueur (mm)
1800

WPC Référence
ANT245



Coffre fort pour ordinateur portable

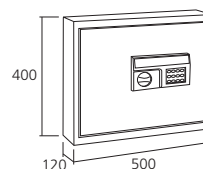

Pour le rangement sécurisé d'un ordinateur portable 17" maxi.
Serrure électronique à code alimentée par 4 piles AA avec affichage digital et fonction reset, piles incluses.
La face arrière de la porte est munie d'un tapis antidérapant ainsi qu'une sangle qui sert à la fixation de l'ordinateur portable.
Alimentation externe de secours en cas de piles internes déchargées.
Fourni avec clé de secours pour accès en cas d'urgence.
Dimensions (mm) : 400 x 500 x 120.

Présentation
gris

WNY Référence
COF82GR



Support coulissant standard 200

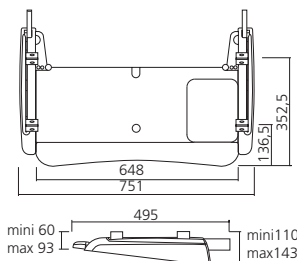

Pour clavier d'ordinateur, avec coulisses à billes sortie simple 75% et système de blocage en position ouverte ou fermée. Inclinaison négative à -7°. Hauteur variable vers l'intérieur/extérieur. Repose poignets en mousse et tapis de souris amovible. Charge (kg) : 34. Matériau : acier

Présentation
noir

PWI Référence
SUP2200NO

Support coulissant de luxe 300

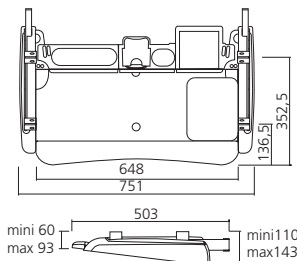

Pour clavier d'ordinateur, avec coulisses à billes sortie totale et système de blocage en position ouverte ou fermée. Réglable sur trois positions : -7°, -3,5° et 0°. Equipé de rangement pour stylos, CD et disquettes, post-it, trombones ou autres objets. Repose poignets en mousse et tapis de souris amovible. Charge (kg) : 45. Matériau : acier

Présentation
noir

PWL Référence
SUP2300NO

Support coulissant

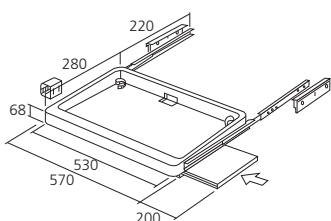

Pour clavier d'ordinateur et tablette pour souris. Dimensions intérieures : 495 x 220 mm. Encombrement maximum : 570 x 280 x 75 mm.

Présentation
gris
noir

ACN Référence
SUP90350GR
SUP90350NO

Support clavier

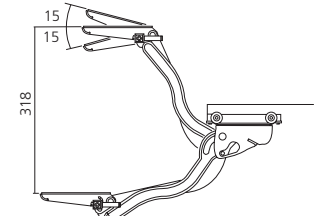

Idéal pour position assise ou debout. Rotation à 360°. Plateau de souris interchangeable droite gauche. Réglage en hauteur (mm) : +168/-150. Inclinaison : +15°/-15°. Charge fonctionnelle (kg) : 30. Matériau : acier

Présentation
noir

ADR Référence
SUP011

Support coulissant

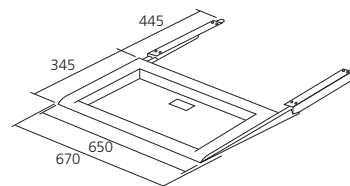

Pour clavier d'ordinateur. Par simple pression du levier latéral, le clavier bascule sous le plan et libère ainsi l'espace utile sur le bureau. Dimensions intérieures (mm) : 585 x 285. Encombrement maximum (mm) : 670 x 445 x 70.

Présentation
gris

PWR Référence
SUP3930

Support coulissant

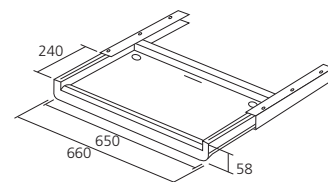

Pour clavier d'ordinateur. Dimensions intérieures (mm) : 575 x 270. Encombrement maximum (mm) : 660 x 330 x 60.

Présentation
gris
noir

ACP Référence
SUP90300GR
SUP90300NO



Tirette-plumier coulissante

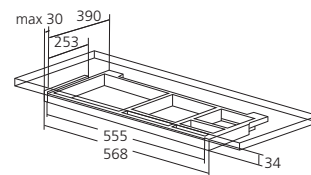

A fixer sous un plan de travail, livrée avec glissière à cran d'arrêt. Hauteur (mm) : 34. Encombrement (mm) : 568 x 390. Matériau : plastique

Présentation
gris

PBA Référence
TIR4050

Plumier

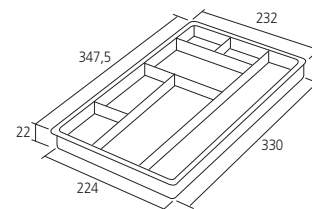

A séparations. Se pose sur le dessus du tiroir. Matériau : plastique

Présentation
noir

AIK Référence
PLU312NO

Multimédia

Progressivement le multimédia s'impose dans les différents espaces de vie : habitat, travail, lieux de vente...

Retrouvez ici une gamme de composants pour la mise en place simple et esthétique de tous types de matériels multimédia (écrans, vidéoprojecteurs, range-CD...).



Supports TV - vidéo

Support plafond vidéoprojecteur

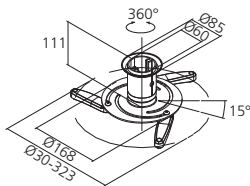

Rotation 360° et inclinaison 15°.
Présentation : anodisé argent.
Matériau : aluminium

Charge (kg)
10

A29 Référence
SUP545AR

Support mural pour écran

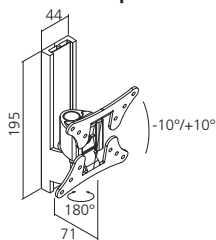

Rotation 180° et inclinaison de -10° à +10°.
Présentation : anodisé argent.
Matériau : aluminium

Ecran (charge)
25-66 (15 kg)

A3A Référence
SUP226AR

Support mural inclinable pour écran plat

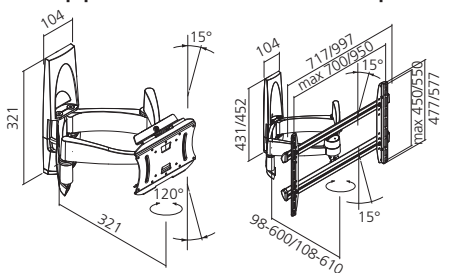

SUP6145AR et SUP6245AR

SUP6345AR et SUP6445AR

Rotation 120°, inclinaison -15°, +15° et éloignement du 68 à 610 mm selon les modèles.

Présentation : anodisé argent.
Matériau : aluminium

Ecran (charge)
35-66 cm (15 Kg)
57-94 cm (35 Kg)
81-127 cm (45 Kg)
107-165 (55 Kg)

A28 Référence
SUP6145AR
SUP6245AR
SUP6345AR
SUP6445AR

Support mural inclinable pour écran plat

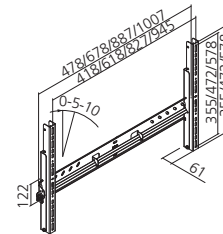

Inclinable de 0 à 15°.
Avec tige de verrouillage et cadenas inclus.
Distance du mur (mm) : 61.
Charge (kg) : 75.
Matériau : acier

Ecran

57-81 cm
66-107 cm
94-127 cm
127-178 cm

A3B Référence
SUP5210NO
SUP5310NO
SUP5010NO
SUP5510NO

Colonne télescopique pour écran plat

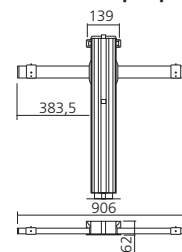

	COL720GR	COL870GR
Course (mm)	720	870
Hauteur (mm)	748	898
Hauteur maxi (mm)	1468	1768
Largeur (mm)	906	906
Profondeur (mm)	175	175
Charge maxi(kg)	65	65

Pour lever et descendre un écran plasma ou LCD.
Réglage individuel pour adapter chaque écran.
Fixation par platine au fond du meuble.
Mise hors circuit automatique de l'écran en position basse.
Livré avec télécommande.
Matériau : aluminium

Présentation : anodisé argent

Course (mm)
720
870

M5T Référence
COL720GR
COL870GR



Support télévision

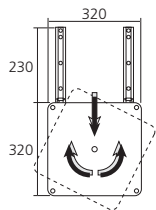

Coulissant et orientable, monté sur glissières à billes.
 Dimensions (mm) : 320 x 320.
 Epaisseur (mm) : 20.
 Sortie (mm) : 230.
 Matériau : acier

Présentation : zingué et marron
 Charge (kg)
 40

M6M Référence
 SUP998

Support télévision

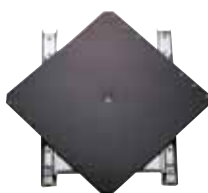
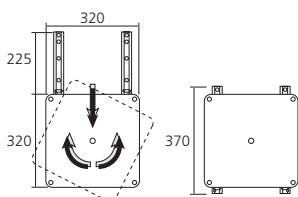

Coulissant et orientable, monté sur glissières à billes.
 Dimensions (mm) : 320 x 320.
 Epaisseur (mm) : 24.
 Sortie (mm) : 225.
 Matériau : acier

Présentation : zingué et marron
 Charge (kg)
 70

M6B Référence
 SUP999

Disque métallique

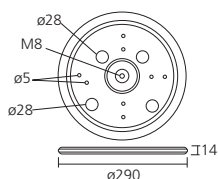

Monté sur roulement à billes pivotant sur 360°.
 Filetage M8 pour fixation centrale du support.
 Diamètre extérieur (mm) : 290.
 Epaisseur (mm) : 14.
 présentation : noir
 Matériau : acier

Présentation : noir
 Charge (kg)
 200

G67 Référence
 DIS993

Disque métallique



Monté sur roulement à billes pivotant sur 360°.
 Diamètre extérieur (mm) : 305.
 Diamètre intérieur (mm) : 160.
 Epaisseur (mm) : 9.
 Présentation : zingué.
 Matériau : acier

Présentation : zingué
 Charge (kg)
 450

G69 Référence
 DIS12LST

Accessoires

Rangement Jumboy pour compact-disques

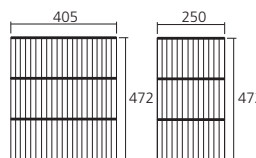

Peut être utilisé dans les tiroirs, sur des tablettes ou dans les meubles.
 Le basculement possible des CD facilite la recherche.
 Convient également pour minidisc, DCC.
 Matériau : aluminium

Présentation : anodisé argent/noir
 Dimensions (mm)
 250 x 472 (45 CD)
 405 x 472 (75 CD)

AFV Référence
 RAN45
 RAN75

Range CD/DVD

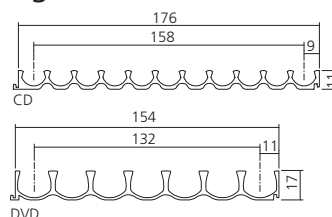

Profil aluminium recoupable pour CD/DVD.
 Longueur (mm) : 3100.
 Matériau : aluminium

Présentation : anodisé argent
 Pour
 11 CD
 7 DVD

WHF Référence
 PRO2519AR
 PRO2563AR

Listeau

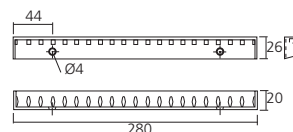

Pour rangement de cassettes vidéo ou CD.
 Modèle adhésif ou à visser.
 Livré à la pièce.
 Dimensions (mm) : 280 x 25 x 20.
 Matériau : plastique

Modèle
 CD (20 CD)

PHL Référence
 LIS604130

Rangement CD vertical

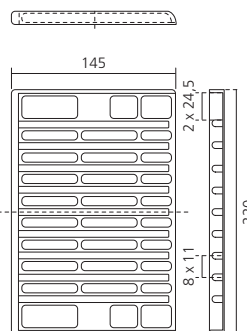

À visser ou à coller.
 Matériau : plastique

Présentation : noir
 Nombre de CD
 8 + 2 cd (double)

AFQ Référence
 RAN604430