



# COULISSANTS

## TIROIRS

TANDEMBOX Plus BLUMOTION	➤03/4
TANDEMBOX antaro BLUMOTION	➤03/10
TANDEMBOX intivo BLUMOTION	➤03/12
Solutions industrielles pour TANDEMBOX	➤03/16
SERVO DRIVE pour TANDEMBOX	➤03/18
TANDEMBOX Plus TIP ON	➤03/22
TANDEMBOX antaro TIP ON	➤03/28
TANDEMBOX intivo TIP ON	➤03/30
Accessoires TANDEMBOX	➤03/34
Aides de montage TANDEMBOX	➤03/41
TANDEM	➤03/43
Accessoires TANDEM	➤03/47
Aides de montage TANDEM	➤03/48
SERVO DRIVE pour TANDEM	➤03/48
METABOX	➤03/51
Accessoires METABOX	➤03/58
Aides de montage METABOX	➤03/60
Coulisses XSPARES	➤03/61
Coulisses à galets	➤03/62
Coulisses à billes	➤03/67
Coulisses spécifiques	➤03/76

## PORTES DE MEUBLES BOIS

Portes à translation	➤03/81
Eku	➤03/82
Hawa	➤03/95
Autres	➤03/99
Accessoires	➤03/108

## PORTES DE MEUBLES VERRE

Eku	➤03/110
Autres	➤03/118

## PROFILS POUR PLACARDS

Profil pour placards	➤03/122
----------------------	---------



## TANDEMBOX, le système de coulissants polyvalent

Système universel de coulissants destiné à la conception de tiroirs, tiroirs à l'anglaise, blocs-tiroirs et blocs-tiroirs à l'anglaise, TANDEMBOX se distingue par son design, sa qualité, sa grande stabilité latérale, son principe de sortie totale et son fonctionnement léger.

Le programme se découpe en 3 gammes disponibles en longueurs de 270 à 650 mm, auxquelles peuvent se combiner des solutions qui apporteront confort et ergonomie pour tous les aménagements de cuisine.

### ➤ 3 gammes, une réponse à chaque niveau d'exigence



#### TANDEMBOX PLUS : le confort et la qualité

La gamme se caractérise par un design simple et esthétique qui lui permet de s'intégrer dans toutes les cuisines modernes. Selon la hauteur du tiroir, le côté peut être muni d'une ou plusieurs galeries rondes.

Couleurs : blanc ou gris



#### TANDEMBOX antaro : le confort épuré pour une solution performante

Le tube rectangulaire ainsi que l'homogénéité de la couleur des composants et la simplicité des lignes font l'élégance de cette gamme. Selon la hauteur du tiroir, le côté peut être muni d'une ou de plusieurs galeries carrées.

Couleurs : gris métallisé, blanc soie, ou noir terra



#### TANDEMBOX intivo : la solution performante et personnalisée

TANDEMBOX intivo ouvre de nouvelles frontières pour la conception des tiroirs en leur conférant un profil individualisé et un design extrêmement qualitatif. Les éléments à insérer sur les côtés autorisent une grande variété de combinaisons.

Le côté peut être surélevé par 2 solutions au choix :



**BOXCOVER - pour un design personnalisé.**  
Muni d'un insert de votre choix, le BOXCOVER offre des possibilités de design infinies pour vous permettre de proposer un design personnalisé et de suivre les tendances.



**BOXCAP - pour un design homogène.**  
Grâce à une rehausse dans le matériau du côté, vous avez la possibilité de réaliser des côtés d'un design continu.

➔ 3 solutions pour apporter davantage de confort et d'ergonomie à vos projets de cuisines.



**BLUMOTION**  
L'amortissement à la fermeture

Grâce au système d'amortissement BLUMOTION, optez pour une fermeture douce et silencieuse des tiroirs et blocs-tiroirs.



**SERVO-DRIVE**  
L'assistance électrique à l'ouverture

Les tiroirs et les blocs-tiroirs s'ouvrent automatiquement grâce à l'assistance électrique, une brève pression sur la face sans poignée ou un léger tirage sur la poignée suffisent ! Peut être combiné avec BLUMOTION pour une qualité du mouvement optimale.



**TIP ON**  
L'ouverture mécanique par simple effleurement

Avec TIP-ON, l'assistance mécanique à l'ouverture, les tiroirs et blocs-tiroirs s'ouvrent en les effleurant du bout des doigts.



➔ Découvrez le programme TANDEMBOX : simple, complet et facile à commander

TANDEMBOX PLUS						
	N	M	K	B	KB	D
<b>BLUMOTION</b>						
Hauteur	81,5 mm	96,5 mm	128,5 mm	160 mm	191 mm	224 mm
Page	P. 03/4	P. 03/5	P. 03/6	P. 03/7	P. 03/8	P. 03/9
<b>SERVO-DRIVE</b>	•	•	•	•	•	•
<b>TIP ON</b>						
Hauteur	83,5 mm	98,5 mm	103,5 mm	162 mm	193 mm	226 mm
Page	P. 03/22	P. 03/23	P. 03/24	P. 03/25	P. 03/26	P. 03/27

	TANDEMBOX antaro		TANDEMBOX intivo			
	M	C	N	M	L Boxcap	L Boxcover
<b>BLUMOTION</b>						
Hauteur	98,5 mm	192 mm	82,5 mm	98,5 mm	224 mm	224 mm
Page	P. 03/10	P. 03/11	P. 03/12	P. 03/13	P. 03/15	P. 03/14
<b>SERVO-DRIVE</b>	•	•	•	•	•	•
<b>TIP ON</b>						
Hauteur	100,5 mm	194 mm	84,5 mm	100,5 mm	226 mm	226 mm
Page	P. 03/28	P. 03/29	P. 03/30	P. 03/31	P. 03/33	P. 03/32



# TIROIRS

## TANDEMBOX plus BLUMOTION Tiroir N

Tiroir double paroi hauteur 81,5 mm monté sur coulisses TANDEM invisibles avec amortisseurs BLUMOTION intégrés.

Coulisses sortie totale avec rappel de fermeture.  
Réglage de la façade en 2 dimensions (hauteur et largeur).

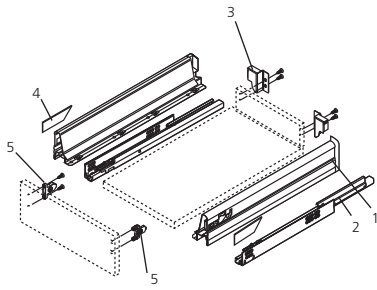

Fixation des coulisses corps de meuble

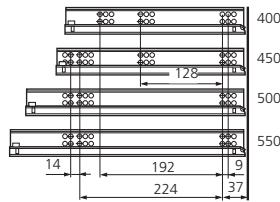

Encombrement

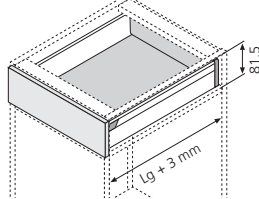

Lg : Longueur tiroir

Côtes de débit fond et dos

LW : largeur intérieure du corps de meuble  
Lg : Longueur tiroir

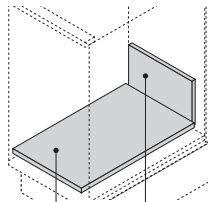

Fond (ep. 16 mm) :  
largeur = LW - 75 mm  
longueur = Lg - 24 mm

Dos (ep. 16 mm) :  
largeur = LW - 87 mm  
hauteur = 69 mm

Côtes d'implantation du tiroir

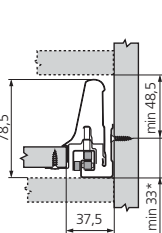

Côtes de montage façade (pour version à visser)

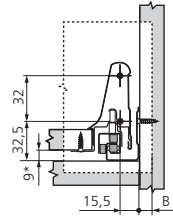

Côtes de perçage façade (pour montage INSERTA)

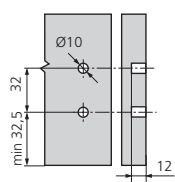

Côtes de montage dos

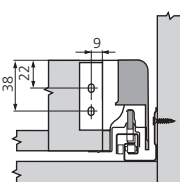

### TANDEMBOX BLUMOTION blanc hauteur N

Tiroir N, hauteur 81,5 mm.

Ensemble composé de 2 côtés (1), 2 coulisses (2), 2 adaptateurs dos bois (3) et 2 caches (4).

Présentation : blanc

Charge (kg) : 30

Longueur (mm)

400
450
500
550

A1X Référence

TAB358N400BL
TAB358N450BL
TAB358N500BL
TAB358N550BL



### TANDEMBOX BLUMOTION gris hauteur N

Tiroir N, hauteur 81,5 mm.

Ensemble composé de 2 côtés (1), 2 coulisses (2), 2 adaptateurs dos bois (3) et 2 caches (4).

Présentation : gris (RAL 9006).

Charge (kg) : 30

Longueur (mm)

400
450
500
550

A1Y Référence

TAB358N400GR
TAB358N450GR
TAB358N500GR
TAB358N550GR



### Attache façade (5)

Matériau : zamack

Fixation

à visser

INSERTA

G39 Référence

ATT3502

ATT3902



Options :

- Caches personnalisés page 03/37

# TIROIRS

## TANDEMBOX plus BLUMOTION

### Tiroir M

Tiroir double paroi hauteur 96,5 mm monté sur coulisses TANDEM invisibles avec amortisseurs BLUMOTION intégrés.

Coulisses sortie totale avec rappel de fermeture.  
Réglage de la façade en 2 dimensions (hauteur et largeur).

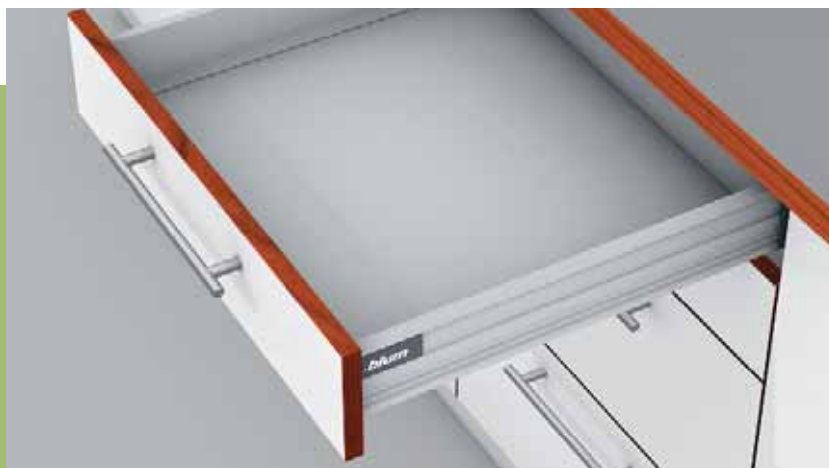

#### ➤ TANDEMBOX BLUMOTION blanc hauteur M

Tiroir M, hauteur 96,5 mm.  
Ensemble composé de 2 côtés (1), 2 coulisses (2), 2 adaptateurs dos bois (3) et 2 caches (4).  
Présentation : blanc.

A2F		Charge (kg)		
Longueur (mm)		30	50	65
270	TAB358M270BL			
350	TAB358M350BL			
400	TAB358M400BL			
450	TAB358M450BL	TAB359M450BL	TAB356M450BL	
500	TAB358M500BL	TAB359M500BL	TAB356M500BL	
550	TAB358M550BL	TAB359M550BL	TAB356M550BL	
650		TAB359M650BL	TAB356M650BL	

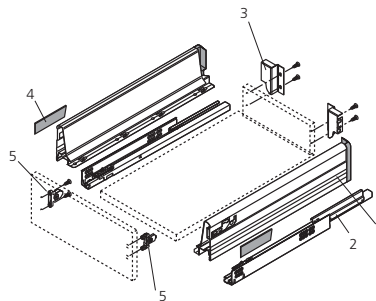

Fixation des coulisses corps de meuble

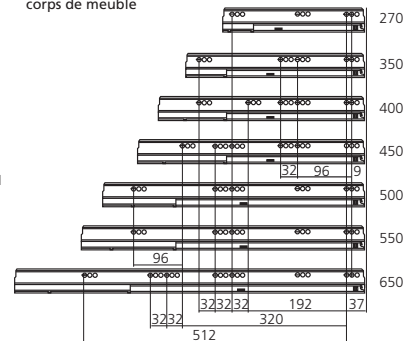

Encombrement

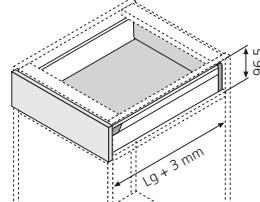

+ 40 mm pour tiroir à l'anglaise  
Lg : Longueur tiroir

Côtes de débit fond et dos

LW : largeur intérieure du corps de meuble  
Lg : Longueur tiroir

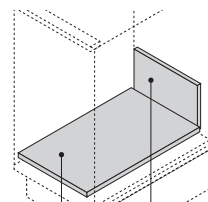

Fond (ep. 16 mm) :  
largeur = LW - 75 mm  
longueur = Lg - 24 mm  
(-22 mm avec dos métal)

Dos (ep. 16 mm) :  
largeur = LW - 87 mm  
hauteur = 84 mm

#### ➤ TANDEMBOX BLUMOTION gris hauteur M

Tiroir M, hauteur 96,5 mm.  
Ensemble composé de 2 côtés (1), 2 coulisses (2), 2 adaptateurs dos bois (3) et 2 caches (4).  
Présentation : gris (RAL 9006)

A2G		Charge (kg)		
Longueur (mm)		30	50	65
270	TAB358M270GR			
350	TAB358M350GR			
400	TAB358M400GR			
450	TAB358M450GR	TAB359M450GR	TAB356M450GR	
500	TAB358M500GR	TAB359M500GR	TAB356M500GR	
550	TAB358M550GR	TAB359M550GR	TAB356M550GR	
650		TAB359M650GR	TAB356M650GR	



#### ➤ Attache façade (5)

Matériau : zamack

Fixation  
à visser  
INSERTA



G39 Référence  
ATT3502  
ATT3902

Côtes d'implantation du tiroir

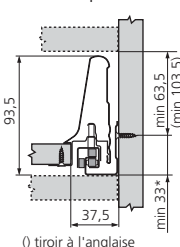

0) tiroir à l'anglaise

Côtes de montage façade (pour version à visser)

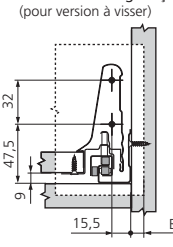

Côtes de perçage façade (pour montage INSERTA)

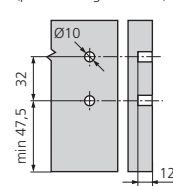

Côtes de montage dos

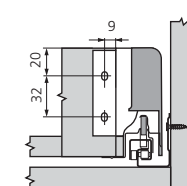

#### ➤ TANDEMBOX Plus emballage industriel

Par 20 paires : 2 côtés (1), 2 coulisses (2) et 2 caches (3).  
Avec BLUMOTION intégré.  
Matériau : acier

Présentation : blanc

A19		Charge (kg)		
Lg (mm)		30		50
450	TAB358I450BL			TAB359I450BL
500	TAB358I500BL			TAB359I500BL

Présentation : gris (RAL9006)

A2A		Charge (kg)		
Lg (mm)		30		50
450	TAB358I450GR			TAB359I450GR
500	TAB358I500GR			TAB359I500GR



Préconisations des charges de coulisses					
Largeur	Longueur				
	< 450	450	500	550	650
275-600	30 kg	30 kg	30 kg	50 kg	50kg
700-900	30 kg	30 kg	50 kg	50 kg	50 kg
> 1000	30 kg	50 kg	50 kg	65 kg	65 kg

- Options :
- Caches personnalisés, page 03/37
  - Accessoires tiroirs à l'anglaise, page 03/34
  - Dos métal, page 03/36
  - Range couverts et accessoires, page 06/49



# TIROIRS

## TANDEMBOX plus BLUMOTION Tiroir K

Tiroir double paroi hauteur 128,5 mm monté sur coulisses TANDEM invisibles avec amortisseurs BLUMOTION intégrés.

Coulisses sortie totale avec rappel de fermeture.  
Réglage de la façade en 2 dimensions (hauteur et largeur).

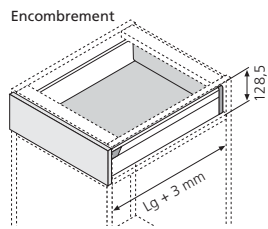
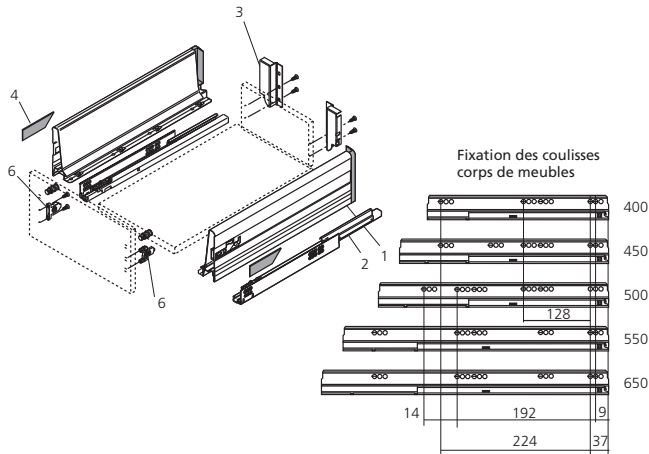

Côtes de débit fond et dos  
LW : largeur intérieure du corps de meuble  
Lg : Longueur tiroir

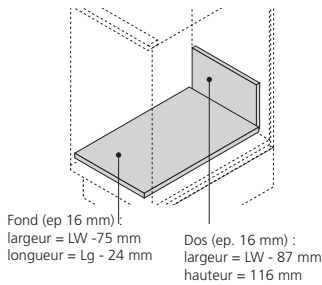

Côtes d'implantation du tiroir

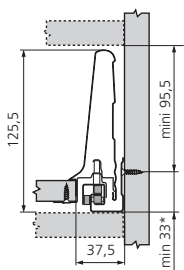

Côtes de montage façade (pour version à visser)

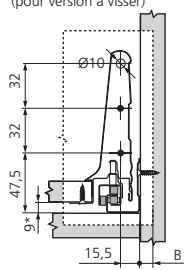

Côtes de perçage façade (pour montage INSERTA)

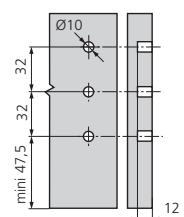

Côtes de montage dos

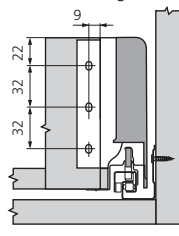

Préconisations des charges de coulisses					
Largeur	Longueur				
	< 450	450	500	550	650
275-600	30 kg	30 kg	30 kg	50 kg	50kg
700-900	30 kg	30 kg	50 kg	50 kg	50 kg
> 1000	30 kg	50 kg	50 kg	65 kg	65 kg

### ➤ TANDEMBOX BLUMOTION blanc hauteur K

Tiroir K, hauteur 128,5 mm.

Ensemble composé de 2 côtés (1), 2 coulisses (2), 2 adaptateurs dos bois (3) et 2 caches (4).

Présentation : blanc

Longueur (mm)	Charge (kg)		
	30	50	65
400	TAB358K400BL		
450	TAB358K450BL	TAB359K450BL	TAB356K450BL
500	TAB358K500BL	TAB359K500BL	TAB356K500BL
550	TAB358K550BL	TAB359K550BL	TAB356K550BL
650	TAB359K650BL TAB356K650BL		



### ➤ TANDEMBOX BLUMOTION gris hauteur K

Tiroir K, hauteur 128,5 mm.

Ensemble composé de 2 côtés (1), 2 coulisses (2), 2 adaptateurs dos bois (3) et 2 caches (4).

Présentation : gris (RAL 9006)

Longueur (mm)	Charge (kg)		
	30	50	65
400	TAB358K400GR		
450	TAB358K450GR	TAB359K450GR	TAB356K450GR
500	TAB358K500GR	TAB359K500GR	TAB356K500GR
550	TAB358K550GR	TAB359K550GR	TAB356K550GR
650	TAB359K650GR TAB356K650GR		



### ➤ Attache façade (6)

Matériau : zamack

Fixation à visser INSERTA	Référence	
	G39	
	ATT3502	
	ATT3902	



- ➔ Options :
- Caches personnalisés, page 03/37
  - Accessoires tiroirs à l'anglaise, page 03/34

## TANDEMBOX plus BLUMOTION

### Tiroir B

Tiroir double paroi hauteur 160 mm monté sur coulisses TANDEM invisibles avec BLUMOTION intégré et tubes de réhausses.

Coulisses sortie totale avec rappel de fermeture.

Réglage de la façade en 2 dimensions (hauteur et largeur).



#### ➤ TANDEMBOX BLUMOTION blanc hauteur B

Tiroir B, hauteur 160 mm.

Ensemble composé de 2 côtés (2), 2 coulisses (1), 2 adaptateurs dos bois (3), 2 caches (4) et 2 tubes longitudinaux (8).

Présentation : blanc

A15		Charge (kg)		
Longueur (mm)		30	50	65
400	TAB358B400BL			
450	TAB358B450BL	TAB359B450BL	TAB356B450BL	
500	TAB358B500BL	TAB359B500BL	TAB356B500BL	
550	TAB358B550BL	TAB359B550BL	TAB356B550BL	
650		TAB359B650BL	TAB356B650BL	

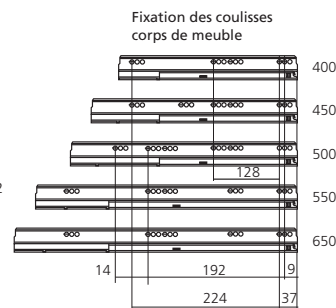
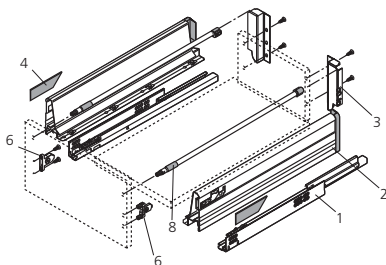

Encombrement

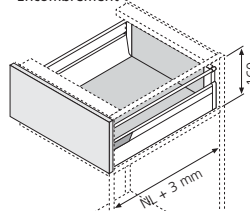

Lg : Longueur tiroir

Côtes de débit fond et dos  
LW : largeur intérieure du corps de meuble  
Lg : Longueur tiroir

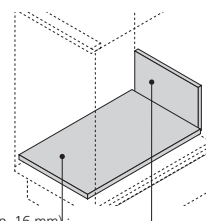

Fond (ep. 16 mm) :  
largeur = LW - 75 mm  
longueur = Lg - 24 mm  
(-22 mm avec dos métal)  
Dos (ep. 16 mm) :  
largeur = LW - 87 mm  
hauteur = 135 mm

#### ➤ TANDEMBOX BLUMOTION gris hauteur B

Tiroir B, hauteur 160 mm.

Ensemble composé de 2 côtés (2), 2 coulisses (1), 2 adaptateurs dos bois (3), 2 caches (4) et 2 tubes longitudinaux (8).

Présentation : gris (RAL 9006)

A16		Charge (kg)		
Longueur (mm)		30	50	65
400	TAB358B400GR			
450	TAB358B450GR	TAB359B450GR	TAB356B450GR	
500	TAB358B500GR	TAB359B500GR	TAB356B500GR	
550	TAB358B550GR	TAB359B550GR	TAB356B550GR	
650		TAB359B650GR	TAB356B650GR	



#### ➤ Attache façade (6)

Matériau : zamack

Fixation

à visser

INSERTA



G39 Référence

ATT3502

ATT3902

➔ Options :

- Caches personnalisés, page 03/37

- Accessoires tiroirs à l'anglaise, page 03/34

Côtes d'implantation du tiroir

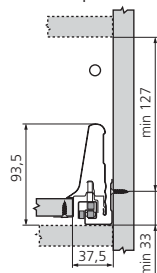

Côtes de montage façade  
(pour version à visser)

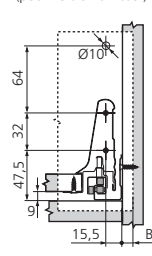

Côtes de perçage façade  
(pour montage INSERTA)

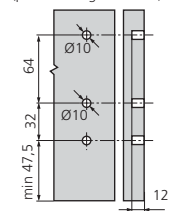

Côtes de montage dos

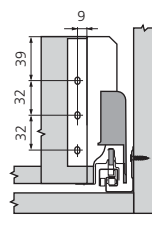

Préconisations des charges de coulisses					
Largeur	Longueur				
	< 450	450	500	550	650
275-600	30 kg	30 kg	30 kg	50 kg	50kg
700-900	30 kg	30 kg	50 kg	50 kg	50 kg
> 1000	30 kg	50 kg	50 kg	65 kg	65 kg

# TIROIRS

## TANDEMBOX plus BLUMOTION Tiroir KB

Tiroir double paroi hauteur 191 mm monté sur coulisses TANDEM invisibles avec BLUMOTION intégré et avec tubes de réhausse.

Coulisses sortie totale avec rappel de fermeture.

Réglage de la façade en 2 dimensions (hauteur et largeur).



COULISSANTS

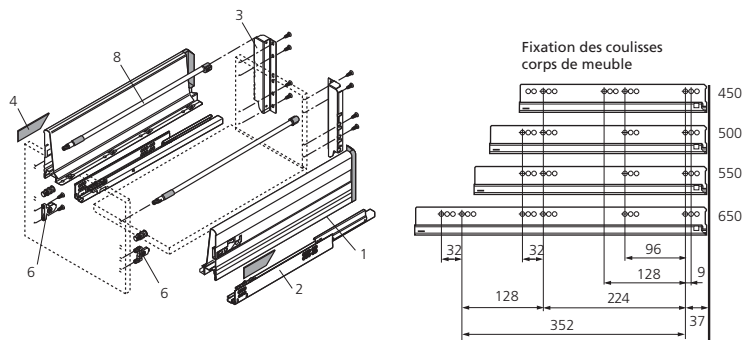

Encombrement

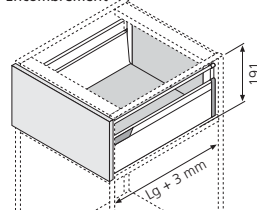

Lg : Longueur tiroir

Côtes de débit fond et dos

LW : largeur intérieure du corps de meuble  
Lg : Longueur tiroir

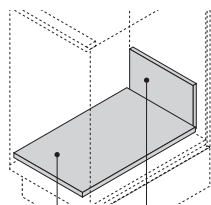

Fond (ep. 16 mm) :  
largeur = LW - 75 mm  
longueur = Lg - 24 mm

Dos (ep. 16 mm) :  
largeur = LW - 87 mm  
hauteur = 167 mm

Côtes d'implantation du tiroir

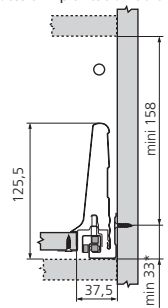

Côtes de montage façade (pour version à visser)

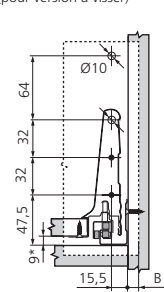

Côtes de perçage façade (pour montage INSERTA)

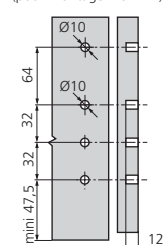

Côtes de montage dos

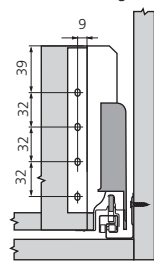

Préconisations des charges de coulisses					
Largeur	Longueur				
	< 450	450	500	550	650
275-600	30 kg	30 kg	30 kg	50 kg	50kg
700-900	30 kg	30 kg	50 kg	50 kg	50 kg
> 1000	30 kg	50 kg	50 kg	65 kg	65 kg

### ➤ TANDEMBOX BLUMOTION blanc hauteur KB

Tiroir KB, hauteur 191 mm.

Ensemble composé de 2 côtés (1), 2 coulisses (2), 2 adaptateurs dos bois (3), 2 caches (4) et 2 tubes longitudinaux (8).

Présentation : blanc

Longueur (mm)	Charge (kg)		
	30	50	65
400	TAB358KB400BL		
450	TAB358KB450BL	TAB359KB450BL	TAB356KB450BL
500	TAB358KB500BL	TAB359KB500BL	TAB356KB500BL
550	TAB358KB550BL	TAB359KB550BL	TAB356KB550BL
650	TAB359KB650BL TAB356KB650BL		



### ➤ Tandembox BLUMOTION gris hauteur KB

Tiroir KB, hauteur 191 mm.

Ensemble composé de 2 côtés (1), 2 coulisses (2), 2 adaptateurs dos bois (3), 2 caches (4) et 2 tubes longitudinaux (8).

Présentation : gris (RAL9006)

Longueur (mm)	Charge (kg)		
	30	50	65
400	TAB358KB400GR		
450	TAB358KB450GR	TAB359KB450GR	TAB356KB450GR
500	TAB358KB500GR	TAB359KB500GR	TAB356KB500GR
550	TAB358KB550GR	TAB359KB550GR	TAB356KB550GR
650	TAB359KB650GR TAB356KB650GR		



### ➤ Attache façade (6)

Matériau : zamack

Fixation	G39	Référence
à visser		ATT3502
INSERTA		ATT3902



➔ Options :  
- Caches personnalisés, page 03/37

# TIROIRS

## TANDEMBOX plus BLUMOTION

### Tiroir D

Tiroir double paroi hauteur 224 mm monté sur coulisses TANDEM invisibles avec BLUMOTION et avec tubes de réhausse et BOXSIDES.

Coulisses sortie totale avec rappel de fermeture.

Réglage de la façade en 2 dimensions (hauteur et largeur).



#### ➤ TANDEMBOX BLUMOTION blanc hauteur D

Tiroir D, hauteur 224mm.

Ensemble composé de 2 côtés (1), 2 coulisses (2), 2 adaptateurs dos bois (3), 2 caches (4), 2 tubes longitudinaux (8) et 2 BOXSIDES (9).

Présentation : blanc

Longueur (mm)	Charge (kg)		
	30	50	65
450	TAB358D450BL	TAB359D450BL	TAB356D450BL
500	TAB358D500BL	TAB359D500BL	TAB356D500BL
550	TAB358D550BL	TAB359D550BL	TAB356D550BL
650	TAB358D650BL	TAB359D650BL	TAB356D650BL

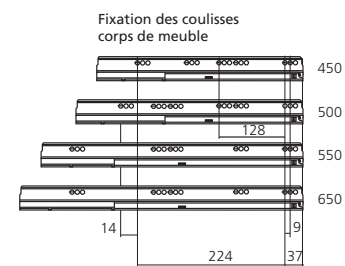
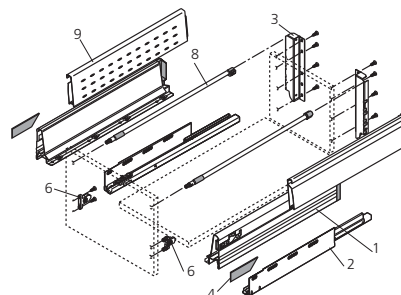

#### ➤ TANDEMBOX BLUMOTION gris hauteur D

Tiroir D, hauteur 224mm.

Ensemble composé de 2 côtés (1), 2 coulisses (2), 2 adaptateurs dos bois (3), 2 caches (4), 2 tubes longitudinaux (8) et 2 BOXSIDES (9).

Présentation : gris (RAL 9006)

Longueur (mm)	Charge (kg)		
	30	50	65
450	TAB358D450GR	TAB359D450GR	TAB356D450GR
500	TAB358D500GR	TAB359D500GR	TAB356D500GR
550	TAB358D550GR	TAB359D550GR	TAB356D550GR
650	TAB358D650GR	TAB359D650GR	TAB356D650GR

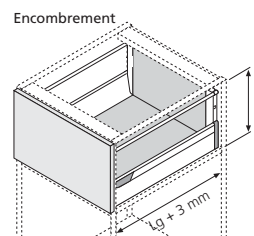

Côtes de débit fond et dos  
LW : largeur intérieure du corps de meuble  
Lg : Longueur tiroir

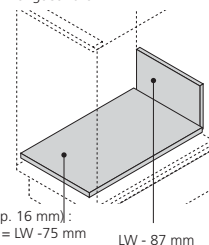

Lg : Longueur tiroir

Fond (ep. 16 mm) :  
largeur = LW - 75 mm LW - 87 mm

#### ➤ Attache façade (6)

Matériau : zamack

Fixation  
à visser  
INSERTA

G39 Référence  
ATT3502  
ATT3902



Options :

- Caches personnalisés, page 03/37
- Dos métal, page 03/36
- Accessoires tiroirs à l'anglaise, page 03/34
- Aménagements intérieurs de tiroir, page 06/49

Côtes d'implantation du tiroir

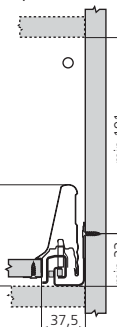

Côtes de montage façade  
(pour version à visser)

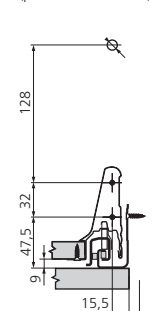

Côtes de perçage façade  
(pour montage INSERTA)

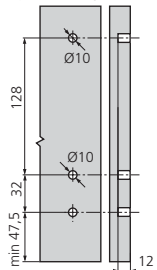

Côtes de montage dos

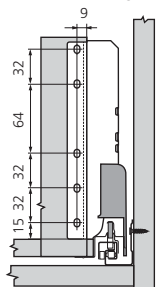

Préconisations des charges de coulisses					
Largeur	Longueur				
	< 450	450	500	550	650
275-600	30 kg	30 kg	30 kg	50 kg	50kg
700-900	30 kg	30 kg	50 kg	50 kg	50 kg
> 1000	30 kg	50 kg	50 kg	65 kg	65 kg

COULISSANTS

# TIROIRS



## TANDEMBOX antaro BLUMOTION Tiroir M

Tiroir double paroi hauteur 98,5 mm monté sur coulisses TANDEM invisibles avec amortisseurs BLUMOTION intégrés.

Coulisses sortie totale avec rappel de fermeture.  
Réglage de la façade en 2 dimensions (hauteur et largeur).



COULISSANTS

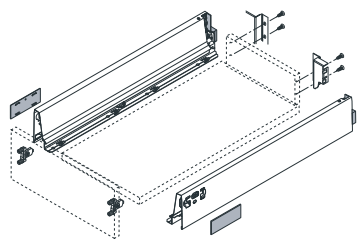

Fixation des coulisses corps de meuble

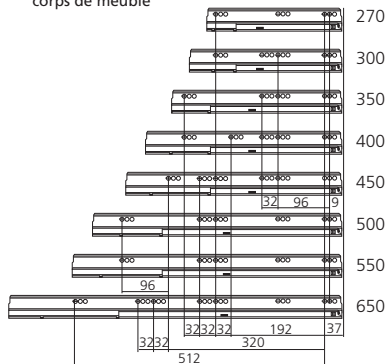

### TANDEMBOX intivo antaro blanc soie hauteur M

Tiroir M, hauteur 98,5 mm.

Ensemble composé de 2 côtés, 2 coulisses, 2 adaptateurs dos bois, et 2 caches.  
Présentation : blanc soie

TVY	Charge (kg)		
Longueur (mm)	30	50	65
270	INT358M270BLS		
350	INT358M350BLS		
400	INT358M400BLS		
450	INT358M450BLS	INT359M450BLS	INT356M450BLS
500	INT358M500BLS	INT359M500BLS	INT356M500BLS
550	INT358M550BLS	INT359M550BLS	INT356M550BLS
650	INT359M650BLS INT356M650BLS		

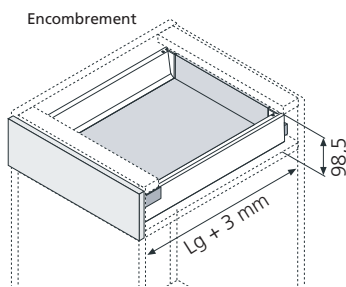

Côtes de débit fond et dos  
LW : largeur intérieure du corps de meuble  
Lg : Longueur tiroir

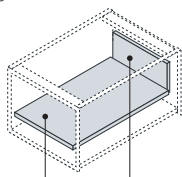

Fond (ep. 16 mm) :  
largeur = LW - 75 mm  
longueur = Lg - 24 mm  
(-22 mm avec dos métal)

Dos (ep. 16 mm) :  
largeur = LW - 87 mm  
hauteur = 84 mm

### TANDEMBOX intivo antaro noir terra hauteur M

Tiroir M, hauteur 98,5 mm.

Ensemble composé de 2 côtés, 2 coulisses, 2 adaptateurs dos bois, et 2 caches.  
Présentation : noir terra

TVD	Charge (kg)		
Longueur (mm)	30	50	65
270	INT358M270NO		
350	INT358M350NO		
400	INT358M400NO		
450	INT358M450NO	INT359M450NO	INT356M450NO
500	INT358M500NO	INT359M500NO	INT356M500NO
550	INT358M550NO	INT359M550NO	INT356M550NO
650	INT359M650NO INT356M650NO		



Côtes d'implantation du tiroir

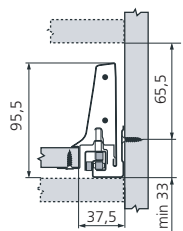

Côtes de perçage façade (pour montage INSERTA)

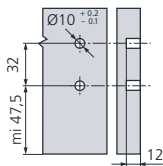

Côtes de montage façade (pour version à visser)

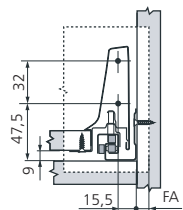

Côtes de montage dos

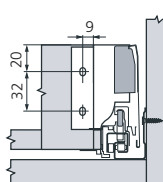

### TANDEMBOX intivo antaro gris hauteur M

Tiroir M, hauteur 98,5 mm.

Ensemble composé de 2 côtés, 2 coulisses, 2 adaptateurs dos bois, et 2 caches gris.  
Présentation : gris

WQY	Charge (kg)		
Longueur (mm)	30	50	65
270	INT358M270GR		
350	INT358M350GR		
400	INT358M400GR		
450	INT358M450GR	INT359M450GR	INT356M450GR
500	INT358M500GR	INT359M500GR	INT356M500GR
550	INT358M550GR	INT359M550GR	INT356M550GR
650	INT359M650GR INT356M650GR		



### Attache façade

Matériau : zamack

Fixation à visser INSERTA G39 Référence ATT3502 ATT3902



Options :  
- Accessoires tiroirs à l'anglaise, page 03/38  
- Range-couverts et accessoires, page 06/49

Préconisations des charges de coulisses					
Largeur	Longueur				
	< 450	450	500	550	650
275-600	30 kg	30 kg	30 kg	50 kg	50 kg
700-900	30 kg	30 kg	50 kg	50 kg	50 kg
> 1000	30 kg	50 kg	50 kg	65 kg	65 kg

## TANDEMBOX antaro BLUMOTION Tiroir C

Tiroir double paroi hauteur 192 mm monté sur coulisses TANDEM invisibles avec amortisseurs BLUMOTION intégrés et tubes de rehausse rectangulaires. Coulisses sortie totale avec rappel de fermeture. Réglage de la façade en 2 dimensions (hauteur et largeur).



### ➤ TANDEMBOX antaro blanc soie hauteur C

Tiroir C, hauteur 192 mm.  
Ensemble composé de 2 côtés, 2 coulisses, 2 adaptateurs dos bois, 2 tubes et 2 caches.  
Présentation : blanc soie.

WN7		Charge (kg)	
Longueur (mm)		30	65
270	ANT358C270BLS		
350	ANT358C350BLS		
400	ANT358C400BLS		
450	ANT358C450BLS	ANT359C450BLS	ANT356C450BLS
500	ANT358C500BLS	ANT359C500BLS	ANT356C500BLS
550	ANT358C550BLS	ANT359C550BLS	ANT356C550BLS
650		ANT359C650BLS	ANT356C650BLS



### ➤ TANDEMBOX antaro noir terra hauteur C

Tiroir C, hauteur 192 mm.  
Ensemble composé de 2 côtés, 2 coulisses, 2 adaptateurs dos bois, 2 tubes et 2 caches.  
Présentation : noir terra

WN1		Charge (kg)	
Longueur (mm)		30	65
270	ANT358C270NO		
350	ANT358C350NO		
400	ANT358C400NO		
450	ANT358C450NO	ANT359C450NO	ANT356C450NO
500	ANT358C500NO	ANT359C500NO	ANT356C500NO
550	ANT358C550NO	ANT359C550NO	ANT356C550NO
650		ANT359C650NO	ANT356C650NO



### ➤ TANDEMBOX antaro gris hauteur C

Tiroir C, hauteur 192 mm.  
Ensemble composé de 2 côtés, 2 coulisses, 2 adaptateurs dos bois, 2 tubes et 2 caches.  
Présentation : gris

WQA		Charge (kg)	
Longueur (mm)		30	65
270	ANT358C270GR		
350	ANT358C350GR		
400	ANT358C400GR		
450	ANT358C450GR	ANT359C450GR	ANT356C450GR
500	ANT358C500GR	ANT359C500GR	ANT356C500GR
550	ANT358C550GR	ANT359C550GR	ANT356C550GR
650		ANT359C650GR	ANT356C650GR



### ➤ Attache façade

Matériau : zamack

Fixation à visser  
INSERTA

G39 Référence  
ATT3502  
ATT3902



- ➔ Options :
- Accessoires tiroirs à l'anglaise, page 03/38
  - Équipements intérieurs de tiroirs, page 06/52

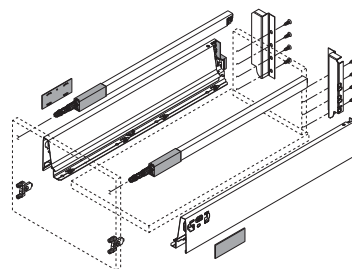

Fixation des coulisses corps de meuble

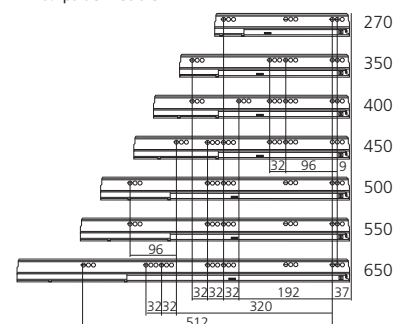

Encombrement

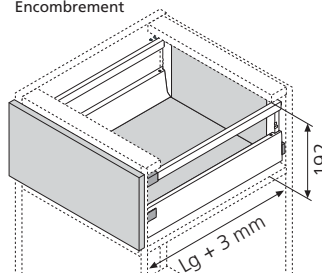

Côtes de débit fond et dos

LW : largeur intérieure du corps de meuble  
Lg : Longueur tiroir

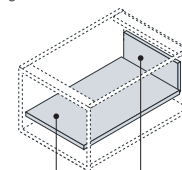

Fond (ep. 16 mm) :  
largeur = LW - 75 mm  
longueur = Lg - 24 mm  
(-22 mm avec dos métal)

Dos (ep. 16 mm) :  
largeur = LW - 87 mm  
hauteur = 167 mm

Côtes d'implantation du tiroir

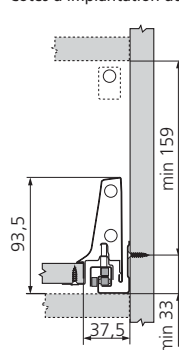

Côtes de montage façade (pour version à visser)

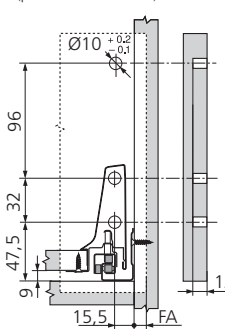

Côtes de montage dos

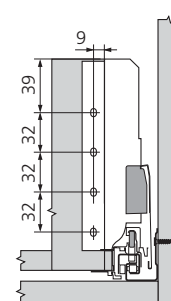

Préconisations des charges de coulisses					
Largeur	Longueur				
	< 450	450	500	550	650
275-600	30 kg	30 kg	30 kg	50 kg	50 kg
700-900	30 kg	30 kg	50 kg	50 kg	50 kg
> 1000	30 kg	50 kg	50 kg	65 kg	65 kg

# TIROIRS



## TANDEMBOX intivo BLUMOTION Tiroir N

Tiroir double paroi hauteur 82,5 mm monté sur coulisses TANDEM invisibles avec amortisseurs BLUMOTION intégrés.  
Coulisses sortie totale avec rappel de fermeture.  
Réglage de la façade en 2 dimensions.



COULISSANTS

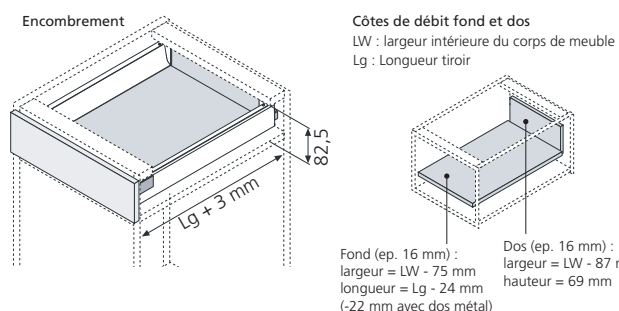
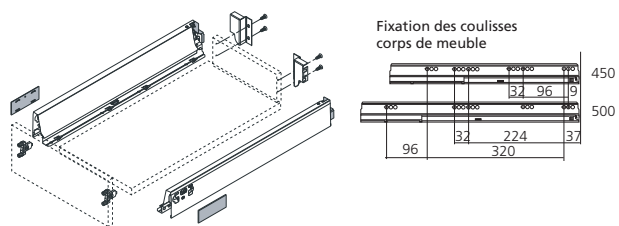

Côtes d'implantation du tiroir

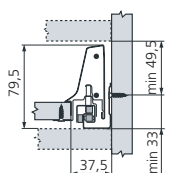

Côtes de montage façade (pour version à visser)

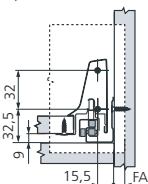

Côtes de perçage façade (pour montage INSERTA)

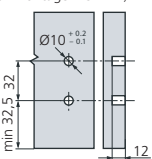

Côtes de montage dos

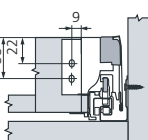

Préconisations des charges de coulisses					
Largeur	Longueur				
	< 450	450	500	550	650
275-600	30 kg	30 kg	30 kg	50 kg	50kg
700-900	30 kg	30 kg	50 kg	50 kg	50 kg
> 1000	30 kg	50 kg	50 kg	65 kg	65 kg

### ➤ TANDEMBOX intivo blanc soie hauteur N

Tiroir N, hauteur 82,5 mm.  
Ensemble composé de 2 côtés, 2 coulisses, 2 adaptateurs dos bois, et 2 caches.  
Présentation : blanc soie.

Charge (kg) : 30  
Longueur (mm) : 450  
500

TVJ Référence  
INT358N450BLS  
INT358N500BLS

Charge (kg) : 50  
Longueur (mm) : 450  
500

INT359N450BLS  
INT359N500BLS



### ➤ TANDEMBOX intivo noir terra hauteur N

Tiroir N, hauteur 82,5 mm.  
Ensemble composé de 2 côtés, 2 coulisses, 2 adaptateurs dos bois, et 2 caches.  
Présentation : noir terra.

Charge (kg) : 30  
Longueur (mm) : 450  
500

TVM Référence  
INT358N450NO  
INT358N500NO

Charge (kg) : 50  
Longueur (mm) : 450  
500

INT359N450NO  
INT359N500NO



### ➤ TANDEMBOX intivo inox hauteur N

Tiroir N, hauteur 82,5 mm.  
Ensemble composé de 2 côtés, 2 coulisses, 2 adaptateurs dos bois, et 2 caches.  
Présentation : inox.

Charge (kg) : 30  
Longueur (mm) : 450  
500

TVP Référence  
INT358N450IN  
INT358N500IN

Charge (kg) : 50  
Longueur (mm) : 450  
500

INT359N450IN  
INT359N500IN



### ➤ Attache façade

Matériau : zamack

Fixation à visser INSERTA

G39 Référence  
ATT3502  
ATT3902



## TANDEMBOX intivo BLUMOTION Tiroir M

Tiroir double paroi hauteur 98,5 mm monté sur coulisses TANDEM invisibles avec amortisseurs BLUMOTION intégrés.  
Coulisses sortie totale avec rappel de fermeture.  
Réglage de la façade en 2 dimensions.



### ➤ TANDEMBOX intivo blanc soie hauteur M

Tiroir M, hauteur 98,5 mm.  
Ensemble composé de 2 côtés, 2 coulisses, 2 adaptateurs dos bois, et 2 caches.  
Présentation : blanc soie

TVY	Charge (kg)		
Longueur (mm)	30	50	65
270	INT358M270BLS		
350	INT358M350BLS		
400	INT358M400BLS		
450	INT358M450BLS	INT359M450BLS	INT356M450BLS
500	INT358M500BLS	INT359M500BLS	INT356M500BLS
550	INT358M550BLS	INT359M550BLS	INT356M550BLS
650	INT359M650BLS INT356M650BLS		

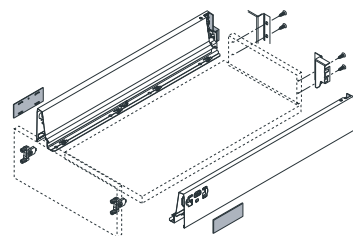

Fixation des coulisses corps de meuble

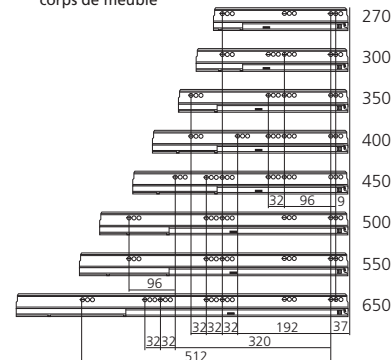

### ➤ TANDEMBOX intivo noir terra hauteur M

Tiroir M, hauteur 98,5 mm.  
Ensemble composé de 2 côtés, 2 coulisses, 2 adaptateurs dos bois, et 2 caches.  
Présentation : noir terra

TVY	Charge (kg)		
Longueur (mm)	30	50	65
270	INT358M270NO		
350	INT358M350NO		
400	INT358M400NO		
450	INT358M450NO	INT359M450NO	INT356M450NO
500	INT358M500NO	INT359M500NO	INT356M500NO
550	INT358M550NO	INT359M550NO	INT356M550NO
650	INT359M650NO INT356M650NO		

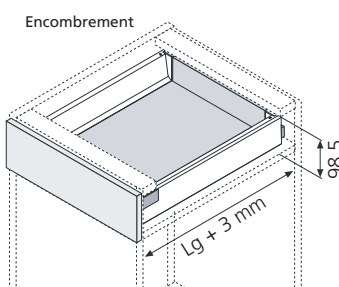

Côtes de débit fond et dos

LW : largeur intérieure du corps de meuble  
Lg : Longueur tiroir

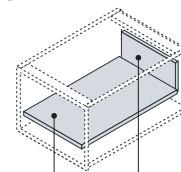

Fond (ep. 16 mm) :  
largeur = LW - 75 mm  
longueur = Lg - 24 mm  
(-22 mm avec dos métal)

Dos (ep. 16 mm) :  
largeur = LW - 87 mm  
hauteur = 84 mm

### ➤ TANDEMBOX intivo inox hauteur M

Tiroir M, hauteur 98,5 mm.  
Ensemble composé de 2 côtés, 2 coulisses, 2 adaptateurs dos bois, et 2 caches.  
Présentation : inox.

TVG	Charge (kg)		
Longueur (mm)	30	50	65
270	INT358M270IN		
350	INT358M350IN		
400	INT358M400IN		
450	INT358M450IN	INT359M450IN	INT356M450IN
500	INT358M500IN	INT359M500IN	INT356M500IN
550	INT358M550IN	INT359M550IN	INT356M550IN
650	INT359M650IN INT356M650IN		



Côtes d'implantation du tiroir

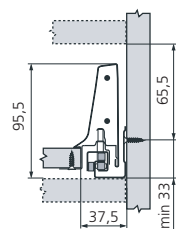

Côtes de perçage façade (pour montage INSERTA)

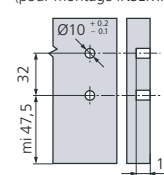

Côtes de montage façade (pour version à visser)

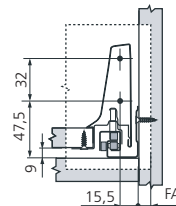

Côtes de montage dos

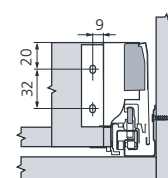

### ➤ Attache façade

Matériau : zamack

Fixation à visser  
INSERTA

G39 Référence  
ATT3502  
ATT3902



Options :  
- Accessoires tiroirs à l'anglaise, page 03/38  
- Équipements intérieurs de tiroir, page 06/49

Largeur	Préconisations des charges de coulisses				
	Longueur				
	< 450	450	500	550	650
275-600	30 kg	30 kg	30 kg	50 kg	50 kg
700-900	30 kg	30 kg	50 kg	50 kg	50 kg
> 1000	30 kg	50 kg	50 kg	65 kg	65 kg

# TIROIRS



## TANDEMBOX intivo BLUMOTION L BOXCOVER

Tiroir double paroi hauteur 224 mm monté sur coulisses TANDEM invisibles avec amortisseurs BLUMOTION intégrés et attaches BOXCOVER.

La solution BOXCOVER permet la personnalisation du tiroir.

Coulisses sortie totale avec rappel de fermeture.

Réglage de la façade en 3 dimensions (hauteur, largeur et inclinaison).



## COULISSANTS

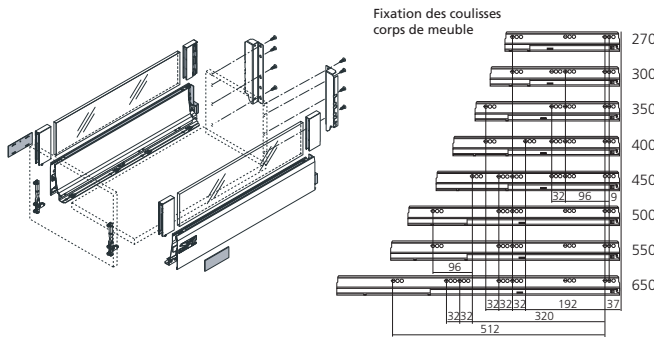

### TANDEMBOX intivo blanc soie ht. L BOXCOVER

Tiroir L BOXCOVER, hauteur 224 mm.

Ensemble composé de 2 côtés, 2 coulisses, 2 adaptateurs dos bois, 2 caches et 2 attaches pour BOXCOVER.

Présentation : blanc soie

Longueur (mm)	Charge (kg)		
	30	50	65
270	INT358LB270BLS		
350	INT358LB350BLS		
400	INT358LB400BLS		
450	INT358LB450BLS	INT359LB450BLS	INT356LB450BLS
500	INT358LB500BLS	INT359LB500BLS	INT356LB500BLS
550	INT358LB550BLS	INT359LB550BLS	INT356LB550BLS
650	INT359LB650BLS	INT356LB650BLS	

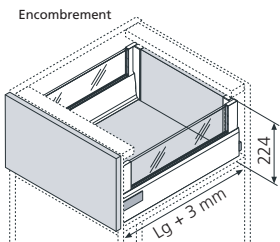

Côtes de débit fond et dos  
LW : largeur intérieure du corps de meuble  
Lg : Longueur tiroir

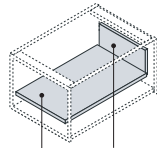

Fond (ep. 16 mm) :  
largeur = LW - 75 mm  
longueur = Lg - 24 mm  
(-22 mm avec dos métal)

Dos (ep. 16 mm) :  
largeur = LW - 87 mm  
hauteur = 199 mm

Côtes de débit des cotés

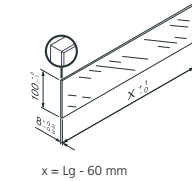

### TANDEMBOX intivo noir terra ht L BOXCOVER

Tiroir L BOXCOVER, hauteur 224 mm.

Ensemble composé de 2 côtés, 2 coulisses, 2 adaptateurs dos bois, 2 caches et 2 attaches pour BOXCOVER.

Présentation : noir terra.

Longueur (mm)	Charge (kg)		
	30	50	65
270	INT358LB270NO		
350	INT358LB350NO		
400	INT358LB400NO		
450	INT358LB450NO	INT359LB450NO	INT356LB450NO
500	INT358LB500NO	INT359LB500NO	INT356LB500NO
550	INT358LB550NO	INT359LB550NO	INT356LB550NO
650	INT359LB650NO	INT356LB650NO	



Côtes d'implantation du tiroir

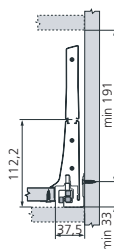

Côtes de montage dos

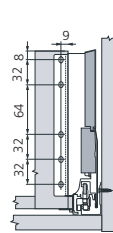

Côtes de montage façade (pour version à visser)

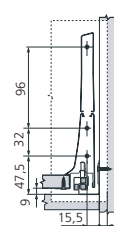

Côtes de perçage façade (pour montage EXPANDO)

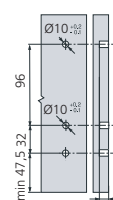

Préconisations des charges de coulisses					
Largeur	Longueur				
	< 450	450	500	550	650
275-600	30 kg	30 kg	30 kg	50 kg	50 kg
700-900	30 kg	30 kg	50 kg	50 kg	50 kg
> 1000	30 kg	50 kg	50 kg	65 kg	65 kg

### TANDEMBOX intivo inox ht L BOXCOVER

Tiroir L BOXCOVER, hauteur 224 mm.

Ensemble composé de 2 côtés, 2 coulisses, 2 adaptateurs dos bois, 2 caches et 2 attaches pour BOXCOVER.

Longueur (mm)	Charge (kg)		
	30	50	65
270	INT358LB270IN		
350	INT358LB350IN		
400	INT358LB400IN		
450	INT358LB450IN	INT359LB450IN	INT356LB450IN
500	INT358LB500IN	INT359LB500IN	INT356LB500IN
550	INT358LB550IN	INT359LB550IN	INT356LB550IN
650	INT359LB650IN	INT356LB650IN	



### Attache façade

Permet un réglage de la façade en 3 dimensions : hauteur, largeur et inclinaison. Matériau : zamack

Fixation	TVA	Référence
à visser		ATT522
EXPANDO		ATT532



Options :

- Accessoires tiroirs à l'anglaise, page 03/39
- Côtés BOXCOVER verre, page 03/39
- Equipements intérieurs de tiroirs, page 06/53



## TANDEMBOX intivo BLUMOTION L BOXCAP

Tiroir double paroi hauteur 224 mm monté sur coulisses TANDEM invisibles avec amortisseurs BLUMOTION intégrés et BOXCAP.

Coulisses sortie totale avec rappel de fermeture.

Réglage de la façade en 3 dimensions (hauteur, largeur et inclinaison).



### ➤ TANDEMBOX intivo blanc soie ht L BOXCAP

Tiroir L BOXCAP, hauteur 224 mm.

Ensemble composé de 2 côtés, 2 coulisses, 2 adaptateurs dos bois, 2 caches et 2 BOXCAP.

Présentation : blanc soie

TR5		Charge (kg)		
Longueur (mm)		30	50	65
270	INT358LC270BLS			
350	INT358LC350BLS			
400	INT358LC400BLS			
450	INT358LC450BLS	INT359LC450BLS	INT356LC450BLS	
500	INT358LC500BLS	INT359LC500BLS	INT356LC500BLS	
550	INT358LC550BLS	INT359LC550BLS	INT356LC550BLS	
650		INT359LC650BLS	INT356LC650BLS	



### ➤ TANDEMBOX intivo noir terra ht L BOXCAP

Tiroir L BOXCAP, hauteur 224 mm.

Ensemble composé de 2 côtés, 2 coulisses, 2 adaptateurs dos bois, 2 caches et 2 BOXCAP.

Présentation : noir terra.

TR6		Charge (kg)		
Longueur (mm)		30	50	65
270	INT358LC270NO			
350	INT358LC350NO			
400	INT358LC400NO			
450	INT358LC450NO	INT359LC450NO	INT356LC450NO	
500	INT358LC500NO	INT359LC500NO	INT356LC500NO	
550	INT358LC550NO	INT359LC550NO	INT356LC550NO	
650		INT359LC650NO	INT356LC650NO	



### ➤ TANDEMBOX intivo inox ht L BOXCAP

Tiroir L BOXCAP, hauteur 224 mm.

Ensemble composé de 2 côtés, 2 coulisses, 2 adaptateurs dos bois, 2 caches et 2 BOXCAP.

Présentation : inox.

TR8		Charge (kg)		
Longueur (mm)		30	50	65
270	INT358LC270IN			
350	INT358LC350IN			
400	INT358LC400IN			
450	INT358LC450IN	INT359LC450IN	INT356LC450IN	
500	INT358LC500IN	INT359LC500IN	INT356LC500IN	
550	INT358LC550IN	INT359LC550IN	INT356LC550IN	
650		INT359LC650IN	INT356LC650IN	



### ➤ Attache façade

Permet un réglage de la façade en 3 dimensions : hauteur, largeur et inclinaison.  
Matériau : zamack

Fixation	TVA	Référence
à visser		ATT522
EXPANDO		ATT532



Options :

- Accessoires tiroirs à l'anglaise, page 03/39
- Equipements intérieurs de tiroirs, page 06/53

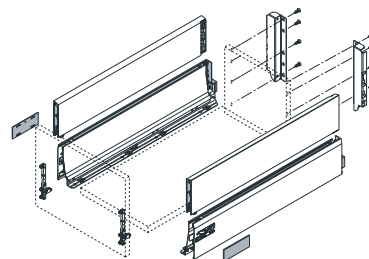

Fixation des coulisses corps de meuble

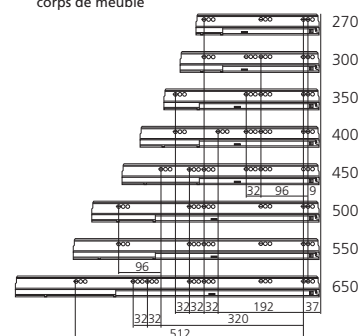

Encombrement

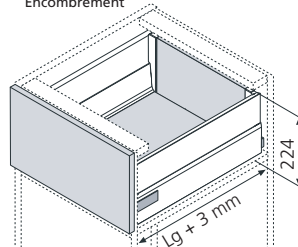

Côtes de débit fond et dos

LW : largeur intérieure du corps de meuble  
Lg : Longueur tiroir

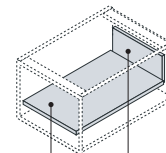

Fond (ep. 16 mm) :  
largeur = LW - 75 mm  
longueur = Lg - 24 mm  
(-22 mm avec dos métal)

Dos (ep. 16 mm) :  
largeur = LW - 87 mm  
hauteur = 199 mm

Côtes d'implantation du tiroir

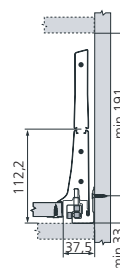

Côtes de montage dos

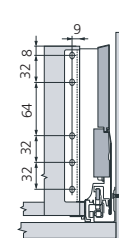

Côtes de montage façade  
(pour version à visser)

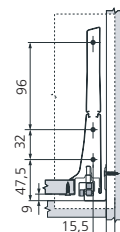

Côtes de perçage façade  
(pour montage EXPANDO)

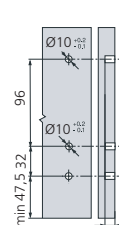

Largeur	Préconisations des charges de coulisses				
	< 450	450	500	550	650
275-600	30 kg	30 kg	30 kg	50 kg	50 kg
700-900	30 kg	30 kg	50 kg	50 kg	50 kg
> 1000	30 kg	50 kg	50 kg	65 kg	65 kg

# TIROIRS

## Solutions industrielles pour TANDEMBOX antaro et intivo

Retrouvez les composants en emballage industriel pour les tiroirs TANDEMBOX antaro et intivo BLUM.  
Les solutions industrielles pour les tiroirs TANDEMBOX Plus sont à retrouver page 03/5.

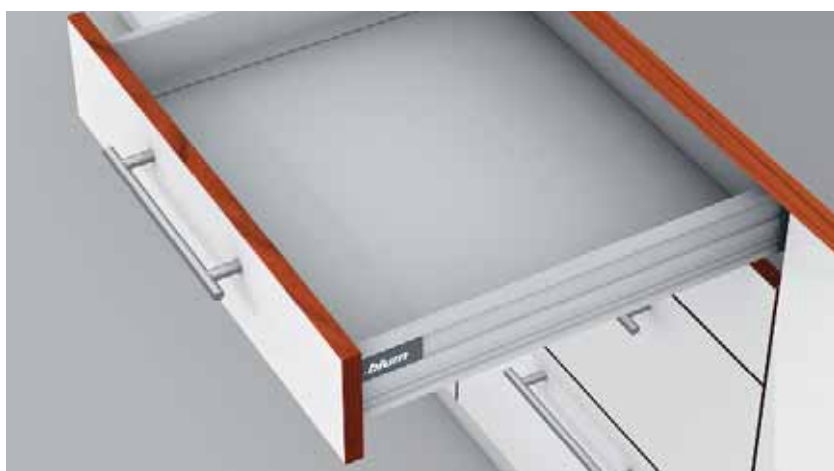

COULISSANTS

### ➤ Côté M TANDEMBOX intivo et antaro

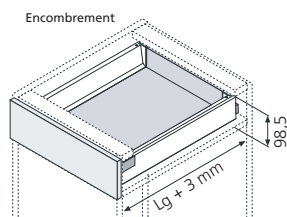

Par emballage industriel de 16 côtés droits et 16 côtés gauches.  
Longueur (mm) : 500.  
Matériau : acier

Présentation : blanc soie

Sens  
droit T95 Référence  
gauche COT458MI500BLSD  
COT458MI500BLSG

Présentation : gris

Sens  
droit COT458M500GRD  
gauche COT458M500GRG

CAD 16

### ➤ Tube TANDEMBOX antaro



Par emballage industriel de 64 tubes droits et 64 tubes gauches.  
Pour tiroir longueur 500 mm.  
Longueur (mm) : 437.  
Matériau : acier

Présentation : blanc soie

Sens  
droit A3G Référence  
gauche TUB8437BLSD  
TUB8437BLSG

Présentation : gris

Sens  
droit TUB8437GRD  
gauche TUB8437GRG

64

### ➤ Attache façade

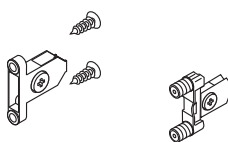

Matériau : zamack

Fixation G39 Référence  
à visser ATT3502  
INSERTA ATT3902



### ➤ Côté L TANDEMBOX intivo

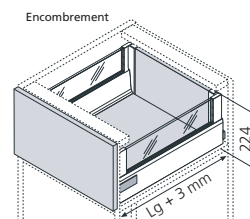

Par emballage industriel de 16 côtés droits et 16 côtés gauche.  
Longueur (mm) : 500  
Matériau : acier  
Par lot de : 16

Présentation : blanc soie

Sens  
droit T94 Référence  
gauche COT458LI500BLSD  
COT458LI500BLSG

Présentation : gris

Sens  
droit COT458LI500GRD  
gauche COT458LI500GRG

16

### ➤ Adaptateur pour BOXCOVER

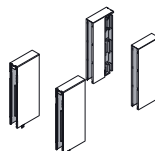

Ensemble d'adaptateurs pour une paire de coulisses.

Présentation T93 Référence  
blanc soie ADA36BLS  
gris ADA36GR



## ➤ BOXCAP TANDEMBOX intivo

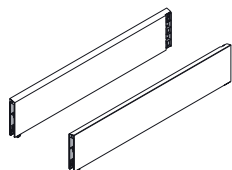

Paire de BOXCAP pour côtés de tiroir TANDEMBOX intivo.  
Matériau : acier

Longueur (mm) : 500

Présentation

blanc soie

gris

**T9R** Référence  
**BOX500BLS**  
**BOX500GR**



## ➤ Attache façade

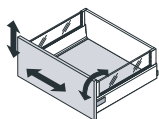

Permet un réglage de la façade en 3 dimensions : hauteur, largeur et inclinaison.  
Matériau : zamack

Fixation

à visser

EXPANDO

**TVA** Référence  
**ATT522**  
**ATT532**



## ➤ Coulisses TANDEMBOX BLUMOTION

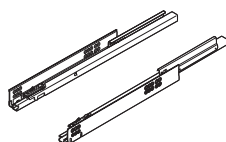

Par emballage industriel de 20 coulisses droites et 20 coulisses gauches.

Pour TANDEMBOX intivo et antaro.

Longueur (mm) : 500.

Matériau : acier

**A3H**

Charge (kg) : 30

Longueur (mm)

450

500

	Sens	
	droit	gauche
450	<b>COU558B450D</b>	<b>COU558B450G</b>
500	<b>COU558B500D</b>	<b>COU558B500G</b>

Charge (kg) : 50

Longueur (mm)

450

500

	Sens	
	droit	gauche
450	<b>COU559B450D</b>	<b>COU559B450G</b>
500	<b>COU559B500D</b>	<b>COU559B500G</b>



20

## ➤ Adaptateur pour dos bois TANDEMBOX

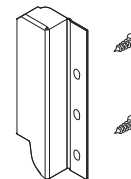

Pour tiroir hauteur M, C ou D.

Fixés sur le bois, ils permettent de le clipser sur les 2 côtés.

Matériau : acier

**G3U**

Présentation

Hauteur (mm)	blanc soie	gris
M	<b>ADA30MBLS</b>	<b>ADA30MGR</b>
C	<b>ADA30CBLs</b>	<b>ADA30CGR</b>
D	<b>ADA30DBLS</b>	<b>ADA30DGR</b>



## ➤ Cache pour TANDEMBOX intivo et antaro

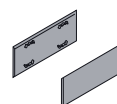

A l'unité, sans impression.

Présentation

blanc soie

gris

**T9Z** Référence  
**CAC532BLS**  
**CAC532GR**



# TIROIRS



## SERVO DRIVE pour TANDEMBOX



SERVO-DRIVE est une assistance à l'ouverture avec moteur électrique pour tiroirs.

En combinaison avec BLUMOTION pour une fermeture douce et silencieuse, SERVO-DRIVE donne au mouvement une qualité particulière et propose aux clients une nouvelle liberté d'utilisation et de mouvement dans la cuisine.

SERVO-DRIVE existe aussi pour les relevants.



COULISSANTS



### Pour tiroir standard

- Pour corps de meuble standard et armoire de tiroirs à l'anglaise.
- Composé d'un profil vertical sur lequel se fixent les moteurs.



### Pour tiroir sous-évier

- Pour les différentes profondeurs de tiroirs du meuble sous-évier.
- Composé d'un support moteur simple ou double à fixer sur le meuble.



### Pour tiroir unique avec profil horizontal

- Pour différentes profondeurs de tiroirs ou tiroir seul.
- Composé d'un profil horizontal recoupable sur lequel se fixe un moteur.



### Pour tiroir unique avec support inversé

- Pour tiroir seul dans un meuble vitrine.
- Composé d'un support moteur inversé.

## Accessoires communs à toutes les applications

### ➤ Unité motrice (5)



A clipser sur le profilé ou sur support profil.  
Permet l'éjection du tiroir par simple pression sur la façade.

Présentation : gris  
Référence : TLJ MOT3000



### ➤ Transformateur 72 W (9)



Permet d'alimenter un nombre illimité d'unités motrices.  
Composé de :  
- 1 transformateur  
- 1 notice «Norme machine»

Puissance (W) : 72  
Référence : TLQ TRA100



### ➤ Câble alimentation (10)



Pour alimentation du transformateur TRA100.

Longueur (mm) : 2000  
Référence : TLX CAB11



### ➤ Support transformateur (11 et 12)



Utilisation :  
fond du meuble : SUP10  
dos du meuble : SUP11  
Référence : TI6



### ➤ Câble conducteur (8)



Livré avec 5 protections de fin de câble.

Longueur (mm) : 6000  
Référence : TLK CAB10



### ➤ Connexion (6 et 7)



Permet de réaliser les connexions entre les différents meubles équipés et le transformateur.  
CON10 livré avec une protection de fin de câble.

Présentation : gris  
Modèle : connexion et fin de câble  
Référence : TLB CON10



### ➤ Butée de façade (1)



Permet d'assurer la distance entre la façade et le corps de meuble.  
Pour des façades jusqu'à 280 mm de hauteur, utilisation de 2 butées.  
Pour plus de 280 mm ou coulisses 65 kg, il faut utiliser 4 butées.

➔ A utiliser avec GAB1090, page 03/21

Présentation : gris  
Diamètre (mm) : 8  
Référence : TIF BUT993



### ➤ Guide de bras (6)

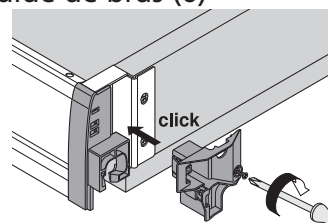

Pour dos bois.  
A clipser sur l'attache de dos bois.  
Pour caisson inférieur ou égal à 300 mm.

Présentation : gris  
Référence : THD GUI10



### ➤ Attache câble conducteur (13)



Matériau : plastique

Présentation : transparent  
Référence : TII ATT09



## Accessoires pour bloc tiroir standard

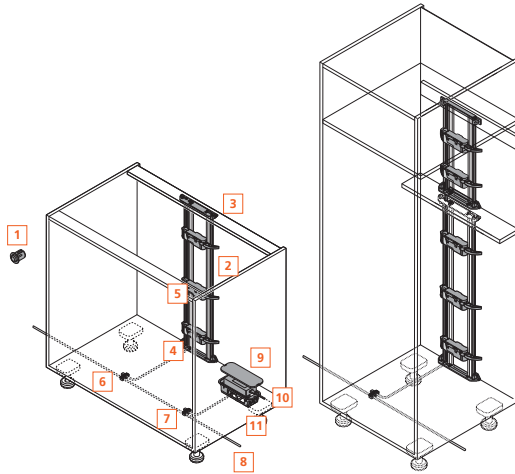

Profondeur mini intérieure du corps de meuble :  
 Dos acier = Longueur de coulisses + 17 mm  
 Dos bois = Longueur de coulisses + 34 mm

### ➤ Profil pour unité motrice (2)



A clipser dans supports SUP1001 ou SUP1002.  
 Recoupable.  
 Le PRO1170 est livré sans câble conducteur.  
 Matériau : aluminium

Hauteur (mm)	TLY	Référence
1170		PRO1170
700		PRO700



### ➤ Support pour profil haut/bas (3/4)



A fixer sur le haut et le bas du meuble.  
 Permet de clipser le profil.  
 Matériau : plastique

➔ A utiliser avec GAB1150, page

Présentation	T17	Référence
gris		SUP1001



### ➤ Support profil dos/bas (3/4)



A fixer sur le dos et le bas du meuble.  
 Permet de clipser le profil.  
 Pour unité motrice.  
 Matériau : plastique

➔ A utiliser avec GAB1150, page

Présentation	T1R	Référence
gris		SUP1002



## SERVO DRIVE pour TANDEMBOX

### ➤ Câble de synchronisation (16)

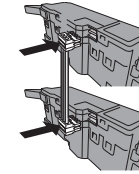

En cas de tiroir important supérieur à 900 mm et 50 kg.  
 Permet de synchroniser plusieurs unités motrices.

Longueur (mm)	THM	Référence
80		CAB1008
1200		CAB1012
1600		CAB1016



## Accessoires pour bloc tiroir sous-évier

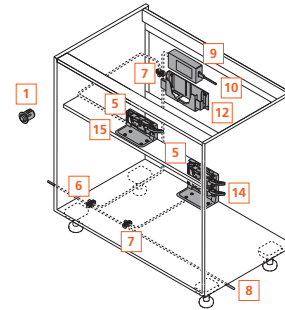

Profondeur mini intérieure du corps de meuble :  
 Dos acier = Longueur de coulisses + 17 mm  
 Dos bois = Longueur de coulisses + 34 mm

### ➤ Profil d'appui (14 et 15)



Pour fixer les unités motrices.  
 Cas du meuble sous-évier.  
 Matériau : plastique

Utilisation	T1L	Référence
simple		PRO71
double		PRO72



### ➤ Câble de synchronisation (16)

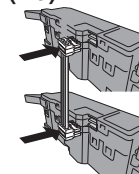

En cas de tiroir important supérieur à 900 mm et 50 kg.  
 Permet de synchroniser plusieurs unités motrices.

Longueur (mm)	THM	Référence
80		CAB1008
1200		CAB1012
1600		CAB1016



## Accessoires pour bloc tiroir unique profil horizontal

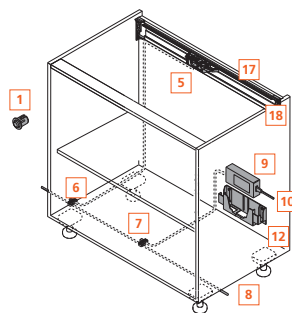

Profondeur mini intérieure du corps de meuble :  
 Dos acier = Longueur de coulisses + 17 mm  
 Dos bois = Longueur de coulisses + 34 mm

### ➤ Profil horizontal pour unité motrice (17)

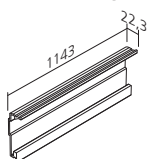

Recoupable, à clipser dans les supports.  
 Livré sans câble conducteur.

Pour meuble avec un tiroir en partie haute et étagères en partie basse, ainsi que pour les tiroirs isolés et les corps de meubles avec des longueurs nominales différentes.  
 Matériau : aluminium

Longueur (mm)  
 1143

TRM Référence  
**PRO1143**



### ➤ Support moteur pour profil horizontal (18)



Livré avec adaptateur pour unité motrice.  
 A fixer sur les côtés du meuble.  
 Matériau : plastique

Présentation  
 gris

TRP Référence  
**SUP1003**



## Accessoires pour tiroir unique

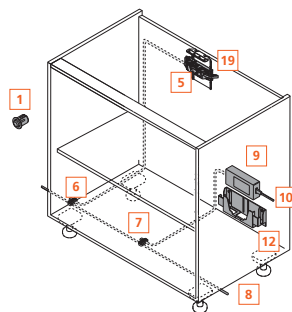

Profondeur mini intérieure du corps de meuble :  
 Dos acier = Longueur de coulisses + 17 mm  
 Dos bois = Longueur de coulisses + 34 mm

### ➤ Profil d'appui inversé (19)

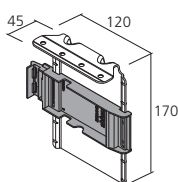

Pour fixer une unité motrice.  
 Pour corps de meuble avec tiroir isolé.

Utilisation  
 simple

TRJ Référence  
**PRO73**



## Set pour tiroir à déchets

### ➤ Set SERVO-DRIVE pour 1 tiroir



Livré complet pour 1 tiroir, avec notice de montage.

Composé de :

- 1 équerre double avec vis.
- 1 unité motrice
- 4 butées Ø8 mm
- 4 butées Ø5 mm
- 1 transformateur
- 1 support pour montage mural
- 1 câble d'alimentation
- 4 attaches câbles
- 1 gabarit de perçage en carton avec notice de montage

set  
 SERVO-DRIVE

TR4 Référence  
**SET15**



## Aides de montage

### ➤ Gabarit de perçage pour butées SERVO-DRIVE



Permet le préperçage des trous pour les butées BUT993 sur les faces seules ou montées.

Référence  
 gabarit

TUU Référence  
**GAB1090**

### ➤ Gabarit de perçage pour support profil SERVO-DRIVE



Permet le préperçage pour le support de profil sur le panneau inférieur du corps de meuble.

Référence  
 gabarit

P36 Référence  
**GAB1150**



# TIROIRS

## TANDEMBOX plus TIP-ON

### Tiroir N

Tiroir double paroi hauteur N 83,5 mm monté sur coulisses à ouverture mécanique TIP-ON pour TANDEMBOX.

Coulisses sortie totale à ouverture par légère pression sur la face.

Réglage de la façade en 2 dimensions (hauteur et largeur).

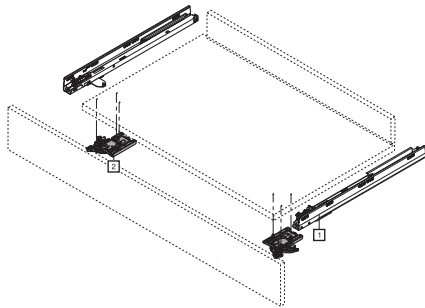

Position de montage de l'unité de verrouillage

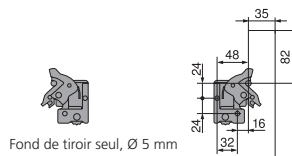

Fond de tiroir seul, Ø 5 mm

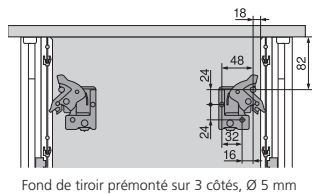

Fond de tiroir prémonté sur 3 côtés, Ø 5 mm

Encombrement

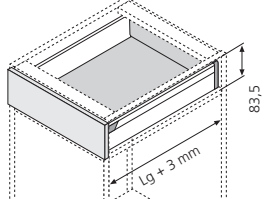

Lg : Longueur tiroir

Côtes de débit fond et dos  
LW : largeur intérieure du corps de meuble  
Lg : Longueur tiroir

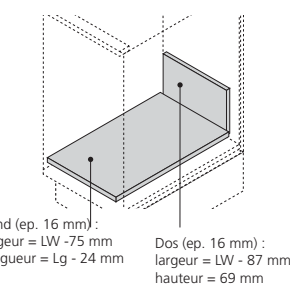

Fond (ep. 16 mm) :  
largeur = LW - 75 mm  
longueur = Lg - 24 mm

Dos (ep. 16 mm) :  
largeur = LW - 87 mm  
hauteur = 69 mm

Côtes d'implantation du tiroir

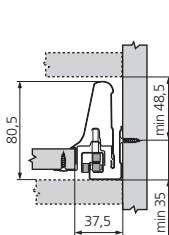

Côtes de montage façade  
(pour version à visser)

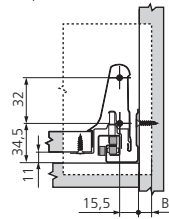

Côtes de perçage façade  
(pour montage INSERTA)

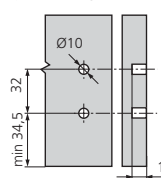

Côtes de montage dos

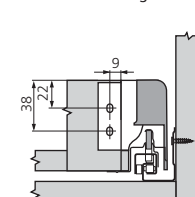

### ➤ TANDEMBOX TIP-ON blanc hauteur N

Tiroir N, hauteur 83,5 mm.

Ensemble composé de 2 côtés, 2 coulisses TIP-ON, 2 adaptateurs dos bois et 2 caches.

Présentation : blanc

Charge (kg) : 30  
Longueur (mm)  
400

AB4 Référence  
TAN360N400BL

Charge (kg) : 50  
Longueur (mm)  
450  
500  
550

TAN360N450BL  
TAN360N500BL  
TAN360N550BL



### ➤ TANDEMBOX TIP-ON gris hauteur N

Tiroir N, hauteur 83,5 mm.

Ensemble composé de 2 côtés, 2 coulisses TIP-ON, 2 adaptateurs dos bois et 2 caches.

Présentation : gris (RAL 9006)

Charge (kg) : 30  
Longueur (mm)  
400

AB3 Référence  
TAN360N400GR

Charge (kg) : 50  
Longueur (mm)  
450  
500  
550

AB3 Référence  
TAN360N450GR  
TAN360N500GR  
TAN360N550GR



### ➤ Attache façade

Matériau : zamack

Fixation  
à visser  
INSERTA

G39 Référence  
ATT3502  
ATT3902



#### ➤ Options :

- Caches personnalisés, page 03/37
- Set de synchronisation, page 03/40
- Gabarrit de perçage, page 03/41



Utilisation conseillée du set de synchronisation SET551600 à partir d'une largeur de 550 mm. Pour une utilisation avec le stabilisateur de fond STA96GR, il faut prévoir 4 mm supplémentaires d'encombrement en hauteur. Des essais de montage sont préconisés.

## TANDEMBOX plus TIP-ON

### Tiroir M

Tiroir double paroi hauteur M 98,5 mm monté sur coulisses à ouverture mécanique TIP-ON pour TANDEMBOX.

Coulisses sortie totale à ouverture par légère pression sur la face.

Réglage de la façade en 2 dimensions (hauteur et largeur).

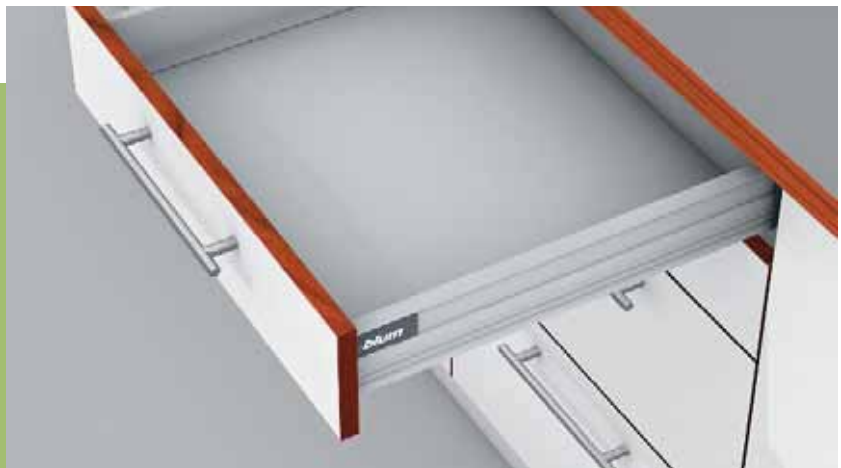

#### ➤ TANDEMBOX TIP-ON blanc hauteur M

Tiroir M, hauteur 98,5 mm.  
Ensemble composé de 2 côtés, 2 coulisses TIP-ON, 2 adaptateurs dos bois et 2 caches.  
Présentation : blanc

AB6		Charge (kg)	
Longueur (mm)		20	30
270	TAN360M270BL		50
350		TAN360M350BL	
400		TAN360M400BL	
450			TAN360M450BL
500			TAN360M500BL
550			TAN360M550BL
650			TAN360M650BL



#### ➤ TANDEMBOX TIP-ON gris hauteur M

Tiroir M, hauteur 98,5 mm.  
Ensemble composé de 2 côtés, 2 coulisses TIP-ON, 2 adaptateurs dos bois et 2 caches.  
Présentation : gris (RAL 9006)

AB5		Charge (kg)	
Longueur (mm)		20	30
270	TAN360M270GR		50
350		TAN360M350GR	
400		TAN360M400GR	
450			TAN360M450GR
500			TAN360M500GR
550			TAN360M550GR
650			TAN360M650GR



#### ➤ Attache façade

Matériau : zamack

Fixation  
à visser  
INSERTA

G39 Référence  
ATT3502  
ATT3902



#### ➤ Options :

- Caches personnalisés, page 03/37
- Accessoires tiroir à l'anglaise, page 03/34
- Range-couverts et accessoires, page 06/49
- Synchronisation TIP-ON, page 03/40
- Gabarit TIP-ON, page 03/41



Utilisation conseillée du set de synchronisation SET51600 à partir d'une largeur de 550 mm.  
Pour une utilisation avec le stabilisateur de fond STA96GR, il faut prévoir 4 mm supplémentaires d'encombrement en hauteur.  
Des essais de montage sont préconisés.

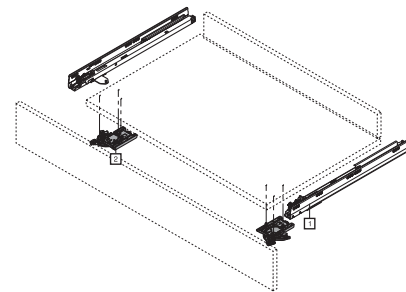

Position de montage de l'unité de verrouillage

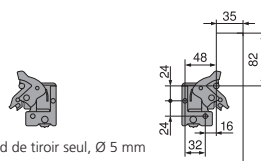

Fond de tiroir seul, Ø 5 mm

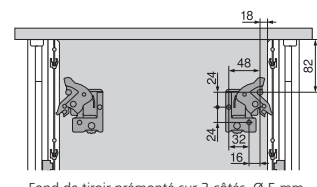

Fond de tiroir prémonté sur 3 côtés, Ø 5 mm

#### Encombrement

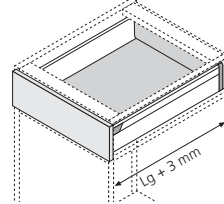

+ 40 mm pour tiroir à l'anglaise  
Lg : Longueur tiroir

#### Côtes de débit fond et dos

LW : largeur intérieure du corps de meuble  
Lg : Longueur tiroir

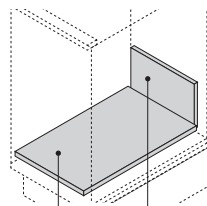

Fond (ep. 16 mm) :  
largeur = LW - 75 mm  
longueur = Lg - 24 mm  
(-22 mm avec dos métal)  
Dos (ep. 16 mm) :  
largeur = LW - 87 mm  
hauteur = 84 mm

#### Côtes d'implantation du tiroir

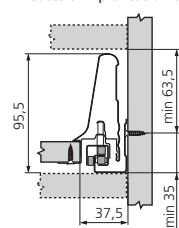

0) tiroir à l'anglaise

#### Côtes de montage façade (pour version à visser)

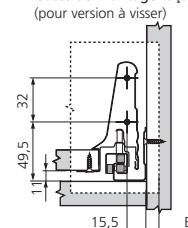

#### Côtes de perçage façade (pour montage INSERTA)

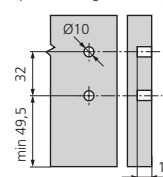

#### Côtes de montage dos

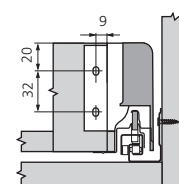



# TIROIRS

## TANDEMBOX plus TIP-ON

### Tiroir K

Tiroir double paroi hauteur K 130,5 mm monté sur coulisses à ouverture mécanique TIP-ON pour TANDEMBOX.

Coulisses sortie totale à ouverture par légère pression sur la face.

Réglage de la façade en 2 dimensions (hauteur et largeur).

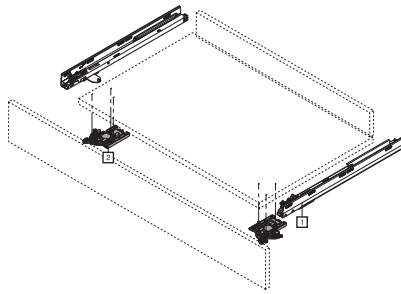

Position de montage de l'unité de verrouillage

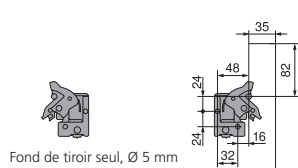

Fond de tiroir seul, Ø 5 mm

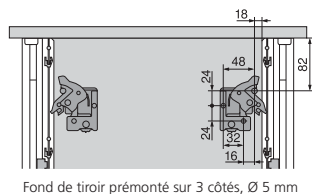

Fond de tiroir prémonté sur 3 côtés, Ø 5 mm

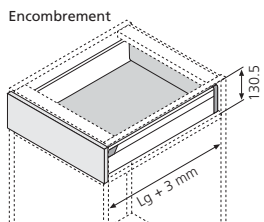

Encombrement

Côtes de débit fond et dos  
LW : largeur intérieure du corps de meuble  
Lg : Longueur tiroir

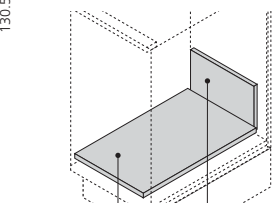

Fond (ep. 16 mm) :  
largeur = LW - 75 mm  
longueur = Lg - 24 mm  
Dos (ep. 16 mm) :  
largeur = LW - 87 mm  
hauteur = 116 mm

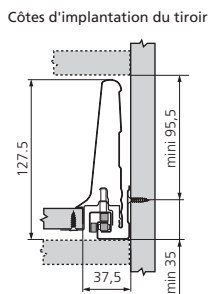

Côtes d'implantation du tiroir

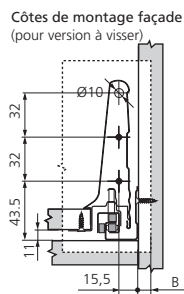

Côtes de montage façade  
(pour version à visser)

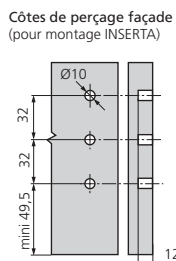

Côtes de perçage façade  
(pour montage INSERTA)

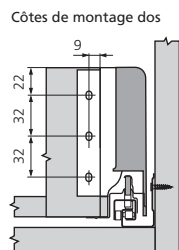

Côtes de montage dos

### TANDEMBOX TIP-ON blanc hauteur K

Tiroir K, hauteur 130,5 mm.

Ensemble composé de 2 côtés, 2 coulisses TIP-ON, 2 adaptateurs dos bois et 2 caches.

Présentation : blanc

Charge (kg) : 30  
Longueur (mm)  
400

AB8 Référence  
TAN360K400BL

Charge (kg) : 50  
Longueur (mm)  
450

TAN360K450BL

500

TAN360K500BL

550

TAN360K550BL

650

TAN360K650BL



### TANDEMBOX TIP-ON gris hauteur K

Tiroir K, hauteur 130,5 mm.

Ensemble composé de 2 côtés, 2 coulisses TIP-ON, 2 adaptateurs dos bois et 2 caches.

Présentation : gris (RAL 9006)

Charge (kg) : 30  
Longueur (mm)  
400

AB7 Référence  
TAN360K400GR

Charge (kg) : 50  
Longueur (mm)  
450

TAN360K450GR

500

TAN360K500GR

550

TAN360K550GR

650

TAN360K650GR



### Attache façade

Matériau : zamack

Fixation  
à visser  
INSERTA

G39 Référence  
ATT3502  
ATT3902



#### Options :

- Caches personnalisés, page 03/37
- Accessoires tiroirs à l'anglaise page 03/34
- Système de synchronisation TIP-ON, page 03/40
- Gabarit TIP-ON, page 03/41



Utilisation conseillée du set de synchronisation SET551600 à partir d'une largeur de 550 mm. Pour une utilisation avec le stabilisateur de fond STA96GR, il faut prévoir 4 mm supplémentaires d'encombrement en hauteur. Des essais de montage sont préconisés.

## TANDEMBOX plus TIP-ON

### Tiroir B

Tiroir double paroi hauteur B 162 mm monté sur coulisses à ouverture mécanique TIP-ON pour TANDEMBOX et tubes de rehausse.  
Coulisses sortie totale à ouverture par légère pression sur la face.  
Réglage de la façade en 2 dimensions (hauteur et largeur).



#### ➤ TANDEMBOX TIP-ON blanc hauteur B

Tiroir B, hauteur 162mm.  
Ensemble composé de 2 côtés, 2 coulisses TIP-ON, 2 adaptateurs dos bois, 2 caches et 2 tubes longitudinaux.  
Présentation : blanc.

Charge (kg) : 30  
Longueur (mm) : 400

ACE Référence  
TAN360B400BL

Charge (kg) : 50  
Longueur (mm) : 450 TAN360B450BL  
500 TAN360B500BL  
550 TAN360B550BL  
650 TAN360B650BL

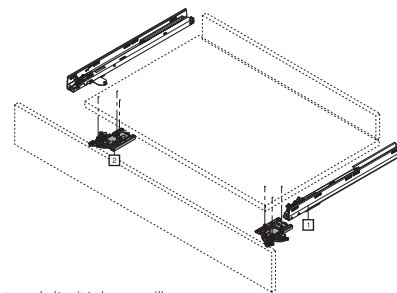

Position de montage de l'unité de verrouillage

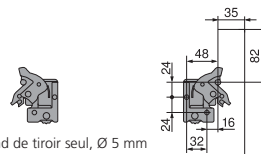

Fond de tiroir seul, Ø 5 mm

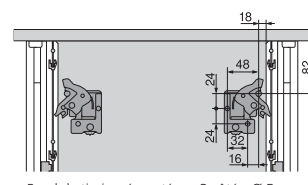

Fond de tiroir prémonté sur 3 côtés, Ø 5 mm

#### ➤ TANDEMBOX TIP-ON gris hauteur B

Tiroir B, hauteur 162mm.  
Ensemble composé de 2 côtés, 2 coulisses TIP-ON, 2 adaptateurs dos bois, 2 caches et 2 tubes longitudinaux.  
Présentation : gris (RAL 9006).

Charge (kg) : 30  
Longueur (mm) : 400

ACD Référence  
TAN360B400GR

Charge (kg) : 50  
Longueur (mm) : 450 TAN360B450GR  
500 TAN360B500GR  
550 TAN360B550GR  
650 TAN360B650GR

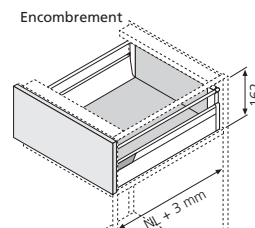

Lg : Longueur tiroir

Côtes de débit fond et dos  
LW : largeur intérieure du corps de meuble  
Lg : Longueur tiroir

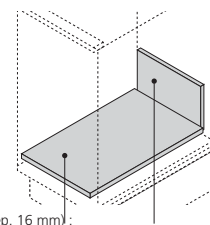

Fond (ep. 16 mm) :  
largeur = LW - 75 mm  
longueur = Lg - 24 mm  
(-22 mm avec dos métal)  
hauteur = 135 mm

Dos (ep. 16 mm) :  
largeur = LW - 87 mm

Côtes d'implantation du tiroir

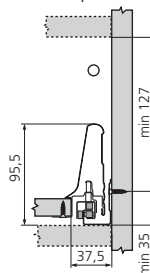

Côtes de montage façade  
(pour version à visser)

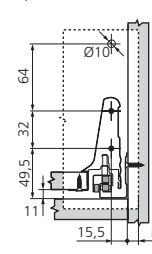

Côtes de perçage façade  
(pour montage INSERTA)

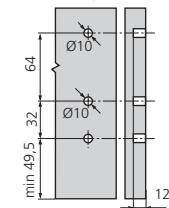

Côtes de montage dos

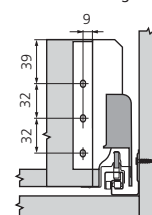

#### ➤ Attache façade

Matériau : zamack

Fixation : à visser  
INSERTA

G39 Référence  
ATT3502  
ATT3902



#### ➤ Options :

- Caches personnalisés, page 03/37
- Accessoires tiroirs à l'anglaise, page 03/34
- Système de synchronisation TIP-ON, page 03/40
- Gabarit TIP-ON, page 03/41



Utilisation conseillée du set de synchronisation SET551600 à partir d'une largeur de 550 mm.  
Pour une utilisation avec le stabilisateur de fond STA96GR, il faut prévoir 4 mm supplémentaires d'encombrement en hauteur.  
Des essais de montage sont préconisés.

# TIROIRS

## TANDEMBOX plus TIP-ON

### Tiroir KB

Tiroir double paroi hauteur KB 193 mm monté sur coulisses à ouverture mécanique TIP-ON pour TANDEMBOX, et avec tubes de rehausse.

Coulisses sortie totale à ouverture par légère pression sur la face.

Réglage de la façade en 2 dimensions (hauteur et largeur).

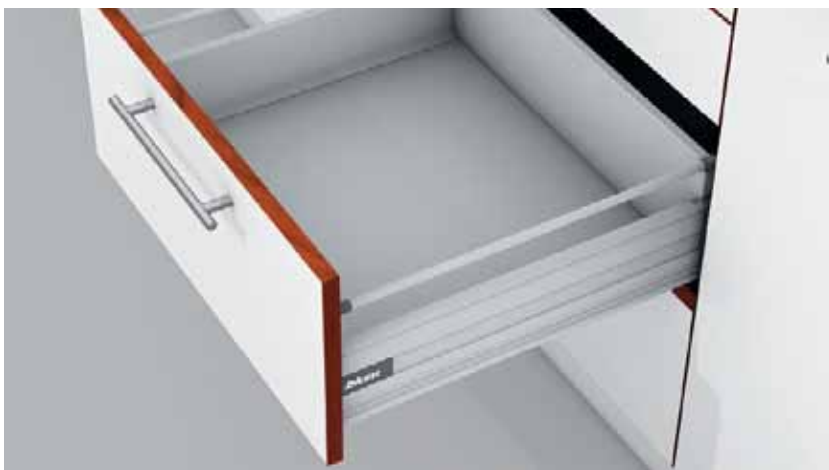

COULISSANTS

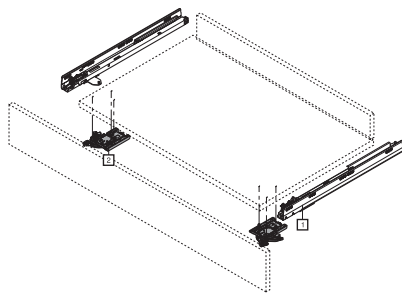

Position de montage de l'unité de verrouillage

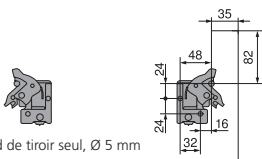

Fond de tiroir seul, Ø 5 mm

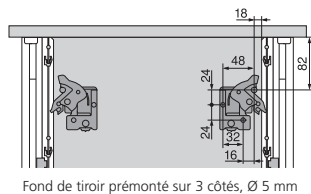

Fond de tiroir prémonté sur 3 côtés, Ø 5 mm

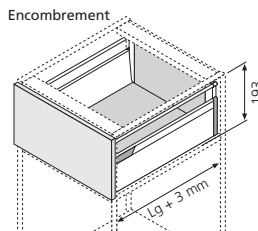

Lg : Longueur tiroir

Côtes de débit fond et dos  
LW : largeur intérieure du corps de meuble  
Lg : Longueur tiroir

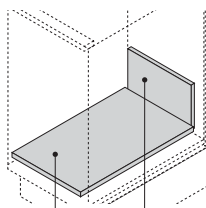

Fond (ep. 16 mm) :  
largeur = LW - 75 mm  
longueur = Lg - 24 mm  
Dos (ep. 16 mm) :  
largeur = LW - 87 mm  
hauteur = 167 mm

Côtes d'implantation du tiroir

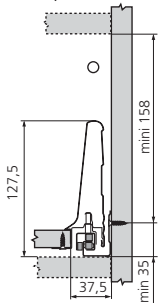

Côtes de montage façade  
(pour version à visser)

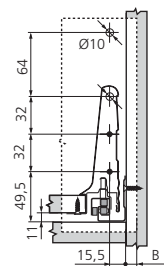

Côtes de perçage façade  
(pour montage INSERTA)

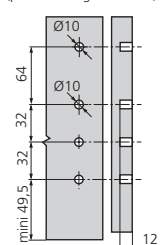

Côtes de montage dos

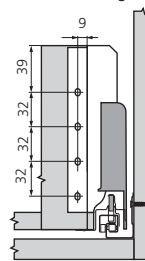

### TANDEMBOX TIP-ON blanc hauteur KB

Tiroir KB, hauteur 193mm.

Ensemble composé de 2 cotés, 2 coulisses TIP-ON, 2 adaptateurs dos bois, 2 caches et 2 tubes longitudinaux.

Présentation : blanc

Charge (kg) : 30  
Longueur (mm)  
400

ACA Référence  
TAN360KB400BL

Charge (kg) : 50  
Longueur (mm)  
450  
500  
550  
650

TAN360KB450BL  
TAN360KB500BL  
TAN360KB550BL  
TAN360KB650BL



### TANDEMBOX TIP-ON gris hauteur KB

Tiroir KB, hauteur 193mm.

Ensemble composé de 2 cotés, 2 coulisses TIP-ON, 2 adaptateurs dos bois, 2 caches et 2 tubes longitudinaux.

Présentation : gris (RAL 9006)

Charge (kg) : 30  
Longueur (mm)  
400

AB9 Référence  
TAN360KB400GR

Charge (kg) : 50  
Longueur (mm)  
450  
500  
550  
650

TAN360KB450GR  
TAN360KB500GR  
TAN360KB550GR  
TAN360KB650GR



### Attache façade

Matériau : zamack

Fixation  
à visser  
INSERTA

G39 Référence  
ATT3502  
ATT3902



#### Options :

- Caches personnalisés, page 03/37
- Système de synchronisation TIP-ON, page 03/40
- Gabarit TIP-ON, page 0341/



Utilisation conseillée du set de synchronisation SET551600 à partir d'une largeur de 550 mm. Pour une utilisation avec le stabilisateur de fond STA96GR, il faut prévoir 4 mm supplémentaires d'encombrement en hauteur. Des essais de montage sont préconisés.



## TANDEMBOX plus TIP-ON

### Tiroir D

Tiroir double paroi hauteur D 226 mm monté sur coulisses à ouverture mécanique TIP-ON pour TANDEMBOX, avec tubes de rehausse et BOXSIDES. Coulisses sortie totale à ouverture par légère pression sur la face.

Réglage de la façade en 2 dimensions (hauteur et largeur).



#### ➤ TANDEMBOX TIP-ON blanc hauteur D

Tiroir D, hauteur 226mm.  
Ensemble composé de 2 côtés, 2 coulisses TIP-ON, 2 adaptateurs dos bois, 2 caches, 2 tubes longitudinaux et 2 BOXSIDES.  
Présentation : blanc.

Charge (kg) : 50	ACC	Référence
Longueur (mm)		
450		TAN360D450BL
500		TAN360D500BL
550		TAN360D550BL
650		TAN360D650BL

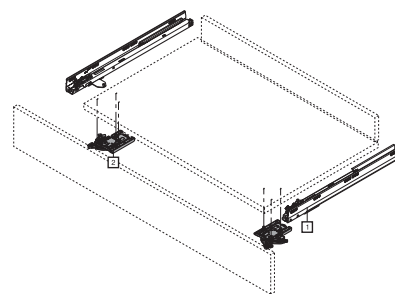

Position de montage de l'unité de verrouillage

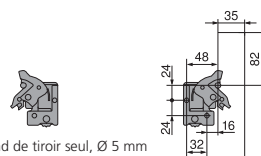

Fond de tiroir seul, Ø 5 mm

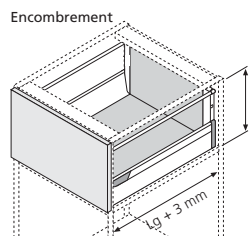

Lg : Longueur tiroir

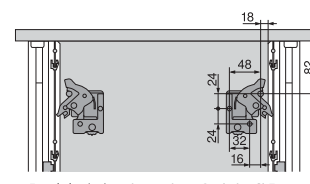

Fond de tiroir prémonté sur 3 côtés, Ø 5 mm  
Côtes de débit fond et dos  
LW : largeur intérieure du corps de meuble  
Lg : Longueur tiroir

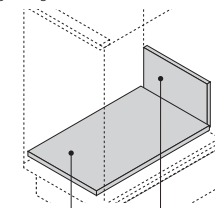

Fond (ep. 16 mm) :  
largeur = LW - 75 mm

LW - 87 mm

#### ➤ TANDEMBOX TIP-ON gris hauteur D

Tiroir D, hauteur 226mm.  
Ensemble composé de 2 côtés, 2 coulisses TIP-ON, 2 adaptateurs dos bois, 2 caches, 2 tubes longitudinaux et 2 BOXSIDES.  
Présentation : gris (RAL 9006).

Charge (kg) : 50	ACB	Référence
Longueur (mm)		
450		TAN360D450GR
500		TAN360D500GR
550		TAN360D550GR
650		TAN360D650GR



Côtes d'implantation du tiroir

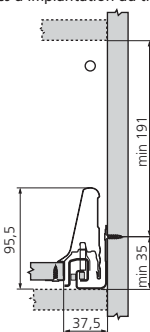

Côtes de montage façade (pour version à visser)

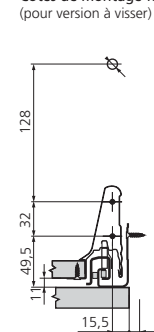

Côtes de perçage façade (pour montage INSERTA)

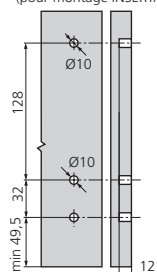

Côtes de montage dos

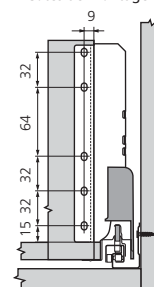

#### ➤ Attache façade

Matériau : zamack

Fixation	G39	Référence
à visser		ATT3502
INSERTA		ATT3902



#### ➤ Options :

- Caches personnalisés, page 03/37
- Accessoires tiroirs à l'anglaise, page 03/34
- Équipements intérieurs de tiroirs, page 06/52
- Système de synchronisation TIP-ON, page 03/40
- Gabarit TIP-ON, page 03/41



Utilisation conseillée du set de synchronisation SET551600 à partir d'une largeur de 550 mm. Pour une utilisation avec le stabilisateur de fond STA96GR, il faut prévoir 4 mm supplémentaires d'encombrement en hauteur. Des essais de montage sont préconisés.

# TIROIRS



## TANDEMBOX antaro TIP-ON

### Tiroir M

Tiroir double paroi hauteur M 100,5 mm monté sur coulisses à ouverture mécanique TIP-ON pour TANDEMBOX.

Coulisses sortie totale à ouverture par légère pression sur la face.

Réglage de la façade en 2 dimensions (hauteur et largeur).

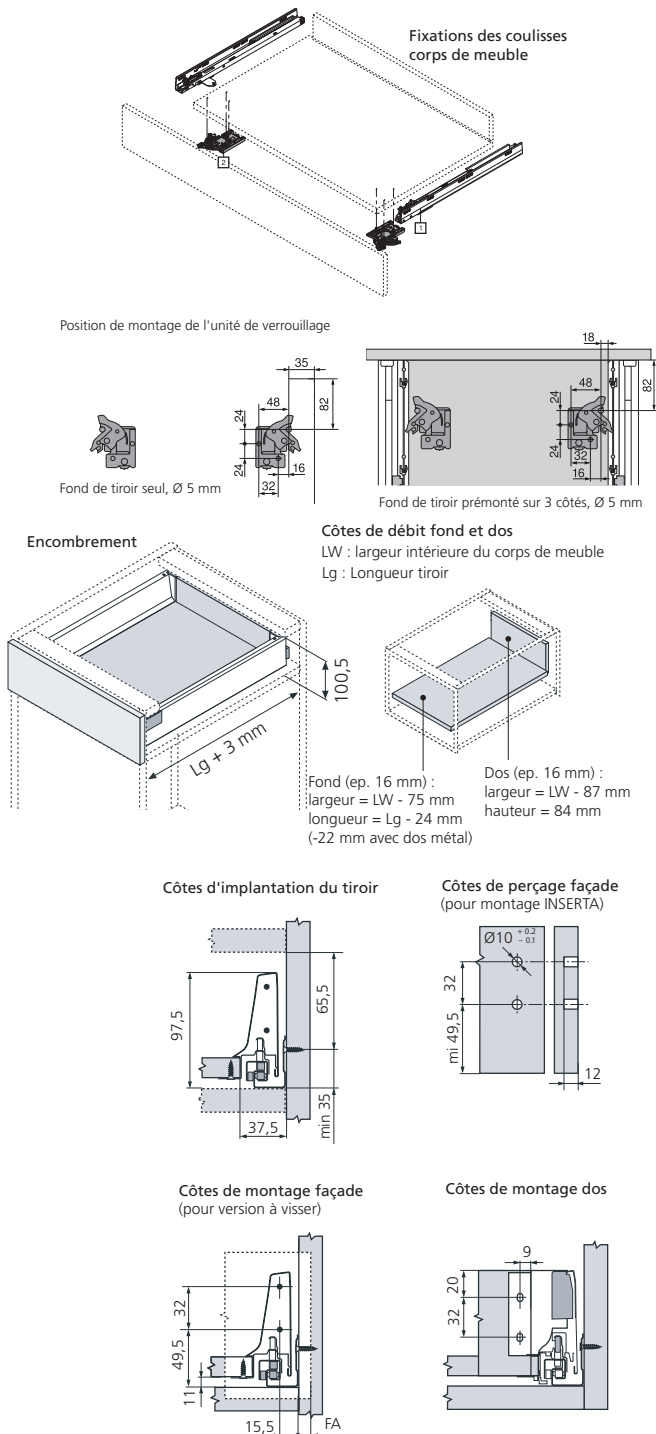

### TANDEMBOX intivo antaro TIP-ON blanc soie ht M

Tiroir M, hauteur 100,5 mm.

Ensemble composé de 2 côtés, 2 coulisses TIP-ON, 2 adaptateurs dos bois et 2 caches.

Présentation : blanc soie

	Charge (kg)		
Longueur (mm)	20	30	50
270	<b>INT360M270BLS</b>		
350	<b>INT360M350BLS</b>		
400	<b>INT360M400BLS</b>		
450	<b>INT360M450BLS</b>		
500	<b>INT360M500BLS</b>		
550	<b>INT360M550BLS</b>		
650	<b>INT360M650BLS</b>		



### TANDEMBOX intivo antaro TIP-ON noir terra ht M

Tiroir M, hauteur 100,5 mm.

Ensemble composé de 2 côtés, 2 coulisses TIP-ON, 2 adaptateurs dos bois et 2 caches.

Présentation : noir terra

	Charge (kg)		
Longueur (mm)	20	30	50
270	<b>INT360M270NO</b>		
350	<b>INT360M350NO</b>		
400	<b>INT360M400NO</b>		
450	<b>INT360M450NO</b>		
500	<b>INT360M500NO</b>		
550	<b>INT360M550NO</b>		
650	<b>INT360M650NO</b>		



### TANDEMBOX intivo antaro TIP-ON gris ht M

Tiroir M, hauteur 100,5 mm

Ensemble composé de 2 côtés, 2 coulisses TIP-ON, 2 adaptateurs dos bois et 2 caches.

Présentation : gris (RAL9006)

	Charge (kg)		
Longueur (mm)	20	30	50
270	<b>INT360M270GR</b>		
350	<b>INT360M350GR</b>		
400	<b>INT360M400GR</b>		
450	<b>INT360M450GR</b>		
500	<b>INT360M500GR</b>		
550	<b>INT360M550GR</b>		
650	<b>INT360M650GR</b>		



### Attache façade

Matériau : zamack

Fixation	G39	Référence
à visser		<b>ATT3502</b>
INSERTA		<b>ATT3902</b>



Options :

- Accessoires tiroirs à l'anglaise, page 03/38
- Range-couverts, page 06/49
- Système de synchronisation TIP-ON, page 03/40
- Gabarit TIP-ON, page 03/41



Utilisation conseillée du set de synchronisation SET551600 à partir d'une largeur de 550 mm. Pour une utilisation avec le stabilisateur de fond STA96GR, il faut prévoir 4 mm supplémentaires d'encombrement en hauteur. Des essais de montage sont préconisés.

## TANDEMBOX antaro TIP-ON

### Tiroir C

Tiroir double paroi hauteur C 194 mm monté sur coulisses à ouverture mécanique TIP-ON pour TANDEMBOX avec tubes de rehausse rectangulaires. Coulisses sortie totale à ouverture par légère pression sur la face.

Réglage de la façade en 2 dimensions (hauteur et largeur).



#### ➤ TANDEMBOX antaro TIP-ON blanc soie hauteur C

Tiroir C, hauteur 194 mm.  
Ensemble composé de 2 côtés, 2 coulisses TIP-ON, 2 adaptateurs dos bois, 2 caches et 2 tubes rectangulaires longitudinaux.  
Présentation : blanc soie

ATK	Charge (kg)		
Longueur (mm)	20	30	50
270	ANT360C270BLS		
350	ANT360C350BLS		
400	ANT360C400BLS		
450	ANT360C450BLS		
500	ANT360C500BLS		
550	ANT360C550BLS		
650	ANT360C650BLS		



#### ➤ TANDEMBOX antaro TIP-ON noir terra hauteur C

Tiroir C, hauteur 194 mm.  
Ensemble composé de 2 côtés, 2 coulisses TIP-ON, 2 adaptateurs dos bois, 2 caches et 2 tubes rectangulaires longitudinaux.  
Présentation : noir terra

ATI	Charge (kg)		
Longueur (mm)	20	30	50
270	ANT360C270NO		
350	ANT360C350NO		
400	ANT360C400NO		
450	ANT360C450NO		
500	ANT360C500NO		
550	ANT360C550NO		
650	ANT360C650NO		



#### ➤ TANDEMBOX antaro TIP-ON gris hauteur C

Tiroir C, hauteur 194 mm.  
Ensemble composé de 2 côtés, 2 coulisses TIP-ON, 2 adaptateurs dos bois, 2 caches et 2 tubes rectangulaires longitudinaux.  
Présentation : gris (RAL9006)

ATJ	Charge (kg)		
Longueur (mm)	20	30	50
270	ANT360C270GR		
350	ANT360C350GR		
400	ANT360C400GR		
450	ANT360C450GR		
500	ANT360C500GR		
550	ANT360C550GR		
650	ANT360C650GR		



#### ➤ Attache façade

Matériau : zamack

Fixation	G39	Référence
à visser		ATT3502
INSERTA		ATT3902



Options :

- Accessoires pour tiroirs à l'anglaise, page 03/38
- Equipements intérieurs de tiroir, page 06/52
- Système de synchronisation TIP-ON, page 03/40
- Gabarit TIP-ON, page 03/41

Côtes d'implantation du tiroir

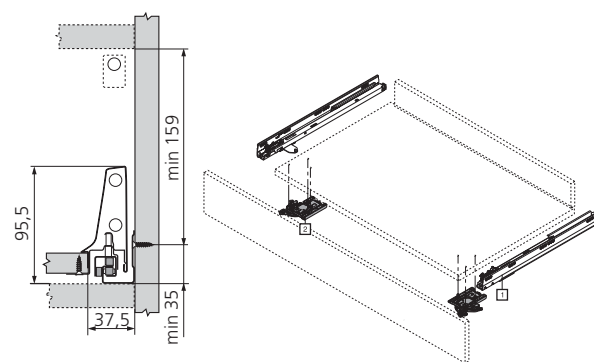

Position de montage de l'unité de verrouillage

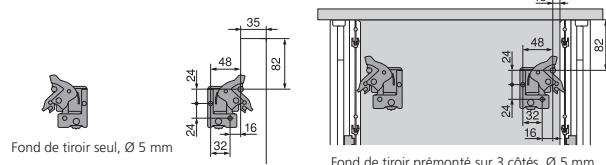

Fond de tiroir seul, Ø 5 mm

Fond de tiroir prémonté sur 3 côtés, Ø 5 mm

Encombrement

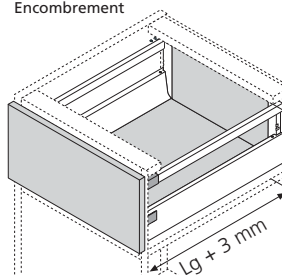

Côtes de débit fond et dos

LW : largeur intérieure du corps de meuble  
Lg : Longueur tiroir

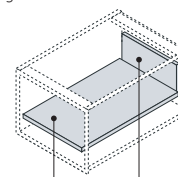

Fond (ep. 16 mm) :  
largeur = LW - 75 mm  
longueur = Lg - 24 mm  
(-22 mm avec dos métal)

Dos (ep. 16 mm) :  
largeur = LW - 87 mm  
hauteur = 167 mm

Côtes de montage façade (pour version à visser)

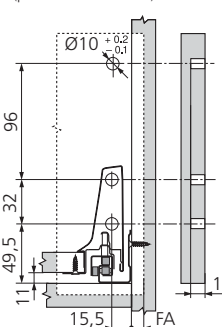

Côtes de montage dos

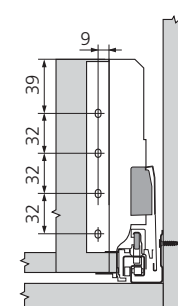

Utilisation conseillée du set de synchronisation SET551600 à partir d'une largeur de 550 mm. Pour une utilisation avec le stabilisateur de fond STA96GR, il faut prévoir 4 mm supplémentaires d'encombrement en hauteur. Des essais de montage sont préconisés.



# TIROIRS

## TANDEMBOX intivo TIP-ON

### Tiroir N

Tiroir double paroi hauteur N 84,5 mm monté sur coulisses à ouverture mécanique TIP-ON pour TANDEMBOX.

Coulisses sortie totale à ouverture par légère pression sur la face.

Réglage de la façade en 2 dimensions (hauteur et largeur).

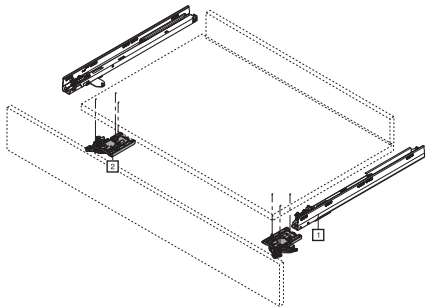

Position de montage de l'unité de verrouillage

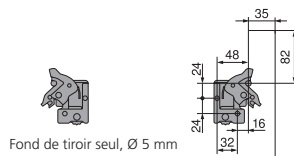

Fond de tiroir seul, Ø 5 mm

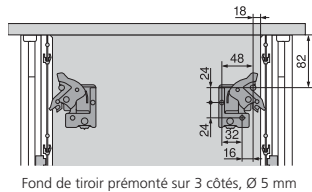

Fond de tiroir prémonté sur 3 côtés, Ø 5 mm

Encombrement

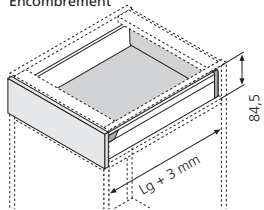

Lg : Longueur tiroir

Côtes de débit fond et dos  
LW : largeur intérieure du corps de meuble  
Lg : Longueur tiroir

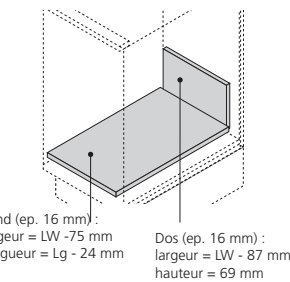

Fond (ep. 16 mm) :  
largeur = LW - 75 mm  
longueur = Lg - 24 mm

Dos (ep. 16 mm) :  
largeur = LW - 87 mm  
hauteur = 69 mm

Côtes d'implantation du tiroir

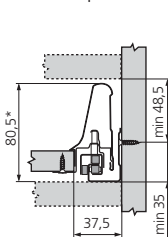

Côtes de montage façade  
(pour version à visser)

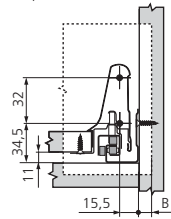

Côtes de perçage façade  
(pour montage INSERTA)

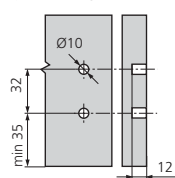

Côtes de montage dos

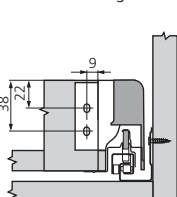

### TANDEMBOX intivo TIP-ON blanc soie hauteur N

Tiroir N, hauteur 84,5 mm.

Ensemble composé de 2 côtés, 2 coulisses TIP-ON, 2 adaptateurs dos bois et 2 caches.

Présentation : blanc soie

Charge (kg) : 50

Longueur (mm)

450

500

ALK Référence

INT360N450BLS

INT360N500BLS



### TANDEMBOX intivo TIP-ON noir terra hauteur N

Tiroir N, hauteur 84,5 mm

Ensemble composé de 2 côtés, 2 coulisses TIP-ON, 2 adaptateurs dos bois et 2 caches.

Présentation : noir terra

Charge (kg) : 50

Longueur (mm)

450

500

ALI Référence

INT360N450NO

INT360N500NO



### TANDEMBOX intivo TIP-ON inox hauteur N

Tiroir N, hauteur 84,5 mm.

Ensemble composé de 2 côtés, 2 coulisses TIP-ON, 2 adaptateurs dos bois et 2 caches.

Présentation : inox

Charge (kg) : 50

Longueur (mm)

450

500

ALJ Référence

INT360N450IN

INT360N500IN



### Attache façade

Matériau : zamack

Fixation

à visser

INSERTA

G39 Référence

ATT3502

ATT3902



Options :

- Système de synchronisation TIP-ON, page 03/40

- Gabarit TIP-ON, page 03/41



Utilisation conseillée du set de synchronisation SET551600 à partir d'une largeur de 550 mm. Pour une utilisation avec le stabilisateur de fond STA96GR, il faut prévoir 4 mm supplémentaires d'encombrement en hauteur. Des essais de montage sont préconisés.

## TANDEMBOX intivo TIP-ON

### Tiroir M

Tiroir double paroi hauteur M 100,5 mm monté sur coulisses à ouverture mécanique TIP-ON pour TANDEMBOX.

Coulisses sortie totale à ouverture par légère pression sur la face.

Réglage de la façade en 2 dimensions (hauteur et largeur).



#### ➤ TANDEMBOX intivo TIP-ON blanc soie hauteur M

Tiroir M, hauteur 100,5 mm.  
Ensemble composé de 2 côtés, 2 coulisses TIP-ON, 2 adaptateurs dos bois et 2 caches.  
Présentation : blanc soie

Longueur (mm)	20	30	50
270	INT360M270BLS		
350	INT360M350BLS		
400	INT360M400BLS		
450	INT360M450BLS		
500	INT360M500BLS		
550	INT360M550BLS		
650	INT360M650BLS		



#### ➤ TANDEMBOX intivo TIP-ON noir terra hauteur M

Tiroir M, hauteur 100,5 mm.  
Ensemble composé de 2 côtés, 2 coulisses TIP-ON, 2 adaptateurs dos bois et 2 caches.  
Présentation : noir terra

Longueur (mm)	20	30	50
270	INT360M270NO		
350	INT360M350NO		
400	INT360M400NO		
450	INT360M450NO		
500	INT360M500NO		
550	INT360M550NO		
650	INT360M650NO		



#### ➤ TANDEMBOX intivo TIP-ON inox hauteur M

Tiroir M, hauteur 100,5 mm.  
Ensemble composé de 2 côtés, 2 coulisses TIP-ON, 2 adaptateurs dos bois et 2 caches.  
Présentation : inox

Longueur (mm)	20	30	50
270	INT360M270IN		
350	INT360M350IN		
400	INT360M400IN		
450	INT360M450IN		
500	INT360M500IN		
550	INT360M550IN		
650	INT360M650IN		



#### ➤ Attache façade

Matériau : zamack

Fixation	G39	Référence
à visser		ATT3502
INSERTA		ATT3902



Options :

- Accessoires pour tiroirs à l'anglaise, page 03/38
- Range-couverts, page 06/49
- Système de synchronisation TIP-ON, page 03/40
- Gabarit TIP-ON, page 03/41

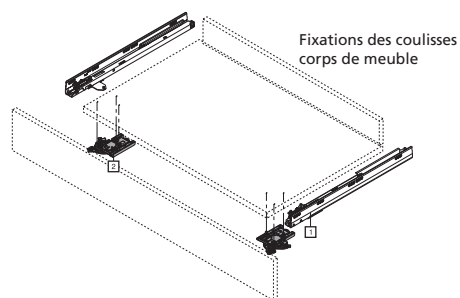

Position de montage de l'unité de verrouillage

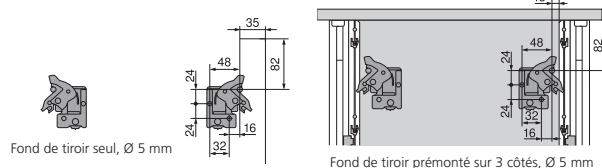

Encombrement

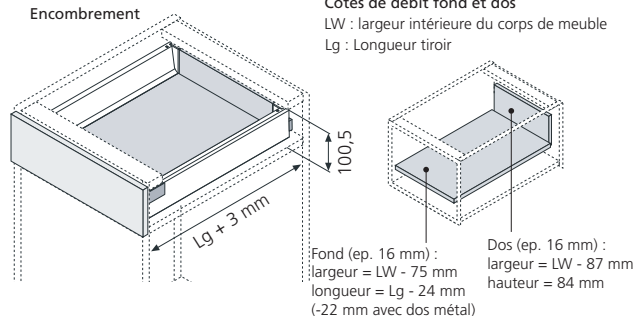

Côtes d'implantation du tiroir

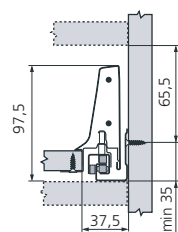

Côtes de perçage façade (pour montage INSERTA)

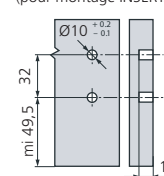

Côtes de montage façade (pour version à visser)

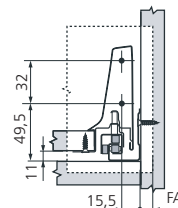

Côtes de montage dos

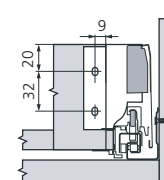

Utilisation conseillée du set de synchronisation SET551600 à partir d'une largeur de 550 mm.  
Pour une utilisation avec le stabilisateur de fond STA96GR, il faut prévoir 4 mm supplémentaires d'encombrement en hauteur.  
Des essais de montage sont préconisés.

# TIROIRS



## TANDEMBOX intivo TIP-ON Tiroir L BOXCOVER

Tiroir double paroi hauteur L BOXCOVER 226 mm monté sur coulisses à ouverture mécanique TIP-ON pour TANDEMBOX avec attaches BOXCOVER. Permet une personnalisation du tiroir.

Coulisses sortie totale à ouverture par légère pression sur la face.

Réglage de la façade en 3 dimensions (hauteur, largeur et inclinaison).



COULISSANTS

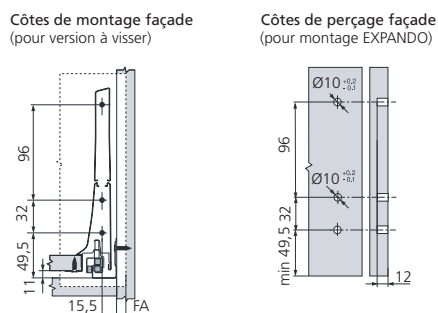
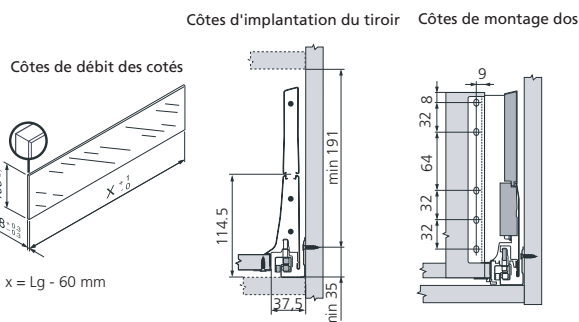
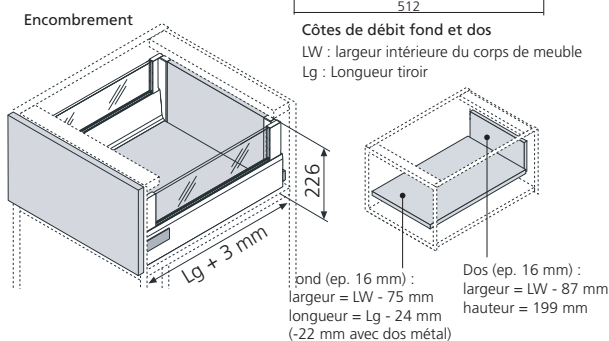
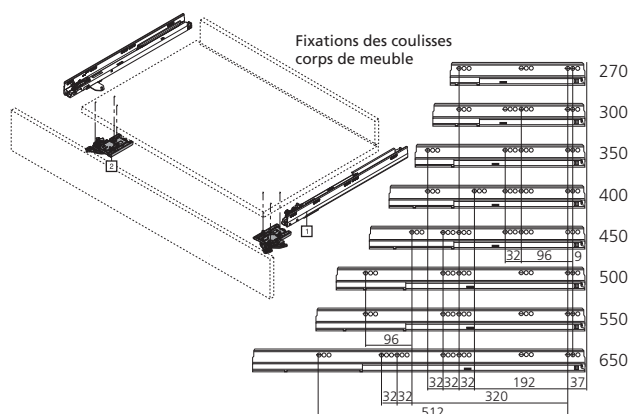

Utilisation conseillée du set de synchronisation SET551600 à partir d'une largeur de 550 mm. Pour une utilisation avec le stabilisateur de fond STA96GR, il faut prévoir 4 mm supplémentaires d'encombrement en hauteur. Des essais de montage sont préconisés.

### TANDEMBOX intivo TIP-ON blanc L BOXCOVER

Tiroir L, hauteur 226 mm.  
Ensemble composé de 2 côtés, 2 coulisses TIP-ON, 2 adaptateurs dos bois, 2 caches et 2 attaches pour BOXCOVER.  
Présentation : blanc soie

Longueur (mm)	Charge (kg)		
	20	30	50
270	INT360LB270BLS		
350	INT360LB350BLS		
400	INT360LB400BLS		
450	INT360LB450BLS		
500	INT360LB500BLS		
550	INT360LB550BLS		
650	INT360LB650BLS		



### TANDEMBOX intivo TIP-ON noir L BOXCOVER

Tiroir L, hauteur 226 mm.  
Ensemble composé de 2 côtés, 2 coulisses TIP-ON, 2 adaptateurs dos bois, 2 caches et 2 attaches pour BOXCOVER.  
Présentation : noir terra

Longueur (mm)	Charge (kg)		
	20	30	50
270	INT360LB270NO		
350	INT360LB350NO		
400	INT360LB400NO		
450	INT360LB450NO		
500	INT360LB500NO		
550	INT360LB550NO		
650	INT360LB650NO		



### TANDEMBOX intivo TIP-ON inox L BOXCOVER

Tiroir L, hauteur 226 mm.  
Ensemble composé de 2 côtés, 2 coulisses TIP-ON, 2 adaptateurs dos bois, 2 caches et 2 attaches pour BOXCOVER.  
Présentation : inox

Longueur (mm)	Charge (kg)		
	20	30	50
270	INT360LB270IN		
350	INT360LB350IN		
400	INT360LB400IN		
450	INT360LB450IN		
500	INT360LB500IN		
550	INT360LB550IN		
650	INT360LB650IN		



### Attache façade

Permet un réglage de la façade en 3 dimensions : hauteur, largeur et inclinaison.  
Matériau : zamack

Fixation	à visser	EXPANDO	TVA	Référence
				ATT522
				ATT532



- Options :
- Accessoires tiroirs à l'anglaise, page 03/39
  - Côtés BOXCOVER verre, page 03/39
  - Equipements intérieurs de tiroir, page 06/53
  - Système de synchronisation TIP-ON, page 03/40
  - Gabarit TIP-ON, page 03/41

## TANDEMBOX intivo TIP-ON

### Tiroir L BOXCAP

Tiroir double paroi hauteur L BOXCAP 226 mm monté sur coulisses à ouverture mécanique TIP-ON pour TANDEMBOX avec BOXCAP.

Coulisses sortie totale à ouverture par légère pression sur la face.

Réglage de la façade en 3 dimensions (hauteur, largeur et inclinaison).



#### ➤ TANDEMBOX intivo TIP-ON blanc soie L BOXCAP

Tiroir L, hauteur 226 mm.

Ensemble composé de 2 côtés, 2 coulisses TIP-ON, 2 adaptateurs dos bois, 2 caches et 2 BOXCAP.

Présentation : blanc soie



Charge (kg)

Longueur (mm)	20	30	50
270	INT360LC270BLS		
350	INT360LC350BLS		
400	INT360LC400BLS		
450	INT360LC450BLS		
500	INT360LC500BLS		
550	INT360LC550BLS		
650	INT360LC650BLS		



#### ➤ TANDEMBOX intivo TIP-ON noir terra L BOXCAP

Tiroir L, hauteur 226 mm.

Ensemble composé de 2 côtés, 2 coulisses TIP-ON, 2 adaptateurs dos bois, 2 caches et 2 BOXCAP.

Présentation : noir terra



Charge (kg)

Longueur (mm)	20	30	50
270	INT360LC270NO		
350	INT360LC350NO		
400	INT360LC400NO		
450	INT360LC450NO		
500	INT360LC500NO		
550	INT360LC550NO		
650	INT360LC650NO		



#### ➤ TANDEMBOX intivo TIP-ON inox L BOXCAP

Tiroir L, hauteur 226 mm.

Ensemble composé de 2 côtés, 2 coulisses TIP-ON, 2 adaptateurs dos bois, 2 caches et 2 BOXCAP.

Présentation : inox



Charge (kg)

Longueur (mm)	20	30	50
270	INT360LC270IN		
350	INT360LC350IN		
400	INT360LC400IN		
450	INT360LC450IN		
500	INT360LC500IN		
550	INT360LC550IN		
650	INT360LC650IN		



#### ➤ Attache façade

Permet un réglage de la façade en 3 dimensions : hauteur, largeur et inclinaison.

Matériau : zamack

Fixation

à visser  
EXPANDO



Référence

ATT522

ATT532



Options :

- Accessoires tiroir à l'anglaise, page 03/39
- Équipements intérieurs de tiroir, page 06/53
- Système de synchronisation TIP-ON, page 03/40
- Gabarit TIP-ON, page 03/41

Fixations des coulisses corps de meuble

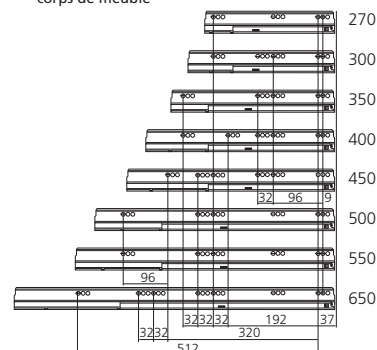

Encombrement

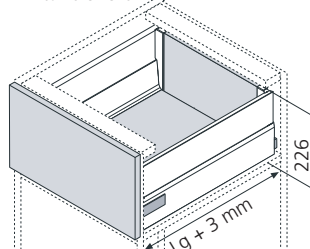

Côtes de débit fond et dos  
LW : largeur intérieure du corps de meuble  
Lg : Longueur tiroir

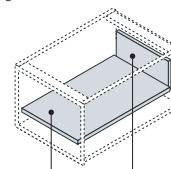

Fond (ep. 16 mm) :  
largeur = LW - 75 mm  
longueur = Lg - 24 mm  
(-22 mm avec dos métal)

Dos (ep. 16 mm) :  
largeur = LW - 87 mm  
hauteur = 199 mm

Côtes d'implantation du tiroir

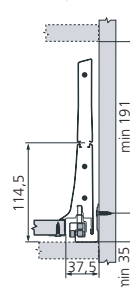

Côtes de montage dos

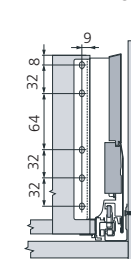

Côtes de montage façade  
(pour version à visser)

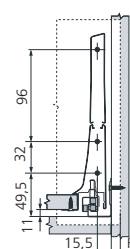

Côtes de perçage façade  
(pour montage EXPANDO)

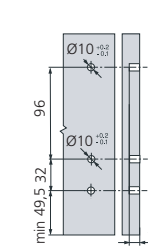

Utilisation conseillée du set de synchronisation SET551600 à partir d'une largeur de 550 mm. Pour une utilisation avec le stabilisateur de fond STA96GR, il faut prévoir 4 mm supplémentaires d'encombrement en hauteur. Des essais de montage sont préconisés.

# TIROIRS



## Accessoires

Retrouvez tous les accessoires spécifiques aux tiroirs TANDEMBOX :

- Pour tiroirs à l'anglaise TANDEMBOX Plus, antaro et intivo
- Les BOXSIDES,
- les dos métal...



COULISSANTS

### TANDEMBOX Plus

#### ➤ Attache façade à l'anglaise TANDEMBOX Plus hauteur M

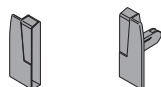

Pour tiroir hauteur 96,5 mm.  
S'utilise avec le profil PRO311081.  
Matériau : plastique

Présentation : gris (RAL7037)

Conditionnement

par paire

droite par 50

gauche par 50

G7H Référence

ATT70GR

ATT70GRD

ATT70GRG



#### ➤ Attache façade à l'anglaise TANDEMBOX Plus casserolier hauteur B

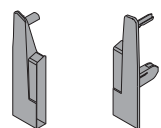

Pour tiroir casserolier.  
S'utilise avec le profil PRO311081 et le tube transversal TUB1000.  
Matériau : plastique

Présentation : gris (RAL7037)

Conditionnement

par paire

droite par 50

gauche par 50

G4Y Référence

ATT72GR

ATT72GRD

ATT72GRG



#### ➤ Attache façade à l'anglaise casserolier TANDEMBOX Plus hauteur D

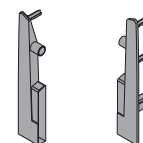

Pour tiroir casserolier.  
S'utilise avec le profil PRO311081 et le tube transversal TUB1000.  
Matériau : plastique

Présentation : gris (RAL7037)

Conditionnement

par paire

G4D Référence

ATT73GR



#### ➤ Profil pour façade à l'anglaise TANDEMBOX Plus

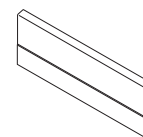

S'adapte aux attaches ATT70, ATT72 et ATT73.  
Il prend le fond en rainure.  
A recouper suivant vos dimensions : largeur intérieure du meuble -87 mm.  
Hauteur (mm) : 98.  
Matériau : aluminium

Longueur (mm) : 1081

Présentation

blanc

gris

G1H Référence

PRO311081BL

PRO311081GR



#### ➤ Poignée TANDEMBOX Plus pour façade à l'anglaise

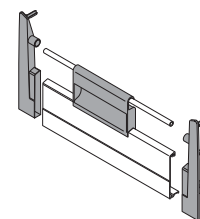

S'adapte au tiroir casserolier et au tube.  
Matériau : plastique

Présentation

gris

G1W Référence

POI7008GR



➤ Poignée TANDEMBOX Plus pour tiroirs à l'anglaise

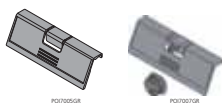

S'adapte sur le profil PRO311081.  
Pour POI7007GR, perçage Ø25 mm pour l'insert.  
Matériau : plastique

Présentation : gris (RAL7037)

Référence

sans entraîneur  
avec entraîneur

JJ8 Référence  
POI7005GR  
POI7007GR



➤ Tube longitudinal TANDEMBOX Plus

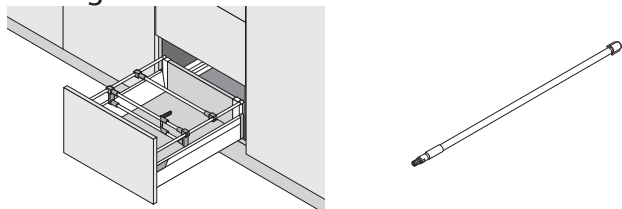

Pour casserolier, fixation sur la façade par tourillon expansion Ø10 mm et clipsage sur le dos.  
Matériau : aluminium

JDI

Lg coulisse (mm)	Présentation		
	blanc	chromé	gris (RAL9006)
400	TUB346BL	TUB346CH	TUB346GR
450	TUB396BL	TUB396CH	TUB396GR
500	TUB446BL	TUB446CH	TUB446GR
550	TUB496BL	TUB496CH	TUB496GR
650	TUB596BL	TUB596CH	TUB596GR



➤ BOXSIDE double paroi

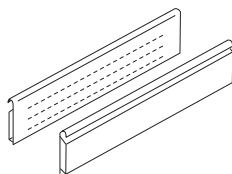

Permet de réhausser le tiroir.  
Pour une meilleure organisation de l'espace intérieur du tiroir.  
Livré par paire

➔ A utiliser avec le tube longitudinal

Présentation : blanc

Longueur (mm)

	G4H Référence
450	BOX418BL
500	BOX468BL
550	BOX518BL
650	BOX618BL

Présentation : gris (RAL9006)

Longueur (mm)

450	BOX418GR
500	BOX468GR
550	BOX518GR
650	BOX618GR



➤ Tube transversal TANDEMBOX Plus

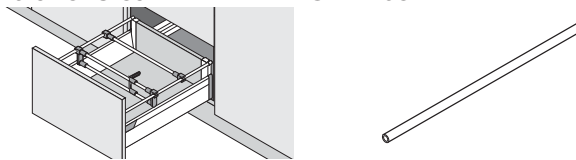

Diamètre (mm) : 11.  
Matériau : aluminium

Longueur (mm) : 1094

Présentation

blanc  
gris (RAL9006)

M3C Référence  
TUB1000BL  
TUB1000GR



➤ Attache tube arrière TANDEMBOX Plus

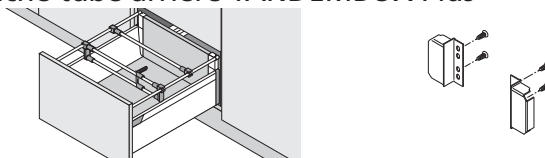

Permet de réhausser les casseroliers.  
Se fixe sur le dos.  
Matériau : acier

Présentation

gris (RAL9006)  
blanc  
nickelé

G37 Référence  
ATT5000GR  
ATT5000BL  
ATT5000NI



➤ Embout à ressort pour fixation dans les perforations des BOXSIDES

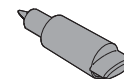

S'adapte sur le tube.  
Matériau : plastique

Présentation  
gris (RAL7037)

G8J Référence  
EMB101GR



➤ Attache tube simple



Matériau : plastique

Présentation  
gris (RAL7037)

G4J Référence  
ATT9001GR



➤ Attache tube double

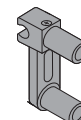

Matériau : plastique

Présentation  
gris (RAL7037)

G4P Référence  
ATT9002GR



### ➤ Séparateur de bouteilles



Matériau : plastique

Présentation  
gris (RAL7037)

M6U Référence  
SEP9000GR



### ➤ Embout arrière de tube pour TANDEMBOX Plus hauteur D 229



Pour tube intermédiaire dans une application avec double tube.  
Matériau : plastique

Présentation  
gris (RAL7037)

G7W Référence  
EMB30GR



### ➤ Adaptateur pour dos bois

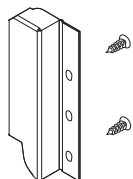

Pour tiroir hauteur N, M, B, C, K ou D.  
Fixés sur le bois, ils permettent de le clipser sur les 2 côtés.  
Matériau : acier

ATV

Hauteur (mm) : N (81,5)		Présentation	
Sens	blanc	chromé	gris
droit	ADA30NBLD	ADA30NCHD	ADA30NGRD
gauche	ADA30NBLG	ADA30NCHG	ADA30NGRG

Hauteur (mm) : M (96,5)		Présentation	
Sens	blanc	chromé	gris
droit	ADA30MBLD	ADA30MCHD	ADA30MGRD
gauche	ADA30MBLG	ADA30MCHG	ADA30MGRG

Hauteur (mm) : B (153)		Présentation	
Sens	blanc	chromé	gris
droit	ADA30BBLD	ADA30BCHD	ADA30BGRD
gauche	ADA30BBLG	ADA30BCHG	ADA30BGRG

Hauteur (mm) : C (185)		Présentation	
Sens	blanc	chromé	gris
droit	ADA30CBLD		ADA30CGRD
gauche	ADA30CBLG		ADA30CGRG

Hauteur (mm) : D (229)		Présentation	
Sens	blanc	chromé	gris
droit	ADA30DBLD	ADA30DCHD	ADA30DGRD
gauche	ADA30DBLG	ADA30DCHG	ADA30DGRG



### ➤ Dos métal pour TANDEMBOX Plus hauteur M

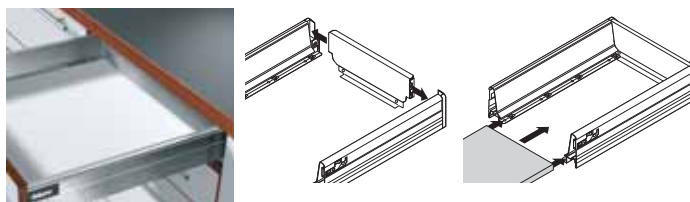

Remplace le dos bois, se clipse directement sur les 2 côtés, prend le fond en rainure, optimise le montage.  
Matériau : acier

Présentation : gris (RAL9006)  
Pour élément de (mm)

G8Y Référence

300	DOS234M
400	DOS334M
450	DOS384M
500	DOS434M
600	DOS534M
800	DOS734M
900	DOS834M
1000	DOS934M



### ➤ Dos métal pour TANDEMBOX Plus casserolier hauteur B



Remplace le dos bois, se clipse directement sur les 2 côtés, prend le fond en rainure, optimise le montage.  
Matériau : acier

Présentation : gris (RAL9006)  
Pour élément de (mm)

G61 Référence

300	DOS234B
400	DOS334B
450	DOS384B
500	DOS434B
600	DOS534B
800	DOS734B
900	DOS834B
1000	DOS934B



### ➤ Dos métal pour TANDEMBOX Plus casserolier hauteur D



Remplace le dos bois, se clipse directement sur les 2 côtés, prend le fond en rainure, optimise le montage.  
Matériau : acier

Présentation : gris (RAL9006)  
Pour élément de (mm)

G8A Référence

300	DOS234D
400	DOS334D
500	DOS434D
600	DOS534D
700	DOS634D
800	DOS734D
900	DOS834D
1000	DOS934D



➤ Dos métal pour TANDEMBOX Plus sous-évier

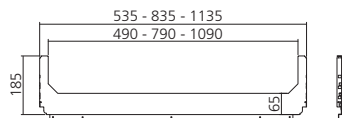

Pour éléments avec panneaux 18 - 19 mm.  
Hauteur dos (mm) : 65.  
Matériau : acier

Pour élément de (mm) : 600  
Présentation

gris	WN8 Référence
gris	DOS321600GR
gris	DOS321900GR
gris	DOS3211200GR



➤ Dos métal pour TANDEMBOX Plus sous-évier

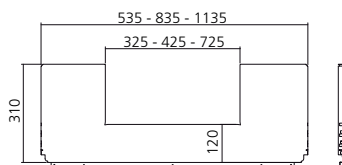

Pour éléments avec panneaux 18 - 19 mm.  
Hauteur dos (mm) : 120.  
Matériau : acier

Présentation : gris  
Pour élément de (mm)

600	WN6 Référence
900	DOS322600GR
1200	DOS322900GR
	DOS3221200GR



➤ Cache pour TANDEMBOX



Matériau : plastique

Présentation : gris (RAL7037)

Sens	G4L Référence
droit	CAC230D
gauche	CAC230G

Présentation : personnalisé (votre logo)

Sens	
droit	CAC230SD
gauche	CAC230SG



➤ Stabilisateur latéral pour TANDEMBOX

Profondeur intérieure minimum  
= longueur de coulisser + 13 mm

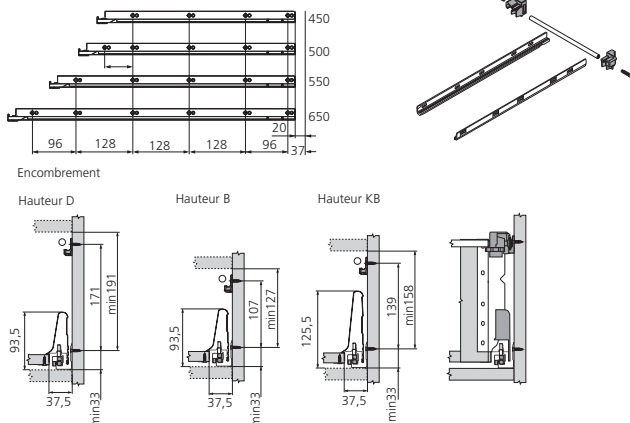

Set complet pour tiroir TANDEMBOX, conseillé à partir d'une largeur de 900 mm.  
Largeur maxi de 1200 mm (tube recoupable).

Profondeur (mm)	M6D Référence
450	STA450
500	STA500
550	STA550
650	STA650



➤ Stabilisateur de façade

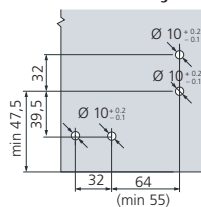

Pour façades larges et hautes.  
Montage avec chevilles expando de Ø10 mm et vis pré-montées.  
Matériau : plastique

Présentation	TKP Référence
gris (RAL7037)	STA96GR

➤ Cale d'épaisseur

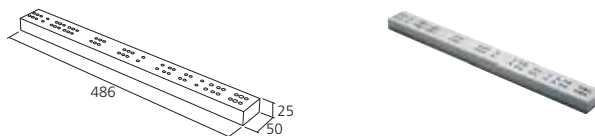

Epaisseur de 25 mm, avec perçage pour coulisser Blum TANDEM.  
Matériau : plastique

Présentation	G47 Référence
blanc	CAL358
gris	CAL358GR



➤ Butée de tiroir



Amortit le choc de la façade sur le meuble.  
Se monte dans les perforations des bras de coulisser TANDEMBOX et TANDEM.  
Matériau : plastique  
Par lot de : 100

Présentation	MVE Référence
translucide	BUT606070

### TANDEMBOX antaro / intivo



#### ➤ Attaches façade à l'anglaise intivo et antaro hauteur M

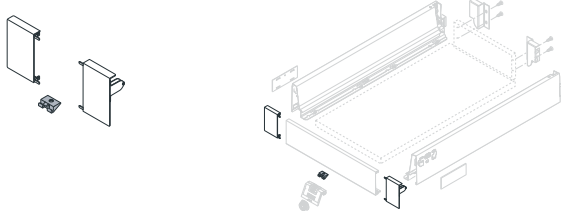

Présentation  
blanc soie  
gris  
inox  
noir terra

TVH Référence  
ATT80BLS  
ATT80GR  
ATT80IN  
ATT80NO



#### ➤ Profil pour façade à l'anglaise intivo et antaro hauteur M

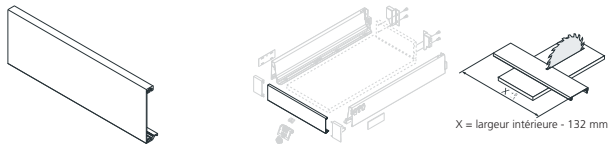

Longueur (mm) : 1036  
Présentation  
blanc soie  
gris  
inox  
noir terra

TVK Référence  
PRO41036BLS  
PRO41036GR  
PRO41036IN  
PRO41036NO



### Informations techniques

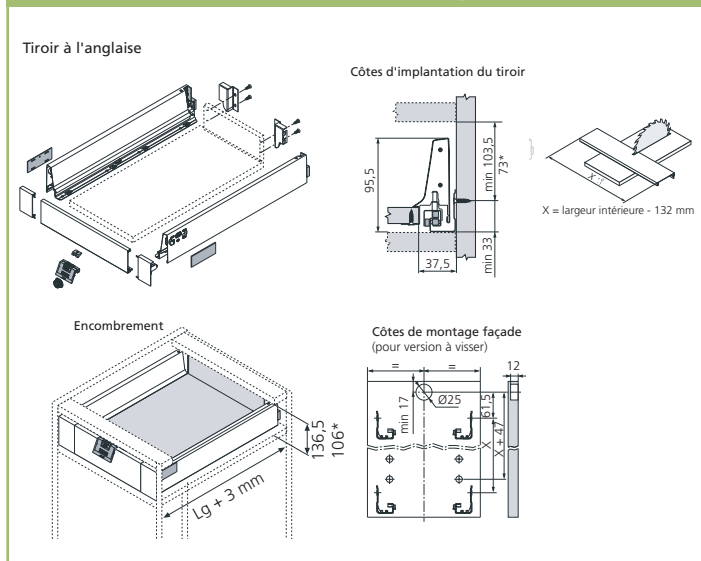

#### ➤ Kit d'attache façade à l'anglaise antaro C

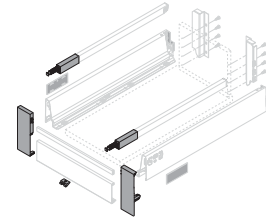

Contiens les attaches pour façades, le stabilisateur de fond de tiroir et les caches pour tubes.

Présentation  
blanc soie  
gris  
noir terra

WQD Référence  
KIT74BLS  
KIT74GR  
KIT74NO



#### ➤ Kit profils intivo L BOXCAP et antaro C

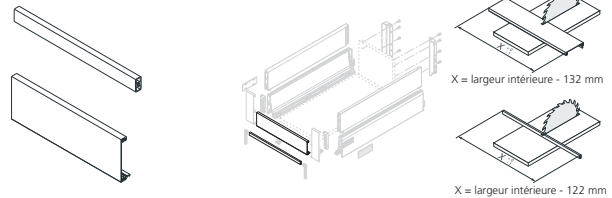

Contient le profil façade et le tube poignée.  
Recoupables.  
Longueur du profil (mm) : 1036.  
Longueur du tube (mm) : 1046.

Présentation  
blanc soie  
gris  
noir terra

T8I Référence  
PRO21036BLS  
PRO21036GR  
PRO21036NO



### Informations techniques

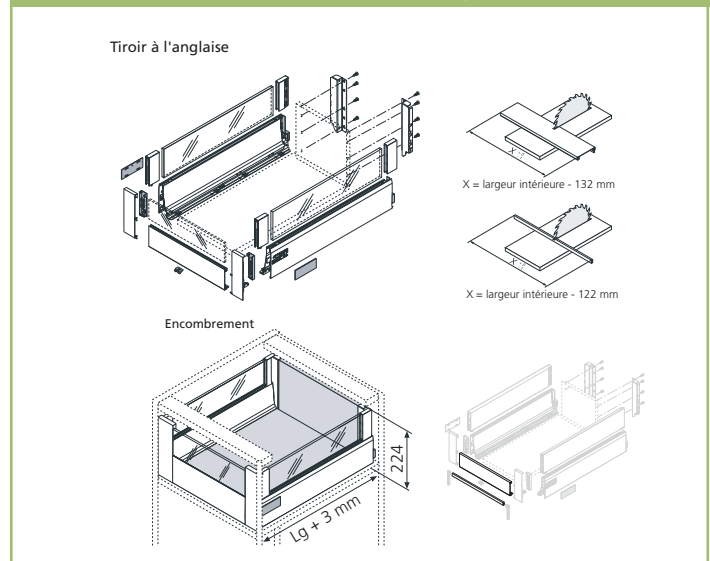



➤ Attaches façade à l'anglaise intivo L BOXCOVER

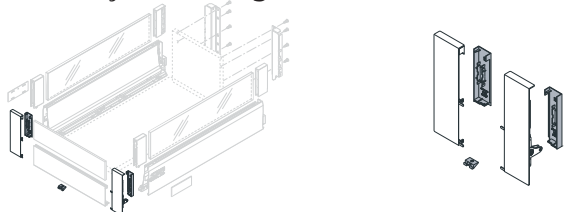

Contient les attaches pour façades et un stabilisateur de fond de tiroir.

Présentation	TVB	Référence
blanc soie		ATT81BLS
inox		ATT81IN
noir terra		ATT81NO



➤ Profil pour façade à l'anglaise intivo L BOXCOVER

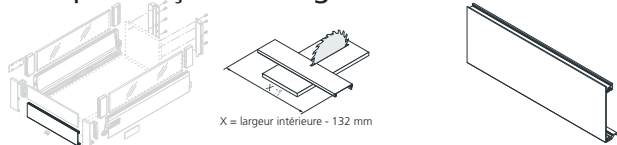

Recoupable.

Longueur (mm) : 1036	TVE	Référence
Présentation		PRO31036BLS
blanc soie		PRO31036NO
noir terra		PRO31036IN
inox		



➤ Côtés BOXCOVER verre

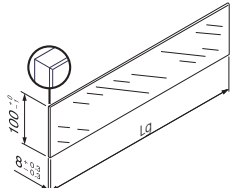

Pour tiroir TANDEMBOX intivo L.  
Livré à la pièce.  
En verre sablé, sans impression.

Longueur (mm)	TVC	Référence
270		BOX270VRS
350		BOX350VRS
400		BOX400VRS
450		BOX450VRS
500		BOX500VRS
550		BOX550VRS
650		BOX650VRS



Informations techniques

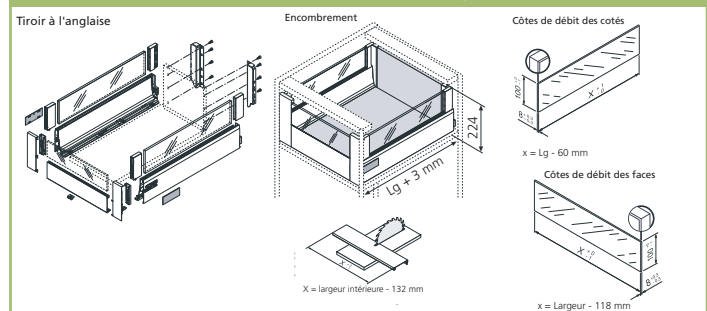

➤ Kit d'attache façades à l'anglaise intivo L BOXCAP

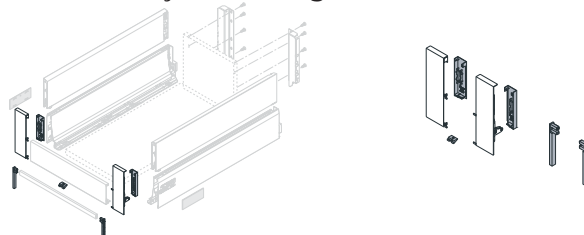

Contient les attaches pour façades, les attaches du tube et un stabilisateur de fond de tiroir.

Présentation	TVT	Référence
blanc soie		KIT82BLS
gris		KIT82GR
inox		KIT82IN
noir terra		KIT82NO



➤ Kit profils intivo L BOXCAP et antaro C

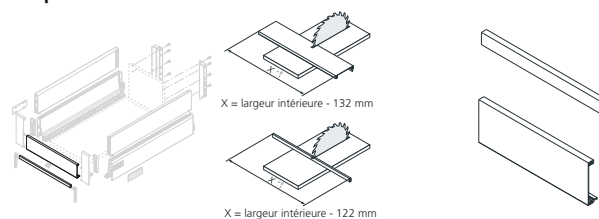

Contient le profil façade et le tube poignée.  
Recoupables.  
Longueur du profil (mm) : 1036.  
Longueur du tube (mm) : 1046.

Présentation	T8I	Référence
blanc soie		PRO21036BLS
inox		PRO21036IN
noir terra		PRO21036NO



Informations techniques

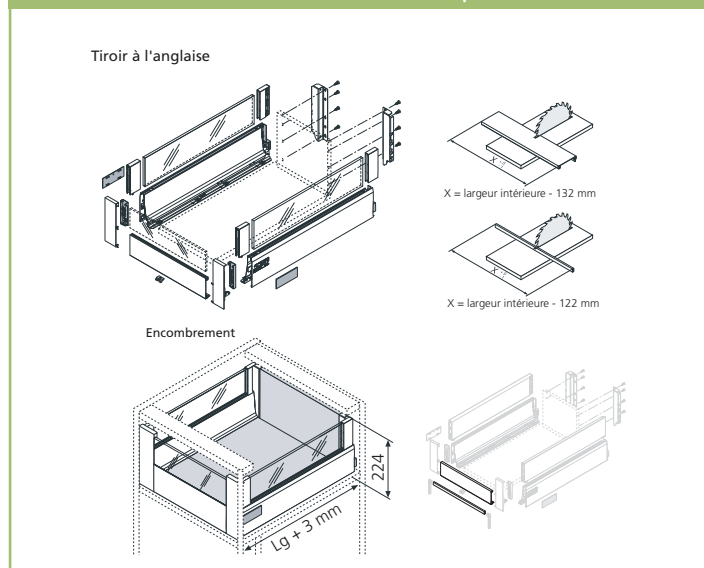

### ➤ Stabilisateur de façade

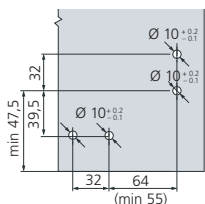

Pour façades larges et hautes.  
Montage avec chevilles expando de Ø10 mm et vis pré-montées.  
Matériau : plastique

Présentation  
gris (RAL7037)

**TKP** Référence  
**STA96GR**

### ➤ Cale d'épaisseur

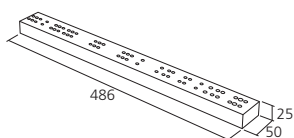

Épaisseur de 25 mm, avec perçage pour coulisses Blum TANDEM.  
Matériau : plastique

Présentation  
blanc  
gris

**G47** Référence  
**CAL358**  
**CAL358GR**



### Spécifique TIP-ON

### ➤ Set de synchronisation pour TANDEMBOX TIP-ON

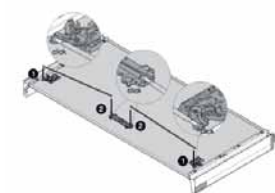
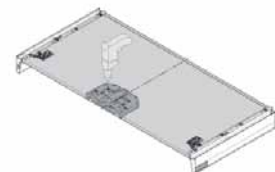
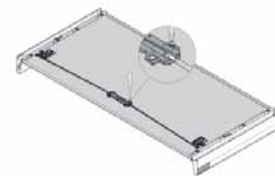

Composé de l'unité de synchronisation, de la tringlerie de synchronisation et d'un angle en L.  
Le set de synchronisation améliore le comportement au déclenchement sur les faces larges.  
Il est recommandé à partir d'une largeur de corps de meuble de 550mm.

Largeur intérieure du meuble (mm)	<b>AEA</b> Référence
558 à 620	<b>SET551600</b>
608 à 670	<b>SET551850</b>
658 à 720	<b>SET552100</b>
708 à 770	<b>SET552350</b>
758 à 820	<b>SET552600</b>
808 à 870	<b>SET552850</b>
888 à 920	<b>SET553100</b>
908 à 970	<b>SET553350</b>
958 à 1020	<b>SET553600</b>
1008 à 1070	<b>SET553850</b>
1058 à 1120	<b>SET554100</b>
1108 à 1170	<b>SET554350</b>



## Aides de montage

Nous vous proposons les principaux gabarits et pointeurs indispensables pour le montage des tiroirs TANDEMBOX BLUM.



### ➤ Gabarit de perçage

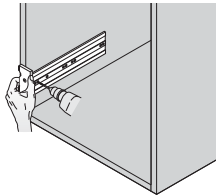

Pour TANDEMBOX, METABOX, TANDEM et AVENTOS. Permet le pointage de plusieurs bras de coulisses ou des ergots AVENTOS. Reversible droite, gauche.

Référence gabarit

TDP Référence GAB655020

### ➤ Gabarit de pointage TANDEMBOX et METABOX

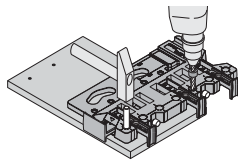

Pour le pointage et perçage des attaches façade, tubes, dos et fonds de tiroir. adapté pour TANDEMBOX et METABOX.

Référence gabarit

G8X Référence GAB30

### ➤ Pointeur attache façade TANDEMBOX

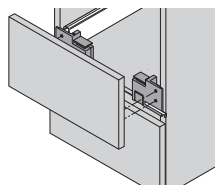

Permet le marquage de la position des fixations des attaches façade TANDEMBOX (sur tiroir monté).

Référence pointeur

G1T Référence POI3500

### ➤ Gabarit barre gradué

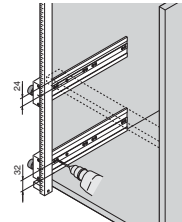

Pour pointage des bras de coulisses dans le corps de meuble. Réversible de droite à gauche.

Référence gabarit

G8L Référence GAB655000



### ➤ Gabarit T



Préperçage des positions de montage pour l'unité de verrouillage et l'unité de synchronisation. Application sur tiroirs montés ou non.

Référence gabarit

G8R Référence GAB655050



Retrouver les machines BLUM page 11/23.



## TANDEM – système de coulisses invisibles

Suscitez l'enthousiasme de vos clients en leur offrant variété et confort

- **Le système qui confère un éclat tout particulier aux meubles en bois :**  
De nombreux meubles haut de gamme sont fabriqués en bois.  
Et c'est pour pouvoir offrir les meilleurs composants pour ce matériau noble que BLUM a mis au point les coulisses TANDEM.
- **Un fonctionnement parfait grâce au système TANDEM inside :**  
Les meubles équipés de ce dispositif sont la promesse d'une qualité inégalable.  
Même chargés, ils peuvent être manipulés sans effort, grâce aux coulisses invisibles TANDEM.
- **Une grande facilité de réglage :**  
Quelle que soit la hauteur à laquelle les tiroirs et coulissants doivent être réglés ou quelle que soit l'inclinaison requise des faces.
- **Sortie totale ou partielle :**  
Les sorties totales sont une base essentielle pour optimiser l'espace de rangement et favoriser l'ergonomie de travail.  
L'ensemble du contenu est visible d'un coup d'oeil et directement accessible, sans effort.  
La sortie partielle en est la variante simplifiée : tout aussi fonctionnelle, mais concentrée sur l'essentiel.



### TANDEM STANDARD

Dans les cuisines, salles de séjours ou chambres à coucher, en tiroirs ou tiroirs à l'anglaise, la coulisse TANDEM constitue le composant idéal des meubles en bois haut de gamme.



### TANDEM plus BLUMOTION

La perfection d'un mouvement doux et silencieux : Plus qu'un amortissement, une nouvelle forme de mouvement. C'est la promesse que fait BLUM à ceux qui utilisent la combinaison TANDEM / BLUMOTION. Un mouvement parfait !



### TIP-ON pour TANDEM

La nouvelle synchronisation TIP ON pour TANDEM garantit une ouverture en toute sécurité, même avec des faces larges, par une simple pression, quel que soit la zone de la face.



### SERVO-DRIVE pour TANDEM

L'assistance électrique à l'ouverture permet de proposer un formidable confort d'ouverture. Une brève pression sur la face suffit et les tiroirs s'ouvrent comme par enchantement



# TIROIRS

## TANDEM 550H Sortie simple

Coulisse invisible pour tiroir bois, sortie simple, coulissement par chariots à rouleaux, système TANDEM. Charge de 30 Kg. Réglage en hauteur sur l'attache tiroir, compensation des tolérances en largeur et profondeur.

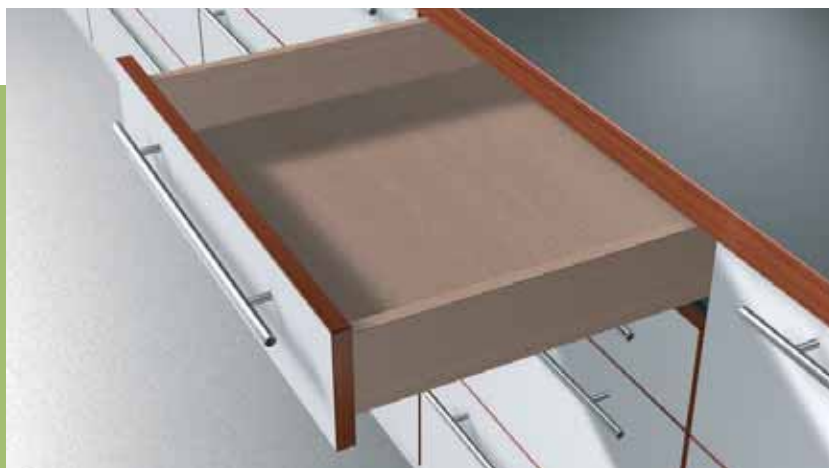

### ➤ TANDEM 550H charge 30 kg avec BLUMOTION intégré

Longueur (mm)	G6H Référence
300	COU550H300B
350	COU550H350B
400	COU550H400B
450	COU550H450B
500	COU550H500B
550	COU550H550B



Encombrement

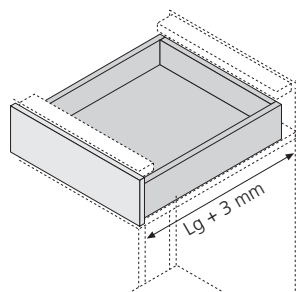

Lg : longueur tiroir

### ➤ TANDEM 550H charge 30 kg sans BLUMOTION

Longueur (mm)	G6K Référence
270	COU550H270
300	COU550H300
350	COU550H350
400	COU550H400
450	COU550H450
500	COU550H500
550	COU550H550
600	COU550H600
650	COU550H650



➔ Option :  
- Tip-On, page 03/47

côtes d'implantation du tiroir

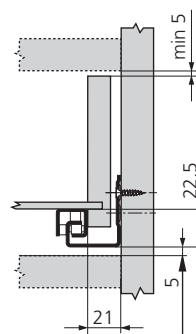

Distance minimum pour l'interchangeabilité avec la sortie totale

Fixation des coulisses corps de meuble

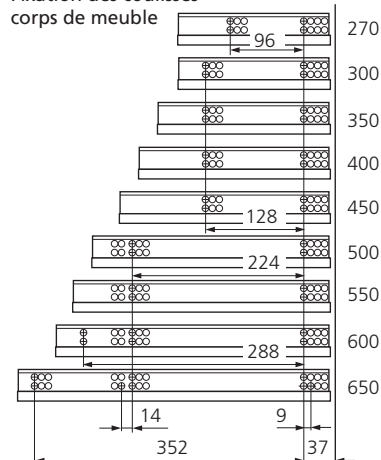

côtes du tiroir et montage de la coulisse

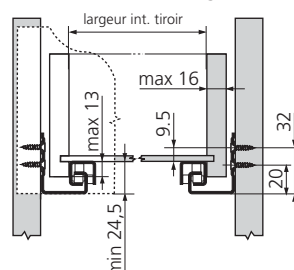

Largeur intérieure tiroir = largeur intérieure corps de meuble - 42 mm  
Longueur tiroir = longueur coulisse - 10 mm

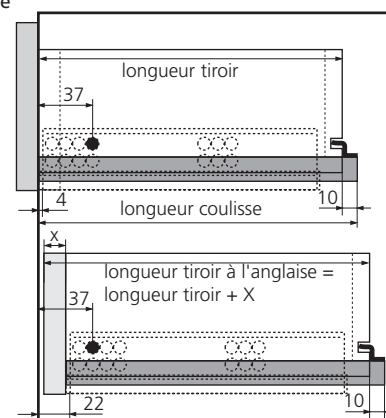

### ➤ Attache façade TANDEM

Réglable en hauteur + 3 mm.

Sens	G4A Référence
droit	ATT51D
gauche	ATT51G

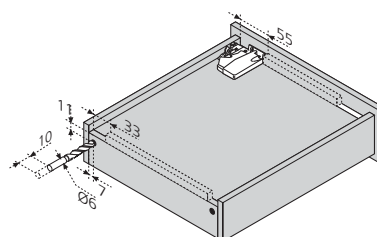

# TIROIRS

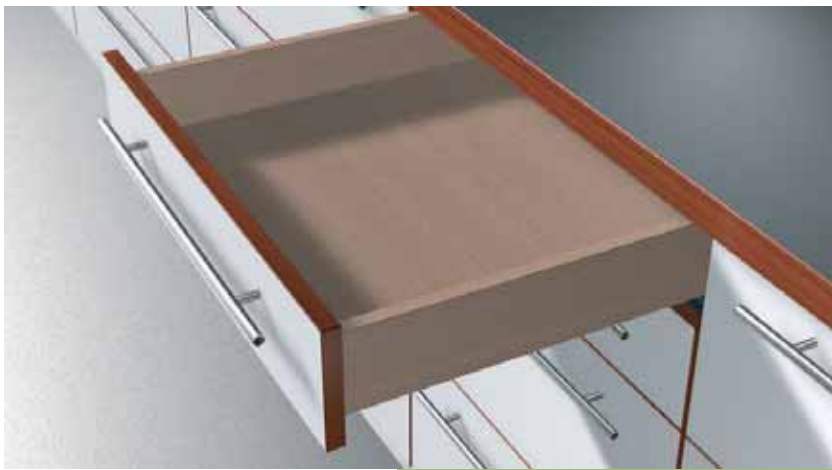

## TANDEM 551H Sortie simple

Coulisse invisible pour tiroir bois, sortie simple, coulissement par chariots, système TANDEM. Charge de 30 kg.

Sécurité de relèvement et réglage en hauteur intégré dans le système coulissant.

Montage rapide sans attaches avec préperçage du tiroir.



COULISSANTS

côtes d'implantation du tiroir

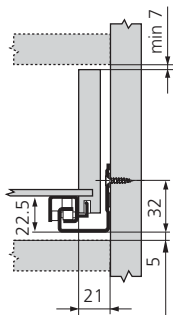

Distance minimum pour l'interchangeabilité avec la sortie totale

Fixation des coulisses corps de meuble

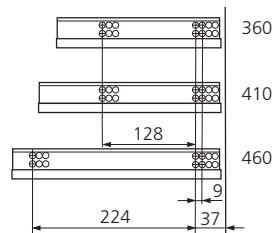

côtes du tiroir et montage de la coulisse

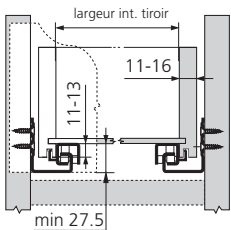

Largeur intérieure tiroir =  
largeur intérieure corps de meuble - 42 mm  
Longueur tiroir =  
longueur coulisse - 10 mm

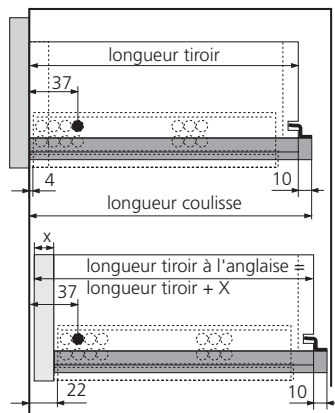

Usinage du tiroir bois

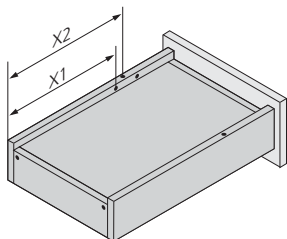
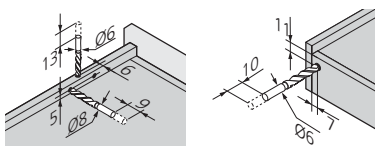

Lg	X1	X2
360	255	275
410	280	300
460	315	335

Encombrement

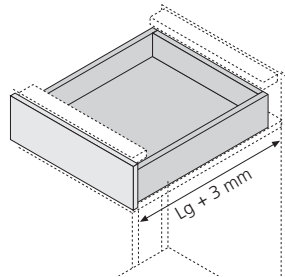

Lg : longueur tiroir

### ➤ TANDEM 551H charge 30 kg avec BLUMOTION intégré

Longueur (mm) : 360

Sens

droit

gauche

JJ4 Référence  
COU551H360BD  
COU551H360BG

Longueur (mm) : 410

Sens

droit

gauche

COU551H410BD  
COU551H410BG

Longueur (mm) : 460

Sens

droit

gauche

COU551H460BD  
COU551H460BG



### ➤ TANDEM 551H charge 30 kg sans BLUMOTION

Longueur (mm) : 360

Sens

droit

gauche

JJ3 Référence  
COU551H360D  
COU551H360G

Longueur (mm) : 410

Sens

droit

gauche

COU551H410D  
COU551H410G

Longueur (mm) : 460

Sens

droit

gauche

COU551H460D  
COU551H460G



➤ Option :  
- Tip-On, page 03/47

# TIROIRS

## TANDEM 560H 566H Sortie totale

Coulisse invisible pour tiroir bois, sortie totale, coulissement par chariots à rouleaux, système TANDEM. Charge 30 et 50 kg selon les versions. Réglage en hauteur sur l'attache tiroir, compensation des tolérances en largeur et profondeur.

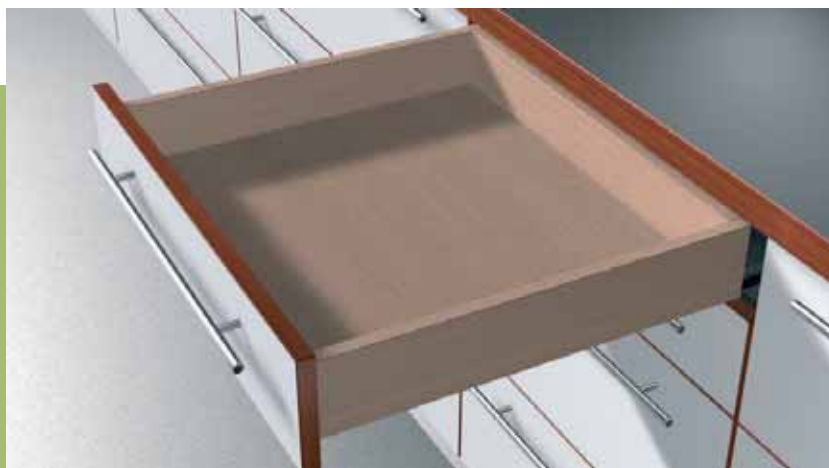

### ➤ TANDEM 560H 30 kg avec BLUMOTION intégré

Longueur (mm)	JD6 Référence
250	COU560H250B
270	COU560H270B
300	COU560H300B
350	COU560H350B
400	COU560H400B
450	COU560H450B
500	COU560H500B
550	COU560H550B



### ➤ TANDEM 560H 30 kg sans BLUMOTION

Longueur (mm)	G6F Référence
270	COU560H270
300	COU560H300
350	COU560H350
400	COU560H400
450	COU560H450
500	COU560H500
550	COU560H550



### ➤ TANDEM 566H 50 kg avec BLUMOTION intégré

Longueur (mm)	JD8 Référence
500	COU566H500B
550	COU566H550B
600	COU566H600B
650	COU566H650B
700	COU566H700B
750	COU566H750B



### ➤ TANDEM 566H 50 kg sans BLUMOTION

Longueur (mm)	A3R Référence
500	COU566H500
550	COU566H550
600	COU566H600
650	COU566H650



➔ Option :  
- Tip-On, page 03/47

### ➤ Attache façade TANDEM

Réglable en hauteur + 3 mm.

Sens	G4A Référence
droit	ATT51D
gauche	ATT51G



Encombrement

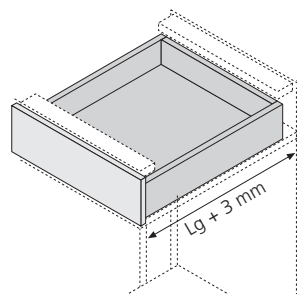

Lg : longueur tiroir

côtes d'implantation du tiroir

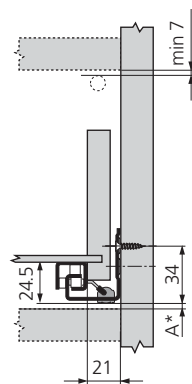

Fixation des coulisses corps de meuble

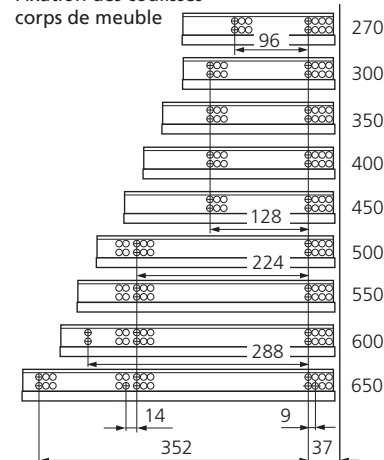

côtes du tiroir et montage de la coulisse

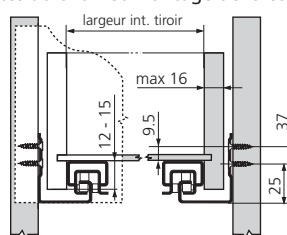

Largeur intérieure tiroir =  
largeur intérieure corps de meuble - 42 mm  
Longueur tiroir =  
longueur coulisse - 10 mm

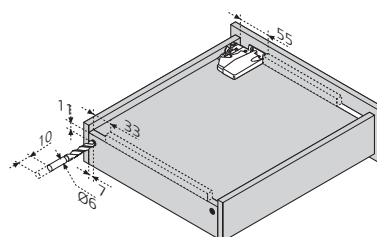
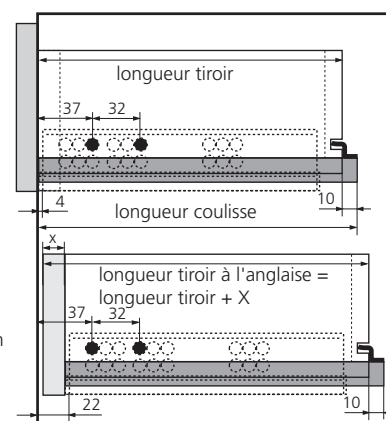

# TIROIRS

## TANDEM 561H Sortie totale

Coulisse invisible pour tiroir bois, coulissement par chariots à rouleaux, système TANDEM.

Charge de 30 kg.

Réglage en hauteur sans outil, intégré en hauteur dans le système coulissant.

Montage rapide sans attaches, avec préperçage du tiroir.



COULISSANTS

côtes d'implantation du tiroir

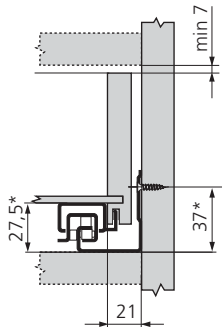

\* + 1 mm avec TIP-ON

Fixation des coulisses corps de meuble

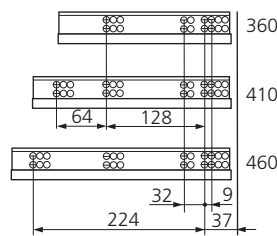

### ➤ TANDEM 561H charge 30 kg avec BLUMOTION intégré

Longueur (mm) : 360

Sens

droit

gauche

JJ6 Référence  
COU561H360BD  
COU561H360BG

Longueur (mm) : 410

Sens

droit

gauche

COU561H410BD  
COU561H410BG

Longueur (mm) : 460

Sens

droit

gauche

COU561H460BD  
COU561H460BG



côtes du tiroir et montage de la coulisse

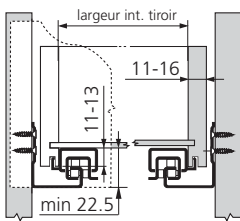

Largeur intérieure tiroir =  
largeur intérieure corps de meuble - 42 mm  
Longueur tiroir =  
longueur coulisse - 10 mm

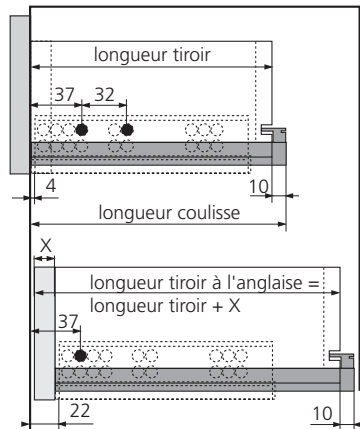

Usinage du tiroir bois

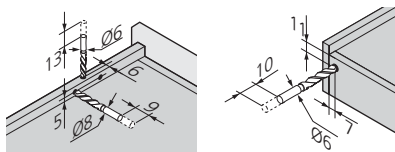

Encombrement

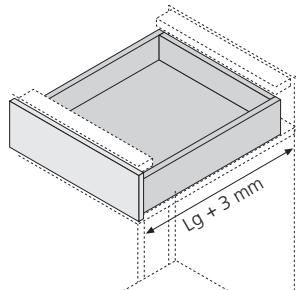

Lg : longueur tiroir

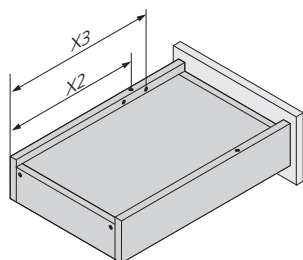

Lg	X2	X3
360	275	287
410	300	344
460	335	379

TANDEM 550B



➤ Couliasse TANDEM 550B avec amortisseur intégré

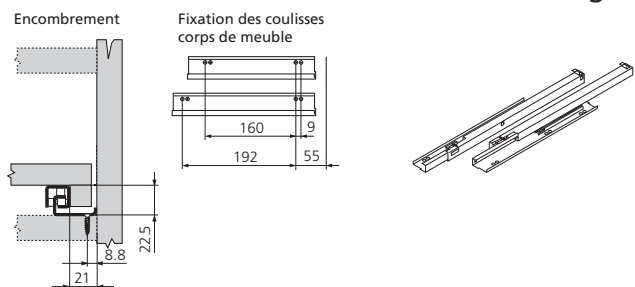

Sortie simple, fixation sur le fond du meuble. Charge de 30 kg.

Longueur (mm)	G6E	Référence
350		COU550B350
400		COU550B400

➤ Attache arrière pour couliasse TANDEM

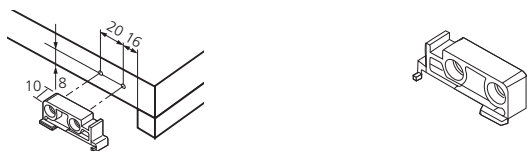

Fixation pour tablette.  
Matériau : plastique

Référence	G31	Référence
attache arrière		ATT51A



Accessoires

➤ Set TIP-ON pour couliasse TANDEM

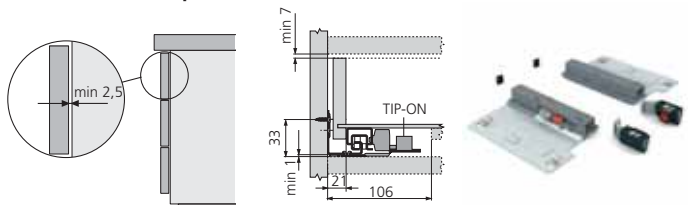

Composé de :  
- 2 unités TIP-ON (gauche/droite)  
- 2 déclencheurs (gauche/droite)  
- 2 compensateurs en profondeur.  
Pour couliasses sans BLUMOTION

Pour couliasses	TUX	Référence
COU551H		SET553150

Pour couliasses	M4E	Référence
COU550H		SET551150

Pour couliasses	M4K	Référence
COU560H		SET557150

Pour couliasses	WQJ	Référence
COU566H		SET559150



➤ Tige de synchronisation TIP-ON



Recoupable.  
Recommandée pour les tiroirs TANDEM avec TIP-ON d'une largeur à partir de 600 mm.  
A fixer sur les unités TIP-ON avec les EMB55GR.

Longueur (mm)	WQP	Référence
1200		TIG55889



➤ Embout pour tige synchronisation TIP-ON



Livré par paire (D+G).  
A fixer sur la TIG55889 et sur le set TIP-ON pour TANDEM.

Présentation	WQT	Référence
gris		EMB55GR



➤ Set de tubes



Livré par paire avec attache arrière.

Présentation : chromé	M6P	Référence
Longueur de couliasse (mm)		SET413CH
450		SET463CH
500		



➤ Rondelle de fixation de façade

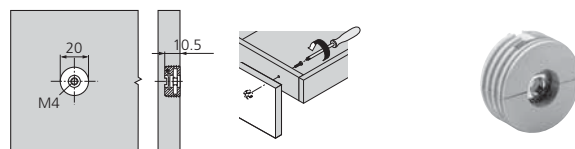

Permet le réglage de façade en 2 dimensions +/- 2 mm.  
Diamètre (mm) : 20.  
Matériau : plastique

Présentation	JA8	Référence
blanc crème		RON295100



### ➔ Cale d'épaisseur

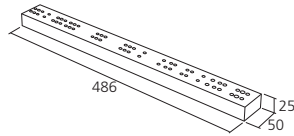

Épaisseur de 25 mm, avec perçage pour coulisses Blum TANDEM.  
Matériau : plastique

Présentation  
blanc  
gris

G47 Référence  
CAL358  
CAL358GR



### Aides de montage

#### ➔ Gabarit TANDEM

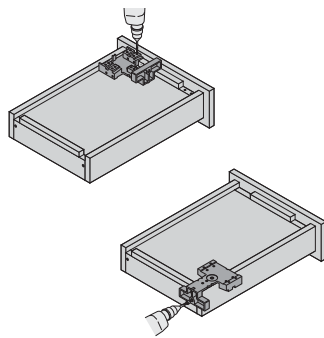

Pour le pointage des attaches TANDEM et pour le perçage du dos.

Référence  
gabarit

G8F Référence  
GAB651000



#### ➔ Jeu d'outils

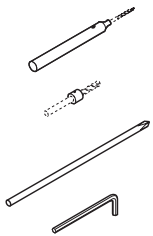

Pour le gabarit GAB651000.

Référence  
jeu d'outils

G8Z Référence  
JEU659000

### SERVO DRIVE pour TANDEM



SERVO-DRIVE, l'assistance électrique à l'ouverture existe aussi pour les tiroirs en bois.  
Une brève pression sur la face ou un léger tirage sur la poignée et les tiroirs s'ouvrent.

### Bloc pour tiroir standard

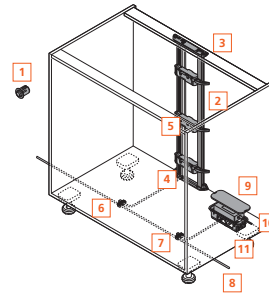

Profondeur mini intérieure du corps de meuble :  
Tiroir standard = Longueur de coulisses + 31 mm  
Tiroir à l'anglaise = Longueur de coulisses + épaisseur de face + 34 mm

### Bloc pour tiroir sous-éviers

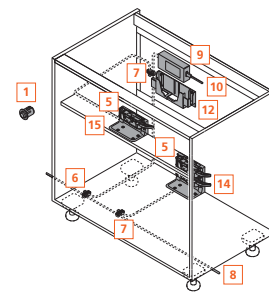

Profondeur mini intérieure du corps de meuble :  
Tiroir standard = Longueur de coulisses + 30 mm

### Bloc pour tiroir avec profil horizontal

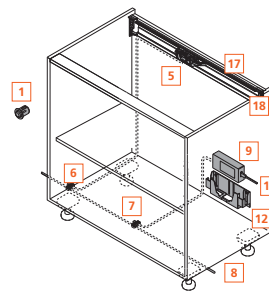

Profondeur mini intérieure du corps de meuble :  
Tiroir à l'anglaise = Longueur de coulisses + épaisseur de face + 36 mm

### Bloc pour tiroir unique

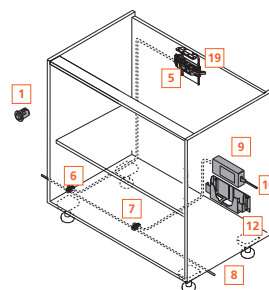

Profondeur mini intérieure du corps de meuble :  
Tiroir standard = Longueur de coulisses + 30 mm  
Tiroir à l'anglaise = Longueur de coulisses + épaisseur de face + 31 mm

## ➤ Unité motrice (5)



A clipser sur le profilé ou sur support profil.  
Permet l'éjection du tiroir par simple pression sur la façade.

Présentation  
gris

TLJ Référence  
MOT3000



## ➤ Butée de façade (1)

Permet d'assurer la distance entre la façade et le corps de meuble.  
Pour des façades jusqu'à 280 mm de hauteur, utilisation de 2 butées.  
Pour plus de 280 mm ou coulisses 65 kg, il faut utiliser 4 butées.



➔ A utiliser avec GAB1090, page 03/21

Présentation : gris  
Diamètre (mm)  
8

TIF Référence  
BUT993



## ➤ Profil pour unité motrice (2)



A clipser dans supports SUP1001 ou SUP1002.  
Recoupable.  
Le PRO1170 est livré sans câble conducteur.  
Matériau : aluminium

Hauteur (mm)  
1170  
700

TLY Référence  
PRO1170  
PRO700



## ➤ Support pour profil haut/bas (3/4)



A fixer sur le haut et le bas du meuble.  
Permet de clipser le profil.  
Matériau : plastique

➔ A utiliser avec GAB1150, page 03/21

Présentation  
gris

TI7 Référence  
SUP1001



## ➤ Support profil dos/bas (3/4)



A fixer sur le dos et le bas du meuble.  
Permet de clipser le profil.  
Pour unité motrice.  
Matériau : plastique

➔ A utiliser avec GAB1150, page 03/21

Présentation  
gris

TIR Référence  
SUP1002



## ➤ Profil horizontal pour unité motrice (17)

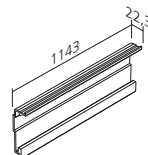

Recoupable, à clipser dans les supports.  
Livré sans câble conducteur.

Pour meuble avec un tiroir en partie haute et étagères en partie basse, ainsi que pour les tiroirs isolés et les corps de meubles avec des longueurs nominales différentes.  
Matériau : aluminium

Longueur (mm)  
1143

TRM Référence  
PRO1143



## ➤ Support moteur pour profil horizontal (18)

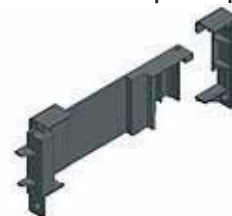

Livré avec adaptateur pour unité motrice.  
A fixer sur les côtés du meuble.  
Matériau : plastique

Présentation  
gris

TRP Référence  
SUP1003



## ➤ Profil d'appui (14 et 15)



Pour fixer les unités motrices.  
Cas du meuble sous-évier.  
Matériau : plastique

Utilisation  
simple  
double

TIL Référence  
PRO71  
PRO72



## ➤ Profil d'appui inversé (19)

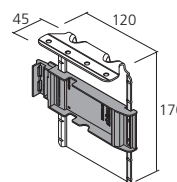

Pour fixer une unité motrice.  
Pour corps de meuble avec tiroir isolé.

Utilisation  
simple

TRJ Référence  
PRO73



## ➤ Câble conducteur (8)



Livré avec 5 protections fin de câble.

Longueur (mm) TLK Référence  
6000 CAB10



COULISSANTS

## ➤ Connexion (6 et 7)



Permet de réaliser les connexions entre les différents meubles équipés et le transformateur.  
CON10 livré avec une protection de fin de câble.

Présentation : gris  
Modèle TLB Référence  
connexion et fin de câble CON10



## ➤ Transformateur 72 W (9)



Permet d'alimenter un nombre illimité d'unités motrices.  
Composé de :  
- 1 transformateur  
- 1 notice «Norme machine»

Puissance (W) TLQ Référence  
72 TRA100



## ➤ Câble alimentation (10)



Pour alimentation du transformateur TRA100.

Longueur (mm) TLX Référence  
2000 CAB11



## ➤ Support transformateur (11 et 12)



Utilisation T16 Référence  
fond du meuble SUP10  
dos du meuble SUP11



## ➤ Attache câble conducteur (13)



Matériau : plastique

Présentation T11 Référence  
transparent ATT09



## ➤ Câble de synchronisation (16)

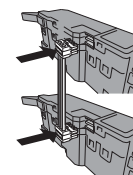

En cas de tiroir important supérieur à 900 mm et 50 kg.  
Permet de synchroniser plusieurs unités motrices.

Longueur (mm) THM Référence  
80 CAB1008  
1200 CAB1012  
1600 CAB1016



# TIROIRS

## METABOX N Sortie simple

Tiroir simple paroi acier, hauteur 54 mm, monté sur coulisses à galets sortie simple.  
Charge de 25 kg, fermeture automatique.  
Réglage de la face dans 3 dimensions.  
Montage simple et rapide sans aucun vissage.  
Matériau : acier



### ➤ METABOX 320N hauteur 54 sortie simple

Présentation : blanc crème (RAL9001)

Longueur (mm)

	G58 Référence
270	COU320N270C15
350	COU320N350C15
400	COU320N400C15
450	COU320N450C15
500	COU320N500C15
550	COU320N550C15

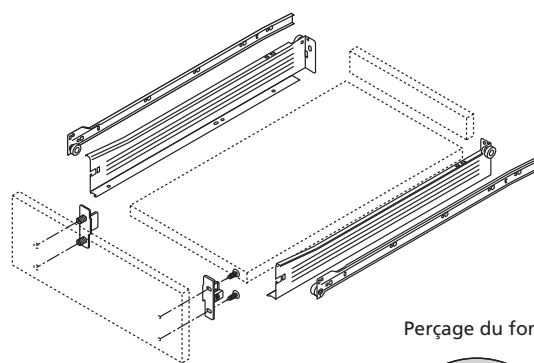

Perçage du fond

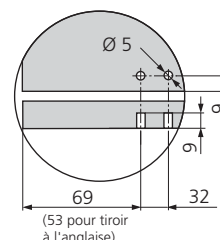

### ➤ Attache façade METABOX

Matériau : zamack

Fixation : à frapper

Sens

droit

gauche

G3Z Référence
ATT1610D
ATT1610G

Fixation : à visser

Sens

droit

gauche

ATT1510D
ATT1510G



➔ Option :

- Attache façade pour tiroir à l'anglaise, page 03/58.



CONSEIL D'EXPERT

Peut être utilisé avec l'amortisseur BLUMOTION AMO7032, page 03/58.

Encombrement

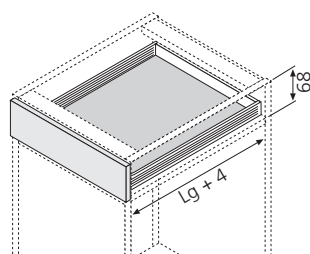

Lg : Longueur tiroir

côtes de débit fond et dos

LW : largeur intérieure du corps de meuble  
Lg : Longueur tiroir

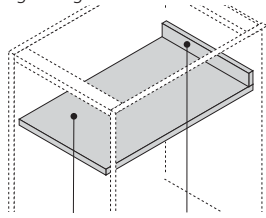

Fond (ep. 16 mm) : Largeur = LW - 31 mm  
Longueur = Lg - 2 mm (-18 mm pour tiroir à l'anglaise)

Dos (ep. 16 mm) : largeur = LW - 31 mm  
Hauteur = 39 mm

Fixation des coulisses corps de meuble

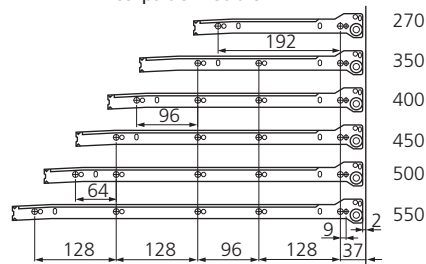

côtes d'implantation du tiroir

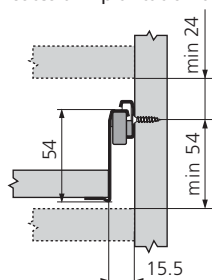

côtes de montage façade (pour version à visser)

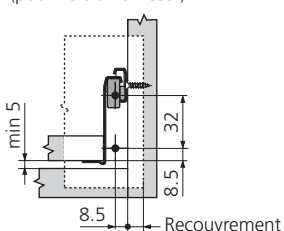

côtes de perçage façade (pour version à frapper)

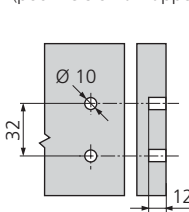

côtes de montage dos

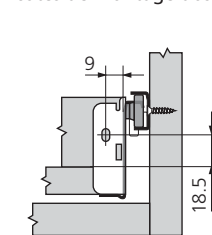



# TIROIRS

## METABOX M Sortie simple

Tiroir simple paroi acier, hauteur 86 mm, monté sur coulisses à galets sortie simple.  
 Charge de 25 kg, fermeture automatique.  
 Réglage de la face dans 3 dimensions.  
 Montage simple et rapide sans aucun vissage.  
 Matériau : acier



### ➤ METABOX 320M hauteur 86 sortie simple

Présentation : blanc crème (RAL9001)

Longueur (mm)	G56 Référence
270	COU320270C15
350	COU320350C15
400	COU320400C15
450	COU320450C15
500	COU320500C15
550	COU320550C15



### ➤ Attache façade METABOX

Matériau : acier

Fixation	Sens	
	droit	gauche
à clipser	ATT1200D	ATT1200G
clipsable EXPANDO	ATT130ED	ATT130EG
à visser	ATT1700D	ATT1700G
à frapper	ATT1800D	ATT1800G



➤ Option :  
 - Attache façade pour tiroir à l'anglaise, page 03/58.

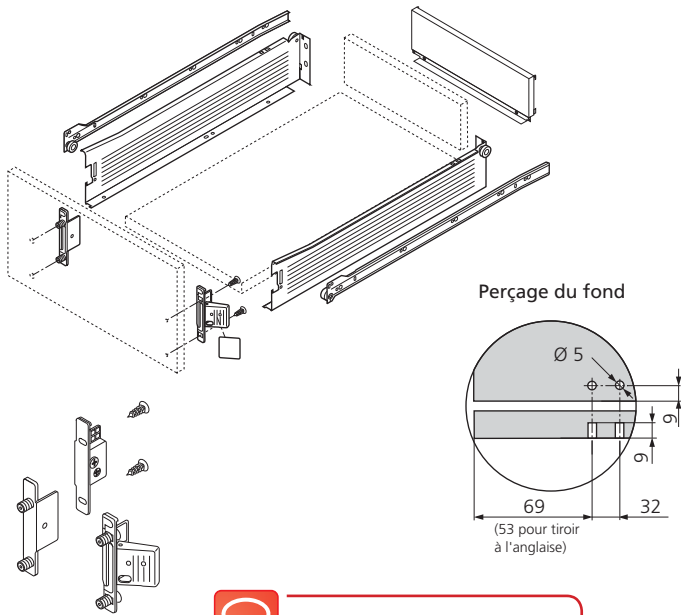

Perçage du fond

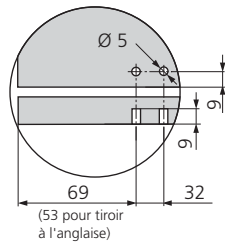

**CONSEIL D'EXPERT**  
 Peut être utilisé avec l'amortisseur BLUMOTION AMO7032, page 03/58.

Encombrement

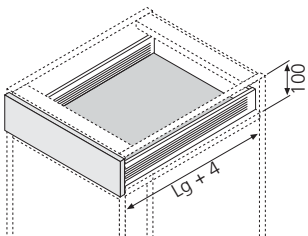

Lg : Longueur tiroir

côtes de débit fond et dos

LW : largeur intérieure du corps de meuble  
 Lg : Longueur tiroir

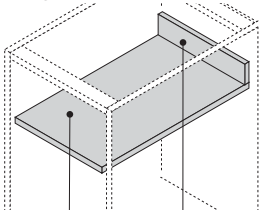

Fond (ep. 16 mm) :  
 Largeur = LW - 31 mm  
 Longueur = Lg - 2 mm  
 (-12 mm avec dos métal)  
 (-18 mm pour tiroir à l'anglaise)

Dos (ep. 16 mm) :  
 largeur = LW - 31 mm  
 Hauteur = 71 mm

Fixation des coulisses corps de meuble

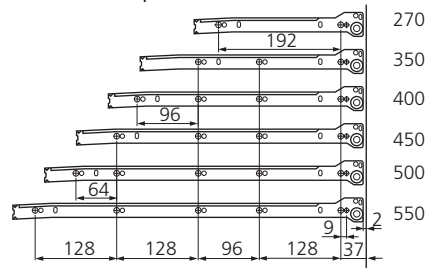

côtes d'implantation du tiroir

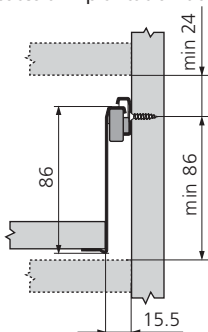

côtes de montage façade (pour version à visser)

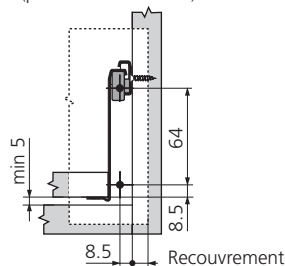

côtes de perçage façade (pour version à frapper, clipsable/expando)

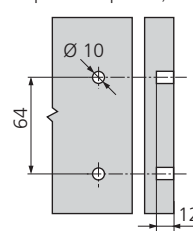

côtes de montage dos

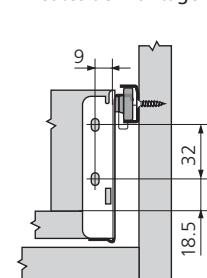

# TIROIRS

## METABOX K Sortie simple

Tiroir simple paroi acier, hauteur 118 mm, monté sur coulisses à galets sortie simple.  
Charge de 25 kg, fermeture automatique.  
Réglage de la face dans 3 dimensions.  
Montage simple et rapide sans aucun vissage.  
Matériau : acier



### ➤ METABOX 320K hauteur 118 sortie simple

Présentation : blanc crème (RAL9001)

Longueur (mm)

Longueur (mm)	G55 Référence
350	COU320K350C15
400	COU320K400C15
450	COU320K450C15
500	COU320K500C15
550	COU320K550C15

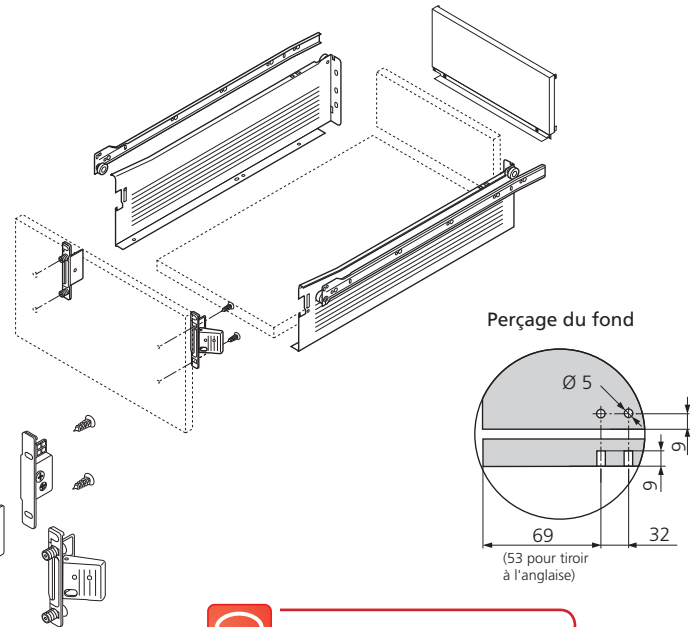

### ➤ Attache façade METABOX

Matériau : acier

G33

Fixation	Sens	
	droit	gauche
à clipser	ATT1200D	ATT1200G
clipsable EXPANDO	ATT130ED	ATT130EG
à visser	ATT1700D	ATT1700G
à frapper	ATT1800D	ATT1800G



Peut être utilisé avec l'amortisseur BLUMOTION AMO7032, page 03/58.

➔ Option :

- Attache façade pour tiroir à l'anglaise, page 03/58.

Encombrement

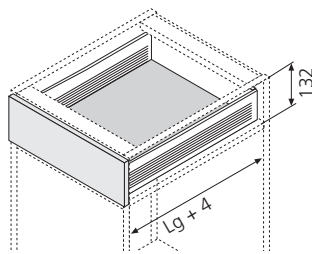

Lg : Longueur tiroir

côtes de débit fond et dos

LW : largeur intérieure du corps de meuble  
Lg : Longueur tiroir

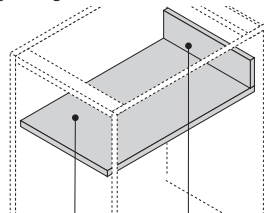

Fond (ep. 16 mm) :  
Largeur = LW - 31 mm  
Longueur = Lg - 2 mm  
(-12 mm avec dos métal)  
(-18 mm pour tiroir à l'anglaise)

Dos (ep. 16 mm) :  
largeur = LW - 31 mm  
Hauteur = 103 mm

Fixation des coulisses corps de meuble

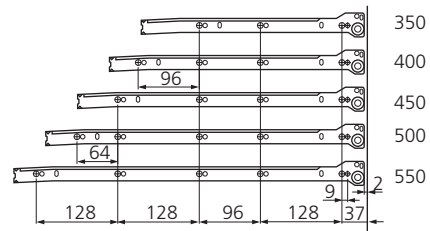

côtes d'implantation du tiroir

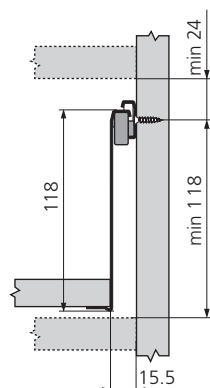

côtes de montage façade (pour version à visser)

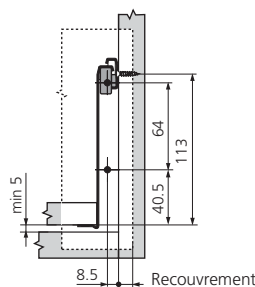

Recouvrement

côtes de perçage façade (pour version à frapper, clipsable/expando)

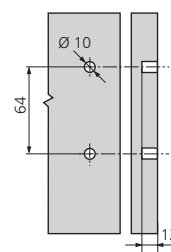

côtes de montage dos

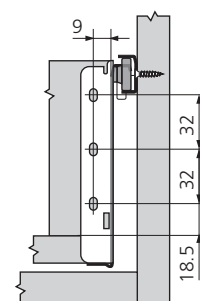

# TIROIRS



## METABOX H Sortie simple

Tiroir simple paroi acier, hauteur 150 mm, monté sur coulisses à galets sortie simple.  
Charge de 30 kg, fermeture automatique.  
Réglage de la face dans 3 dimensions.  
Montage simple et rapide sans aucun vissage.  
Matériau : acier



COULISSANTS

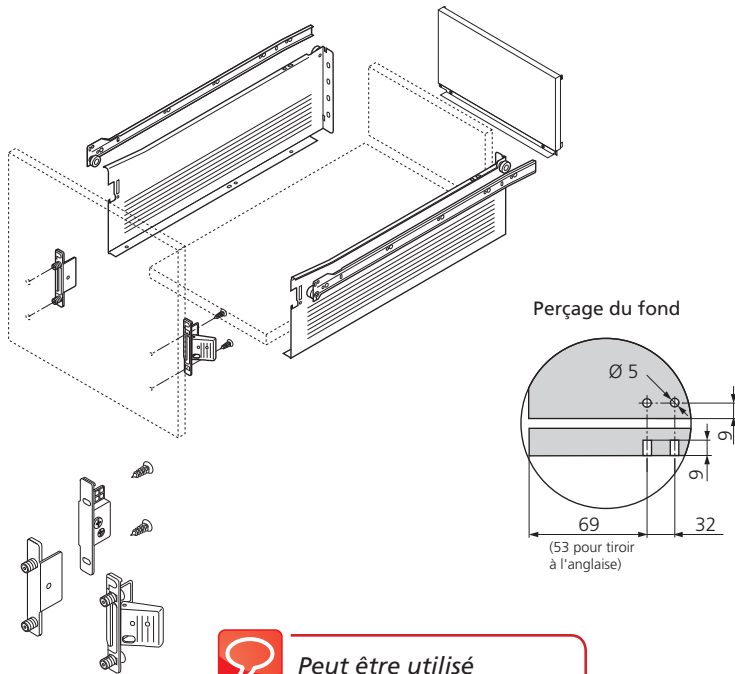

**CONSEIL D'EXPERT**  
Peut être utilisé avec l'amortisseur BLUMOTION AMO7032, page 03/58.

### ➤ METABOX 320H hauteur 150 sortie simple

Présentation : blanc crème (RAL9001)  
Longueur (mm)

	G54 Référence
350	COU320H350C15
400	COU320H400C15
450	COU320H450C15
500	COU320H500C15
550	COU320H550C15



### ➤ Attache façade METABOX

Matériau : acier

G33

Fixation	Sens	
	droit	gauche
à clipser	ATT1200D	ATT1200G
clipsable EXPANDO	ATT130ED	ATT130EG
à visser	ATT1700D	ATT1700G
à frapper	ATT1800D	ATT1800G



➤ Option :  
- Attache façade pour tiroir à l'anglaise, page 03/58.

#### Encombrement

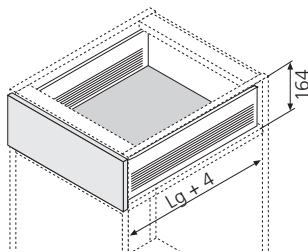

Lg : Longueur tiroir

#### côtes de débit fond et dos

LW : largeur intérieure du corps de meuble  
Lg : Longueur tiroir

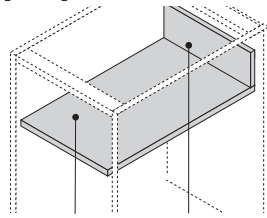

Fond (ep. 16 mm) :  
Largeur = LW - 31 mm  
Longueur = Lg - 2 mm  
(-12 mm avec dos métal)  
(-18 mm pour tiroir à l'anglaise)

Dos (ep. 16 mm) :  
largeur = LW - 31 mm  
Hauteur = 135 mm

#### Fixation des coulisses corps de meuble

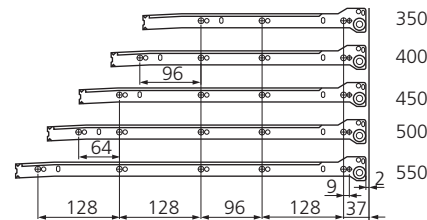

#### côtes d'implantation du tiroir

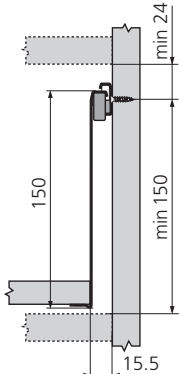

#### côtes de montage façade (pour version à visser)

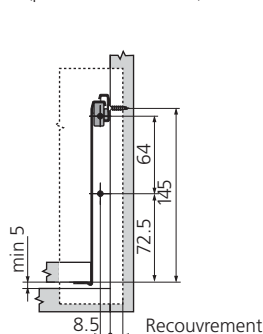

#### côtes de perçage façade (pour version à frapper, clipsable/expando)

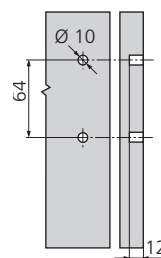

#### côtes de montage dos

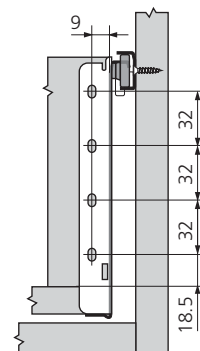

# TIROIRS

## METABOX M Sortie totale

Tiroir simple paroi acier, hauteur 86 mm, monté sur coulisses à galets sortie totale.  
Charge de 30 kg, fermeture automatique.  
Réglage de la face dans 3 dimensions.  
Montage simple et rapide sans aucun vissage.  
Matériau : acier

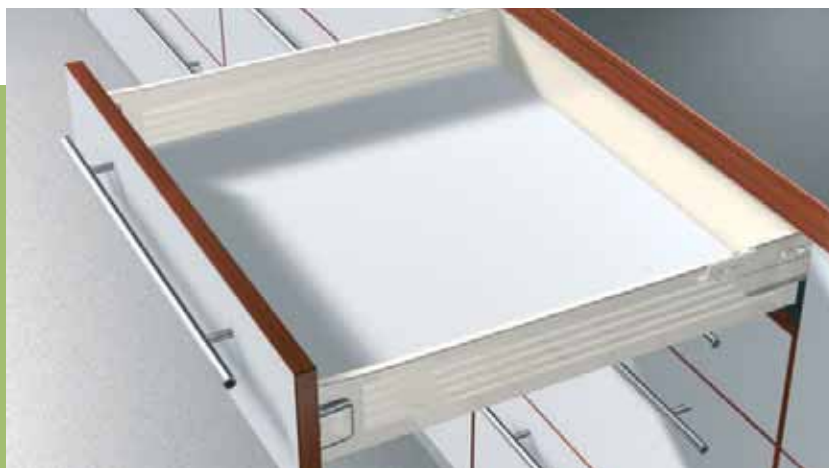

### ➤ METABOX 330M hauteur 86 sortie totale

Présentation : blanc crème (RAL9001)

Longueur (mm)

Longueur (mm)	G6A Référence
270	COU330270C15
350	COU330350C15
400	COU330400C15
450	COU330450C15
500	COU330500C15
550	COU330550C15

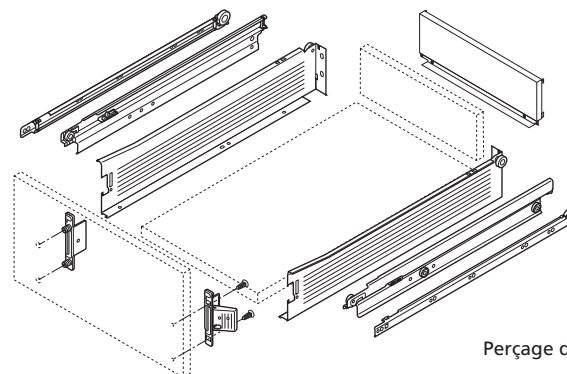

### ➤ Attache façade METABOX

Matériau : acier

G33

Fixation	Sens	
	droit	gauche
à clipser	ATT1200D	ATT1200G
clipsable EXPANDO	ATT130ED	ATT130EG
à visser	ATT1700D	ATT1700G
à frapper	ATT1800D	ATT1800G



Perçage du fond

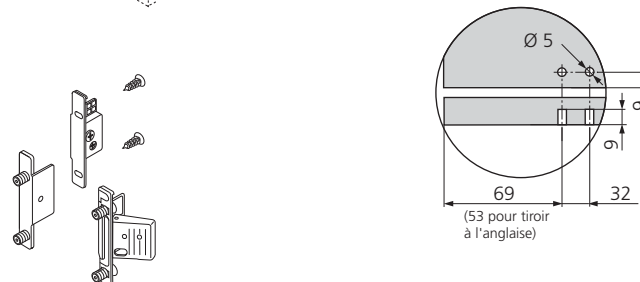

➤ Option :

- Attache façade pour tiroir à l'anglaise, page 03/58.

Encombrement

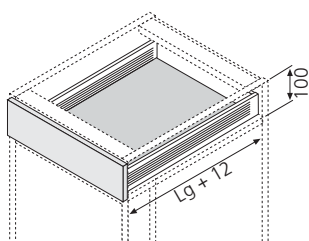

Lg : Longueur tiroir

côtes de débit fond et dos

LW : largeur intérieure du corps de meuble  
Lg : Longueur tiroir

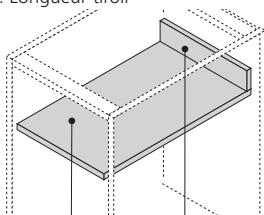

Fond (ep. 16 mm) :  
Largeur = LW - 31 mm  
Longueur = Lg - 2 mm  
(-12 mm avec dos métal)  
(-18 mm pour tiroir à l'anglaise)

Dos (ep. 16 mm) :  
largeur = LW - 31 mm  
Hauteur = 71 mm

Fixation des coulisses  
corps de meuble

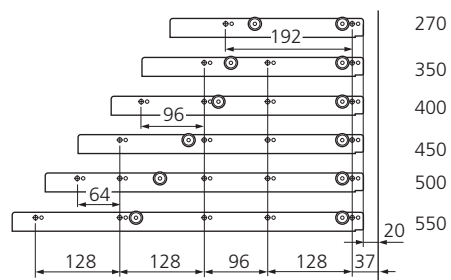

côtes d'implantation du tiroir

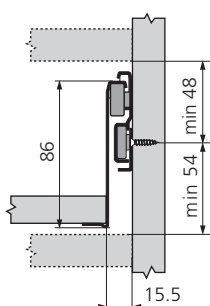

côtes de montage façade  
(pour version à visser)

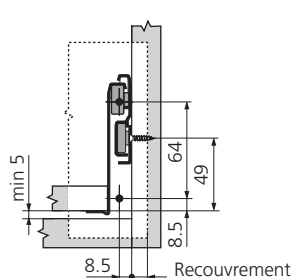

côtes de perçage façade  
(pour version à frapper,  
clipsable/expando)

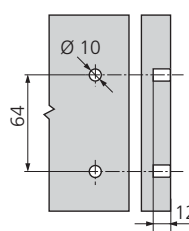

côtes de montage dos

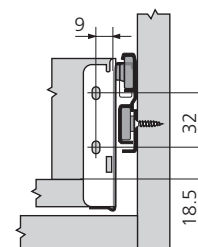

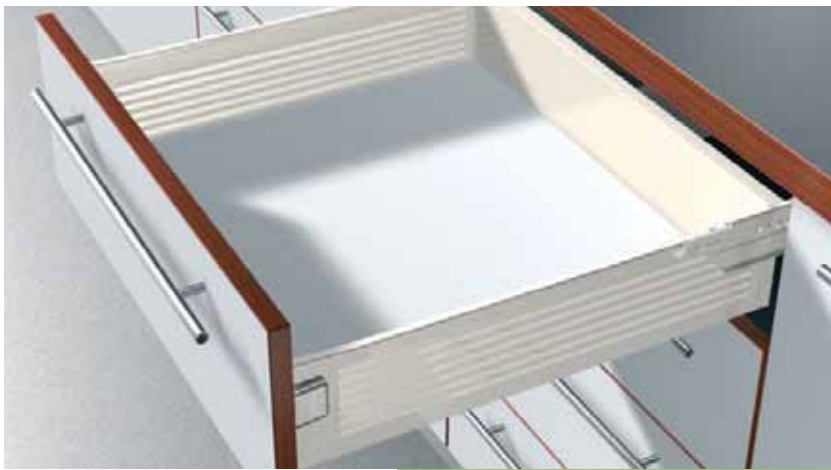

# TIROIRS

## METABOX K Sortie totale

Tiroir simple paroi acier, hauteur 118 mm, monté sur coulisses à galets sortie totale.  
Charge de 30 kg, fermeture automatique.  
Réglage de la face dans 3 dimensions.  
Montage simple et rapide sans aucun vissage.  
Matériau : acier

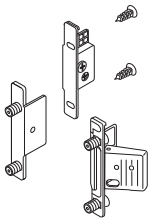
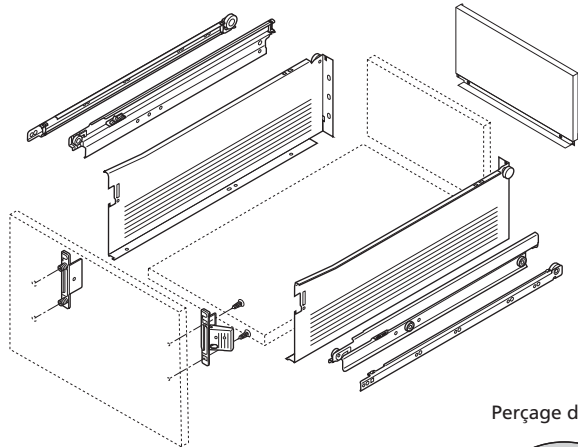

Perçage du fond

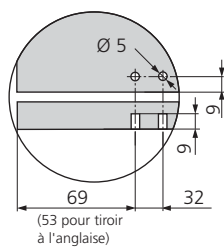

### ➤ METABOX 330K hauteur 118 sortie totale

Présentation : blanc crème (RAL9001)

Longueur (mm)

400

450

500

G51	Référence
	COU330K400C15
	COU330K450C15
	COU330K500C15



### ➤ Attache façade METABOX

Matériau : acier

G33

Fixation	Sens	
	droit	gauche
à clipser	ATT1200D	ATT1200G
clipsable EXPANDO	ATT130ED	ATT130EG
à visser	ATT1700D	ATT1700G
à frapper	ATT1800D	ATT1800G



➔ Option :  
- Attache façade pour tiroir à l'anglaise, page 03/58.

Encombrement

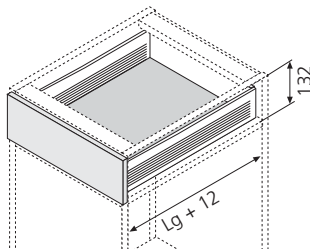

Lg : Longueur tiroir

côtes de débit fond et dos

LW : largeur intérieure du corps de meuble  
Lg : Longueur tiroir

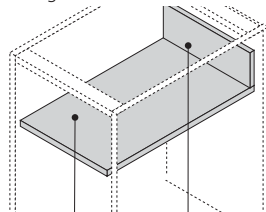

Fond (ep. 16 mm) :  
Largeur = LW - 31 mm  
Longueur = Lg - 2 mm  
(-12 mm avec dos métal)  
(-18 mm pour tiroir à l'anglaise)

Dos (ep. 16 mm) :  
largeur = LW - 31 mm  
Hauteur = 103 mm

Fixation des coulisses corps de meuble

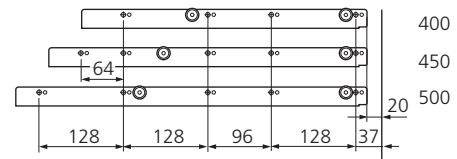

côtes d'implantation du tiroir

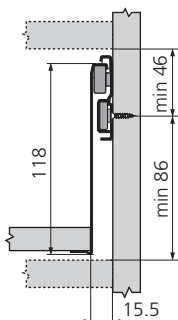

côtes de montage façade (pour version à visser)

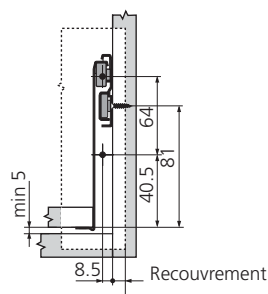

côtes de perçage façade (pour version à frapper, clipsable/expando)

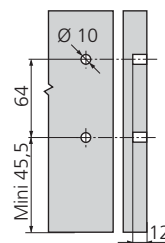

côtes de montage dos

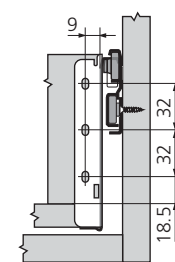

# TIROIRS

## METABOX H Sortie totale

Tiroir simple paroi acier, hauteur 150 mm, monté sur coulisses à galets sortie totale.  
Charge de 30 kg, fermeture automatique.  
Réglage de la face dans 3 dimensions.  
Montage simple et rapide sans aucun vissage.  
Matériau : acier

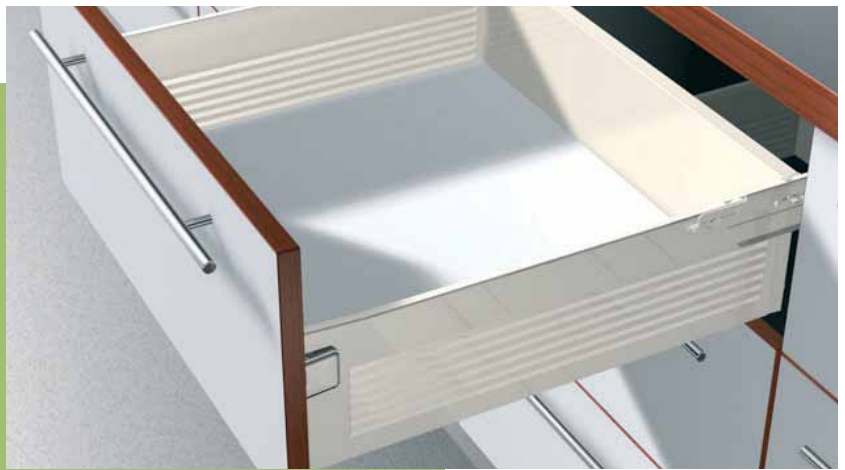

### ➤ METABOX 330H hauteur 150 sortie totale

Présentation : blanc crème (RAL9001)

Longueur (mm)

	G57 Référence
350	COU330H350C15
400	COU330H400C15
450	COU330H450C15
500	COU330H500C15
550	COU330H550C15

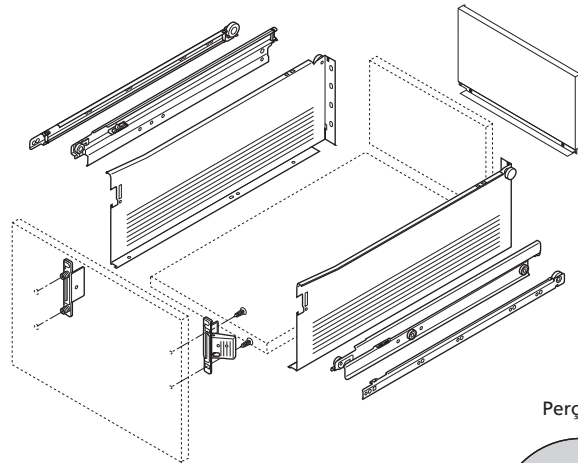

### ➤ Attache façade METABOX

Matériau : acier



	Sens	
Fixation	droit	gauche
à clipser	ATT1200D	ATT1200G
clipsable EXPANDO	ATT130ED	ATT130EG
à visser	ATT1700D	ATT1700G
à frapper	ATT1800D	ATT1800G

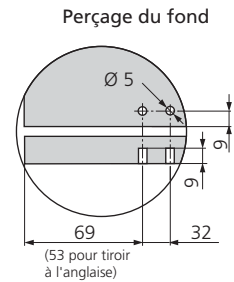

➔ Option :  
- Attache façade pour tiroir à l'anglaise, page 03/58.

#### Encombrement

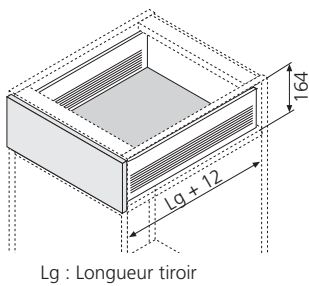

Lg : Longueur tiroir

#### côtes de débit fond et dos

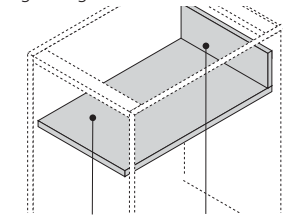

Fond (ep. 16 mm) :  
Largeur = LW - 31 mm  
Longueur = Lg - 2 mm  
(-12 mm avec dos métal)  
(-18 mm pour tiroir à l'anglaise)

Dos (ep. 16 mm) :  
largeur = LW - 31 mm  
Hauteur = 135 mm

#### Fixation des coulisses corps de meuble

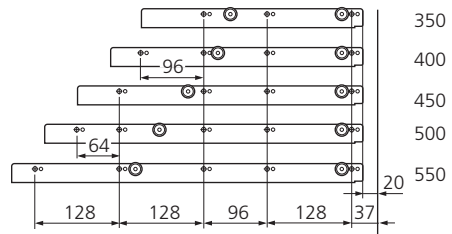

#### côtes d'implantation du tiroir

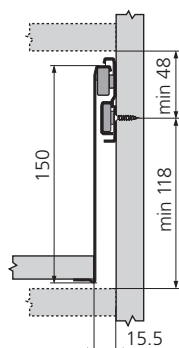

#### côtes de montage façade (pour version à visser)

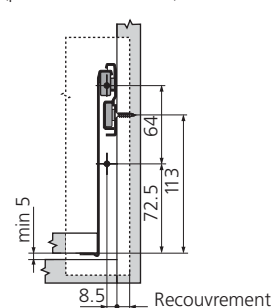

#### côtes de perçage façade (pour version à frapper, clipsable/expando)

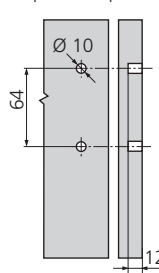

#### côtes de montage dos

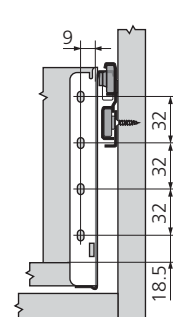

### Accessoires

#### ➤ Amortisseur BLUMOTION pour METABOX

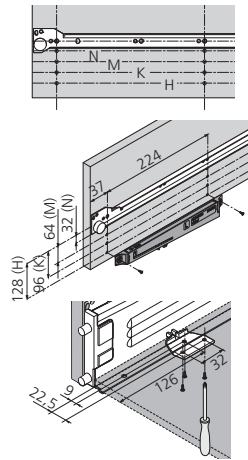

Utilisation pour coulisses sortie simple.  
Une seule unité BLUMOTION nécessaire jusqu'à une largeur de corps de meuble de 900 mm.  
Fixation coté gauche du meuble.

Charge jusqu'à  
25

**WNP** Référence  
**AMO7032**



#### ➤ Attache façade à l'anglaise pour METABOX hauteur 86 mm

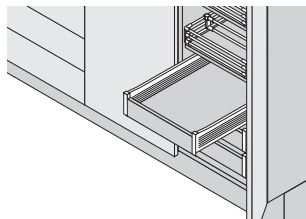
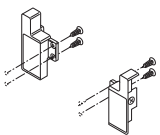

Il n'est pas nécessaire de changer la position du tiroir dans le caisson.  
Dimensions de la façade (mm) :  
largeur = largeur intérieure - 64 mm.  
hauteur = 61 mm.  
Matériau : plastique

Présentation : blanc crème (RAL9001)

Sens  
droit  
gauche

**G34** Référence  
**ATT3000D**  
**ATT3000G**



#### ➤ Attache façade à l'anglaise pour METABOX hauteur 118 mm

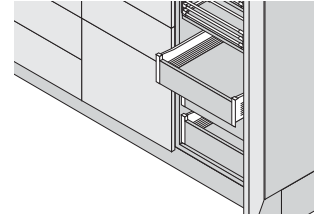
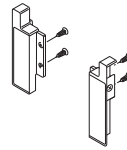

Il n'est pas nécessaire de changer la position du tiroir dans le caisson.  
Dimensions de la façade (mm) :  
largeur = largeur intérieure - 64 mm.  
hauteur = 93 mm.  
Matériau : plastique

Présentation : blanc crème (RAL9001)

Sens  
droit  
gauche

**G36** Référence  
**ATT3030D**  
**ATT3030G**



#### ➤ Attache façade à l'anglaise pour METABOX hauteur 150 mm

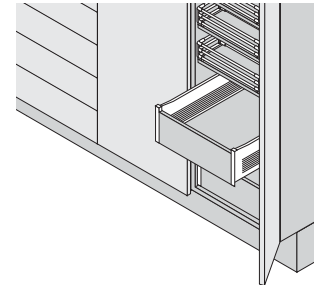
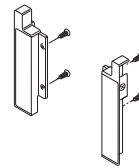

Il n'est pas nécessaire de changer la position du tiroir dans le caisson.  
Dimensions de la façade (mm) :  
largeur = largeur intérieure - 64 mm.  
hauteur = 125 mm.  
Matériau : plastique

Présentation : blanc crème (RAL9001)

Sens  
droit  
gauche

**G38** Référence  
**ATT3050D**  
**ATT3050G**



#### ➤ Tube longitudinal

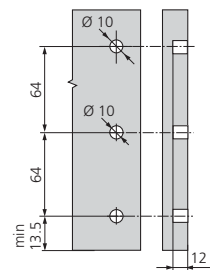
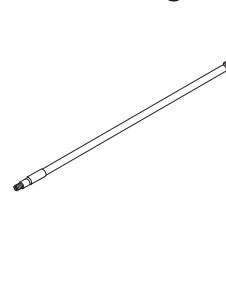

Pour casserolier, fixation sur la façade par tourillon expansion Ø10 mm et clipsage sur le dos.  
Matériau : aluminium

Présentation : blanc crème (RAL9001)

Pour coulisses de (mm)

400  
450  
500  
550

**M3L** Référence  
**TUB371BL**  
**TUB421BL**  
**TUB471BL**  
**TUB521BL**



➤ Attache tube longitudinal

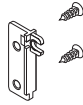

Pour dos bois.  
Matériau : zamack

Présentation  
nickelé

G4G Référence  
ATT8000A



➤ Tube en 1 ml Ø11 mm

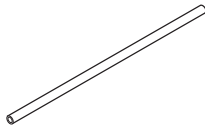
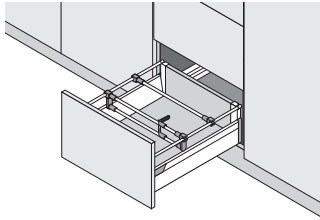

Présentation  
blanc crème

M4Y Référence  
TUB1000BC



➤ Attache tube simple



Présentation  
blanc crème (RAL9001)

G4M Référence  
ATT9001BC



➤ Attache tube double

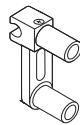

Présentation  
blanc crème (RAL9001)

G4T Référence  
ATT9002BC



➤ Séparateur bouteilles



Présentation  
blanc crème (RAL9001)

M5Y Référence  
SEP9000BC



➤ Cache

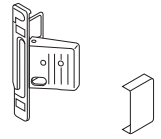

Pour attache façade.  
Matériau : plastique

Présentation : blanc crème (RAL9001)  
Pour attaches : ATT1700 et ATT1800  
Sens réversible

G4R Référence  
CAC3500



➤ Cale d'épaisseur

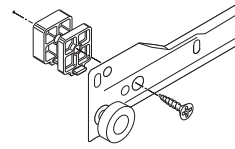

Permet le déport d'un bras de coulisse.

Epaisseur (mm) : 4  
Fixation  
à visser

G49 Référence  
CAL320048

Epaisseur (mm) : 8  
Fixation  
à visser  
à frapper

CAL320088  
CAL320188



➤ Cale d'épaisseur

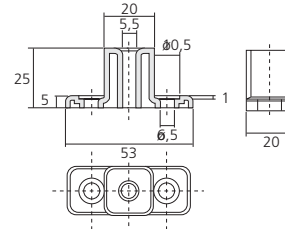

Permet le déport de 25 mm d'un bras de coulisse.  
Entr'axe (mm) : 32  
Matériau : plastique

➔ A utiliser avec vis Euro page 01/17

Epaisseur (mm) : 25  
Fixation  
à visser

G48 Référence  
CAL25



➤ Arrêt de décrochement

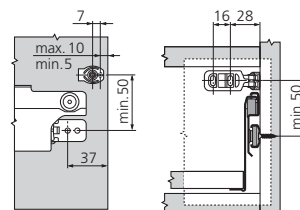

Se fixe sur le bras de coulisse, empêche le décrochement du tiroir.  
Matériau : plastique

Référence  
arrêt

G3R Référence  
ARR320



## ➤ Tige sécurité enfant

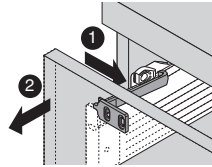

S'utilise avec l'arrêt ARR320.  
Bloque l'ouverture du tiroir.  
Une pression sur la tige libère le tiroir et permet son ouverture.  
Matériau : plastique

Référence tige M36 Référence TIG295



## ➤ Protège porte

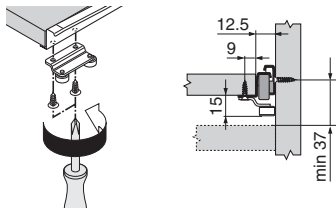

Protège la porte du coin des tiroirs ou tablettes.  
Matériau : acier

Référence protège porte G1E Référence PRO29825



## ➤ Gâche pour serrure bureau

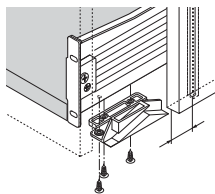

Matériau : plastique  
➔ A utiliser avec serrures de bureau SER922 ou SER927 page 04/18.

Référence gâche G84 Référence CAM29553



## Aides de montage

### ➤ Pointeur attache façade METABOX

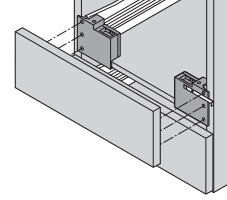

Pour marquer la position de fixation des attaches façade METABOX (tiroir monté).

Référence pointeur G1P Référence POI1500

### ➤ Marteau

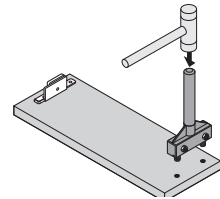

Matrice de pose manuelle d'attaches façade METABOX à frapper ATT1800.

Référence marteau G1D Référence MAR1600



### ➤ Matrice

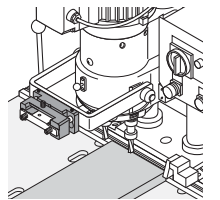

Pour la pose des attaches façades METABOX à frapper ATT1800.

➔ Voir centres de perçages, page 11/23.

Pour Minipress G1G Référence MAT92

### ➤ Ministik

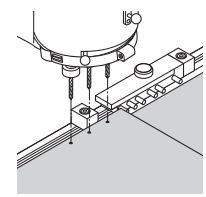

Pour machines BLUM page 11/23 et 11/24.  
Jeux de butées pré-réglées pour le perçage des attaches façades des 4 hauteurs de tiroirs.

Référence ministik G1J Référence MIN40

### ➤ Gabarit de pointage TANDEMBOX et METABOX

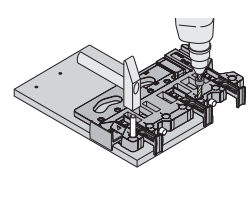

Pour le pointage et perçage des attaches façade, tubes, dos et fonds de tiroir. Adapté pour TANDEMBOX et METABOX.

Référence gabarit G8X Référence GAB30



## Simple parois XSPARES

Tiroir simple paroi acier en hauteur 88, 118 et 150mm.  
Montage simple et rapide.

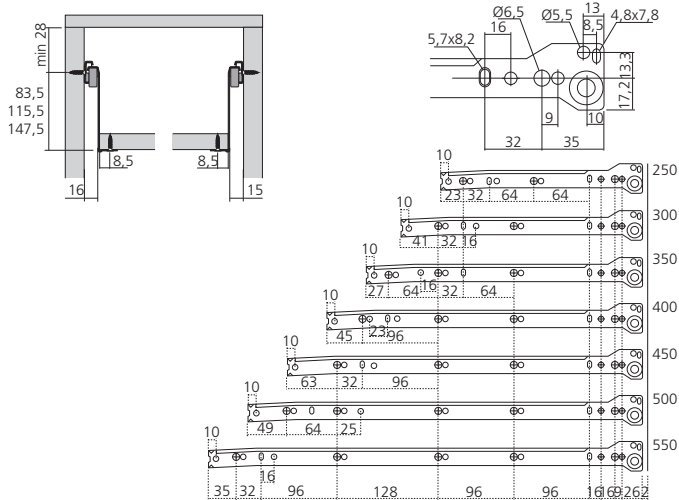

### ➤ Coulisse simple paroi hauteur 86 mm

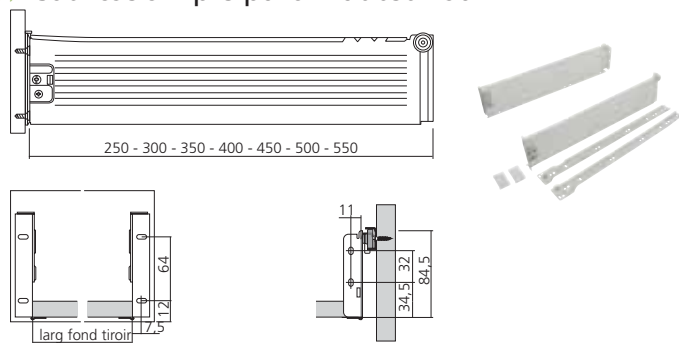

Simple paroi acier hauteur 86 mm, montée sur coulisse à galets sortie simple. Livrée par paire avec attaches façades et caches. Charge (kg) : 25.

Présentation : blanc (RAL9001)

Longueur (mm)	TVZ Référence
250	COU86250BC
300	COU86300BC
350	COU86350BC
400	COU86400BC
450	COU86450BC
500	COU86500BC
550	COU86550BC



### ➤ Coulisse simple paroi hauteur 118 mm

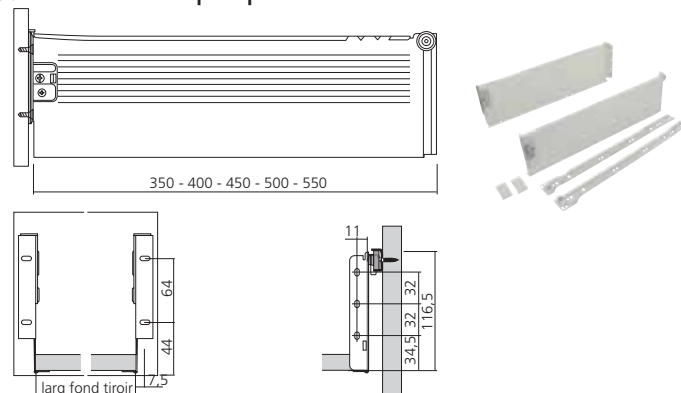

Simple paroi acier hauteur 118 mm, montée sur coulisse à galets sortie simple. Livrée par paire avec attaches façades et caches. Charge (kg) : 25.

Présentation : blanc (RAL9001)

Longueur (mm)	TV3 Référence
350	COU118350BC
400	COU118400BC
450	COU118450BC
500	COU118500BC
550	COU118550BC



### ➤ Coulisse simple paroi hauteur 150 mm

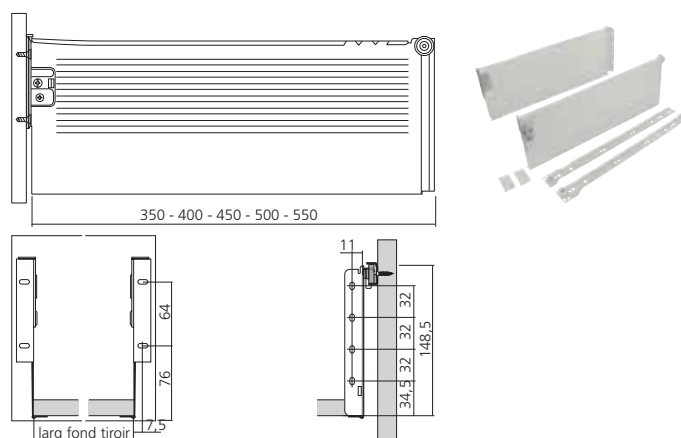

Simple paroi acier hauteur 150 mm, montée sur coulisse à galets sortie simple. Livrée par paire avec attaches façades et caches. Charge (kg) : 25.

Présentation : blanc (RAL9001)

Longueur (mm)	TV4 Référence
350	COU150350BC
400	COU150400BC
450	COU150450BC
500	COU150500BC
550	COU150550BC



# TIROIRS

## Coulisses à galets

A sortie totale ou partielle, les coulisses à galets s'appliquent sur des tiroirs ou tablettes pouvant supporter de 20 kg à 100 kg en fonction des impératifs du projet.

De charge dynamique élevée, elles sont résistantes et ont une durée de vie importante.



COULISSANTS

20 kg - Sortie simple

### ➤ Coulisse fixation latérale

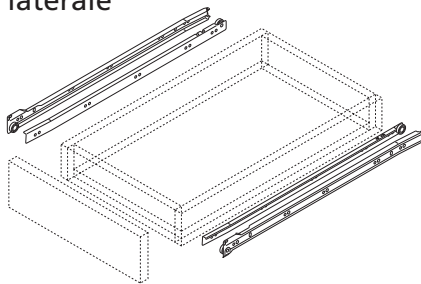

Encombrement

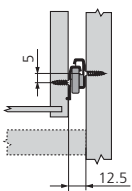

Fixations des coulisses corps de meubles

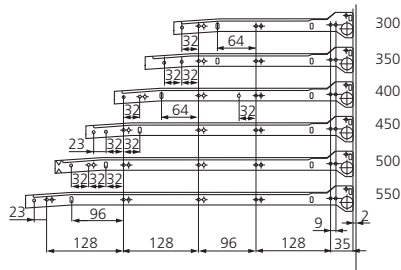

A galets, montage latéral, sortie simple.  
Fermeture automatique.  
Charge (kg) : 20.  
Matériau : acier

Présentation : blanc crème (RAL9001)  
Longueur (mm)

Longueur (mm)	Référence
300	COU220300BC
350	COU220350BC
400	COU220400BC
450	COU220450BC
500	COU220500BC
550	COU220550BC



### ➤ Coulisse fixation sous tiroir

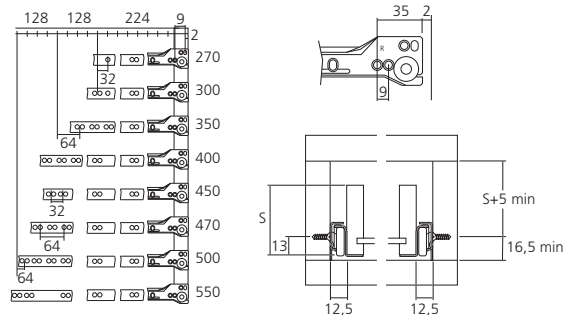

A galets, montage sous tiroir, sortie simple.  
Fermeture automatique.  
charge (kg) : 20.  
Matériau : acier

Présentation : blanc crème (RAL9001)

Longueur (mm)	Référence
270	COUGS270BC
300	COUGS300BC
350	COUGS350BC
400	COUGS400BC
450	COUGS450BC
500	COUGS500BC
550	COUGS550BC

Présentation : marron (RAL8017)

Longueur (mm)	Référence
270	COUGS270MF
300	COUGS300MF
350	COUGS350MF
400	COUGS400MF
450	COUGS450MF
500	COUGS500MF
550	COUGS550MF



25 kg - 100 kg - Sortie simple

## ➤ Coulisse fixation sous tiroir

Dimensions du tiroir

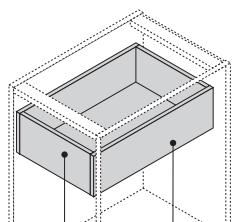

Longueur tiroir = longueur coulisse  
 largeur tiroir = largeur intérieure corps de meuble - 25 mm.



Encrochement

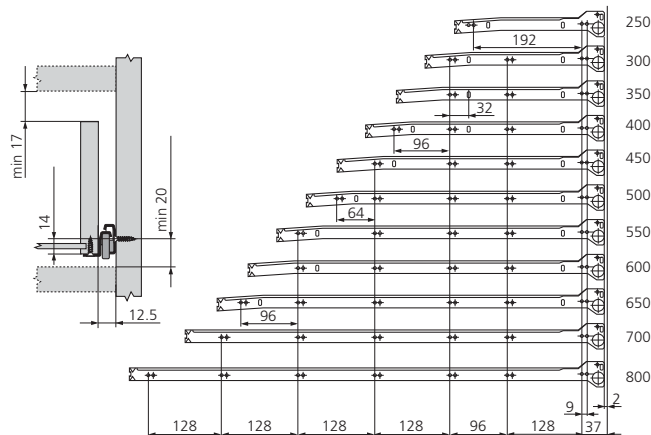

Fixation des coulisses corps de meuble

A galets, montage sous tiroir, sortie simple.  
 Fermeture automatique Blumatic.  
 Charge (kg) : 25  
 Matériau : acier

Présentation : blanc crème (RAL9001)

Longueur (mm)

G5F	Référence
250	COU230250BC
300	COU230300BC
350	COU230350BC
400	COU230400BC
450	COU230450BC
500	COU230500BC
550	COU230550BC
600	COU230600BC
650	COU230650BC
700	COU230700BC
800	COU230800BC

Présentation : marron (RAL8017)

Longueur (mm)

G5F	Référence
300	COU230M300MF
350	COU230M350MF
400	COU230M400MF
450	COU230M450MF
500	COU230M500MF
550	COU230M550MF
600	COU230M600MF



## ➤ Coulisse fixation sous tiroir

DIMENSIONS							
L	AW	M	N	P	Q	R	S
300	215	-	-	-	259	-	-
350	265	-	323	-	259	-	-
400	300	259	355	378	387	-	-
450	350	259	387	410	419	442	-
500	400	259	387	442	451	474	483
550	430	259	483	506	515	538	-
600	480	259	-	506	515	538	547
650	530	259	-	506	515	538	547
700	560	259	-	506	515	538	547

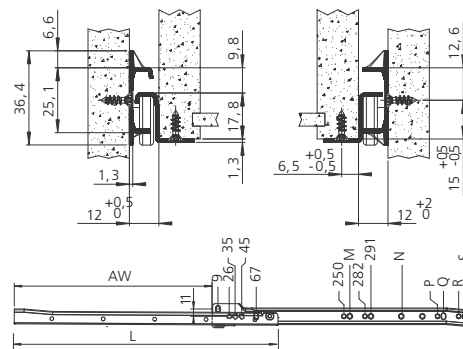

A galets, montage sous tiroir, sortie simple.  
 charge (kg) : 40.  
 Matériau : acier

Présentation : blanc

Longueur (mm)

G5L	Référence
300	COU240300BC
350	COU240350BC
400	COU240400BC
450	COU240450BC
500	COU240500BC
550	COU240550BC
600	COU240600BC
650	COU240650BC
700	COU240700BC

## ➤ Coulisse lourde charge 100 kg



DIMENSIONS				
L	AW	F	G	H
400	294	333	-	-
450	344	365	-	-
500	394	365	461	-
550	444	365	493	-
600	494	365	557	-
650	544	365	621	-
700	564	365	525	653
800	654	365	621	749
900	744	365	621	845
1000	834	365	621	941

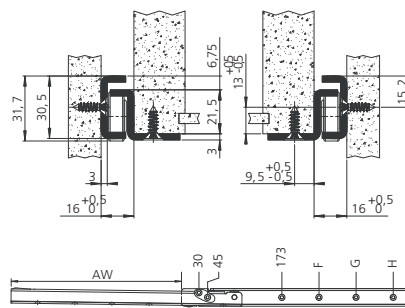

A galets, montage sous tiroir, sortie simple.  
 Charge (kg) : 100.  
 Matériau : acier

Présentation : blanc

Longueur (mm)

G5B	Référence
400	COU114400
450	COU114450
500	COU114500
550	COU114550
600	COU114600
650	COU114650
700	COU114700
800	COU114800
900	COU114900
1000	COU1141000

## ➔ Set amortisseurs

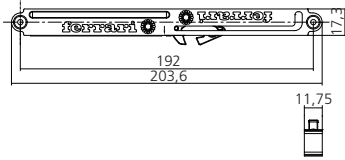

Set composé de 2 amortisseurs + gâches.  
Idéal pour amortir des tiroirs ou petites portes coulissantes.  
Matériau : plastique

Présentation  
gris

TVF Référence  
AM0951

## ➔ Gâche pour amortisseur

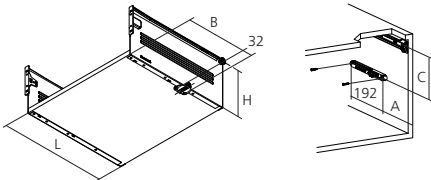
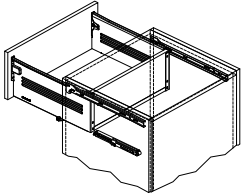
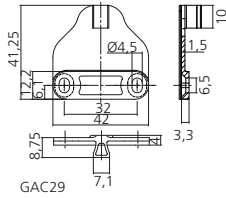

	A	B
270	69	132
300	101	164
350	133	196
400	197	260
450	229	292
500	325	388
550	389	452
600	389	452

L	H	C
400	85	63,5
450	117	95,5
500	149	127,5

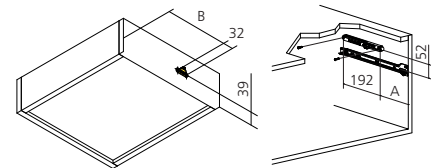
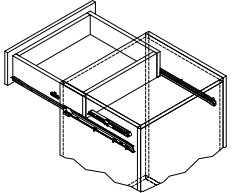
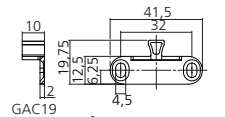

Pour amortisseur AM0951.  
Matériau : plastique

Présentation : gris  
Pour tiroir  
bois  
métal

WUC Référence  
GAC19  
GAC29

## ➔ Gabarit Pistolet

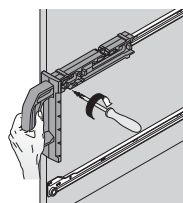

Pour la pose des bras de coulisses BLUM.

Référence  
gabarit

G8I Référence  
GAB652200



## 30 à 200 kg - Sortie totale

### ➔ Coulisse de tiroir sortie totale 30 kg



Dimensions du tiroir

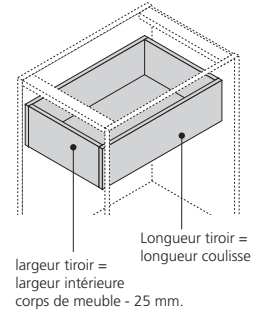

Encombrement

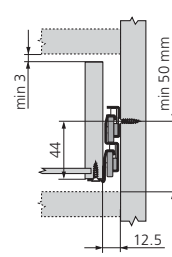

Fixation des coulisses  
corps de meuble

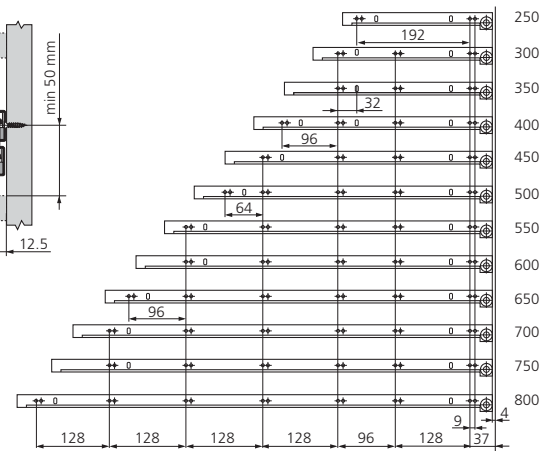

A galets, montage sous tiroir.  
Sécurité de décrochage intégré.  
Montage aisé du tiroir sur la coulisse.  
Charge (kg) : 30.  
Matériau : acier

Présentation : blanc crème (RAL9001)  
Longueur (mm)

G6T Référence

250	COU430250BC
300	COU430300BC
350	COU430350BC
400	COU430400BC
450	COU430450BC
500	COU430500BC
550	COU430550BC
600	COU430600BC
650	COU430650BC
700	COU430700BC
750	COU430750BC
800	COU430800BC

Présentation : marron (RAL8017)  
Longueur (mm)

250	COU430250MF
300	COU430300MF
350	COU430350MF
400	COU430400MF
450	COU430450MF
500	COU430500MF
550	COU430550MF
600	COU430600MF



## ➤ Coulisse de tiroir sortie totale 50 kg

DIMENSIONS								
L	AW	L	N	P	R	S	U	
400	420	-	291	227	-	-	-	259
450	470	259	291	387	-	-	-	419
500	550	259	291	419	483	-	-	451
550	570	259	291	483	-	-	-	515
600	620	259	291	483	547	-	-	515
650	670	259	291	483	547	-	-	515
700	750	259	291	483	547	-	-	515
750	770	259	291	515	547	675	707	

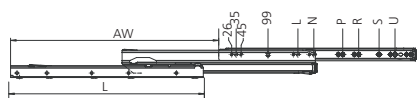
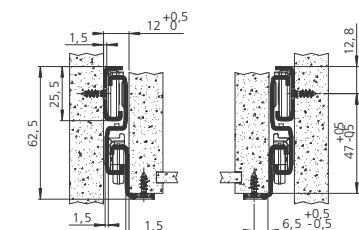

Coulisse à galets, montage sous tiroir.  
Charge (kg) : 50.  
Matériau : acier

Présentation : blanc  
Longueur (mm)

G6L	Référence
400	COU635400BC
450	COU635450BC
500	COU635500BC
550	COU635550BC
600	COU635600BC
650	COU635650BC
700	COU635700BC
750	COU635750BC

## ➤ Coulisse à galet 200 kg

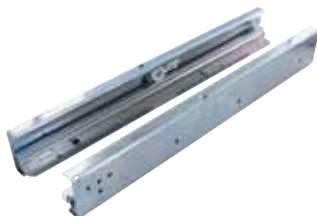
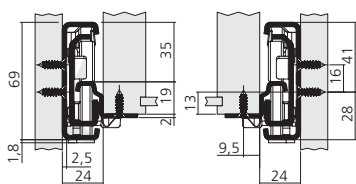

Fermeture automatique.  
Livrée à la paire.  
Pour forte charge.  
Sortie totale avec différentiel.  
Charge (kg) : 200.  
Présentation : zingué  
Matériau : acier

Longueur (mm)

WUG	Référence
500	COU718500
600	COU718600
700	COU718700
800	COU718800
900	COU718900
1000	COU7181000

## A équerre

### ➤ Coulisse à billes à fronton rabattable

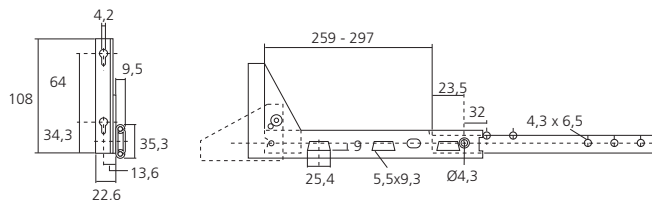

Sortie simple, charge (kg) : 30.  
Avec système de blocage en position fermée par loqueteau.  
Matériau : acier

Présentation : zingué noir  
Longueur (mm)  
400

G5U	Référence
	COU2023400

### ➤ Equerre de façade

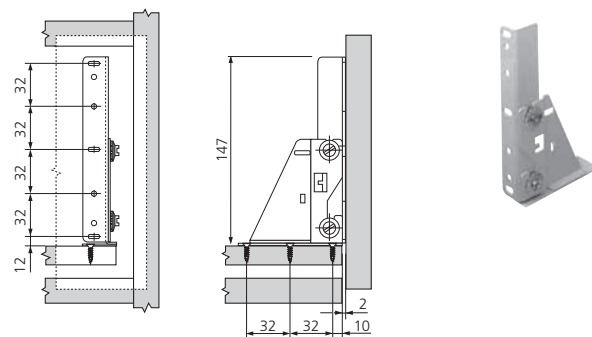

A visser sur la tablette.  
Réglage de la façade dans 3 dimensions.  
Livrée par paire.  
Matériau : acier

Présentation  
blanc crème (RAL9001)

G8B	Référence
	EQU29645BC

### ➤ Equerre de façade

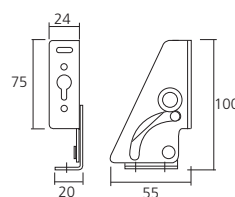

A visser sur la tablette.  
Modèle rabattable.  
Livrée par paire.  
Matériau : acier

Présentation  
marron

G8W	Référence
	EQU25MF

## De tablettes

### ➤ Coulisse TANDEM 550B avec amortisseur intégré

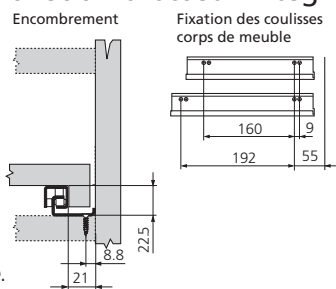
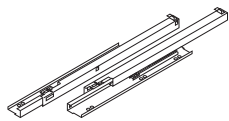

Sortie simple, fixation sur le fond du meuble.  
Charge de 30 kg.

Longueur (mm)

350

400

G6E Référence  
COU550B350  
COU550B400

### ➤ Attache arrière pour coulisse TANDEM

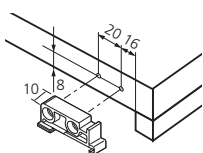
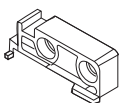

Fixation pour tablette.  
Matériau : plastique

Référence

attache arrière

G31 Référence  
ATT51A



### ➤ Coulisse de tablette

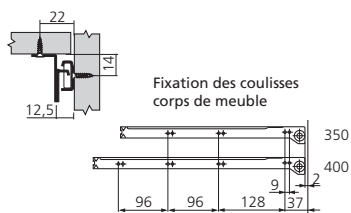

Coulisses à galets, sortie simple.  
Fixation latérale.  
Charge (kg) : 25.  
Matériau : acier

Présentation : marron

Longueur (mm)

350

400

G5R Référence  
COU252350MF  
COU252400MF



### ➤ Coulisse de tablette

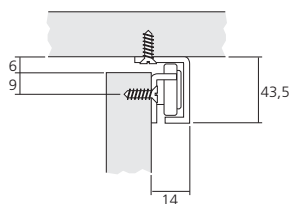

Coulisses à galets, sortie simple.  
Fixation sous le plan de travail.  
Charge (kg) : 25.  
Matériau : acier  
Par lot de : 25

Présentation : blanc

Longueur (mm)

400

G6V Référence  
COU7067400BL

## De rainure

### ➤ Coulisse à billes

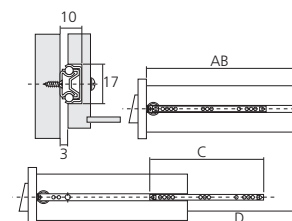

Prof. max du tiroir	A	B	C	D
A	297	187	182	225
B	361	219	214	289
C	425	251	246	353
D	489	283	278	417
	553	315	310	481

Pour rainures de 17 mm.  
Fixation sur le tiroir par vis M4.  
Matériau : acier

Présentation : zingué

Longueur (mm)

190

220

250

280

310

G6Z Référence  
COU870190  
COU870220  
COU870250  
COU870280  
COU870310

### ➤ Glissière plastique

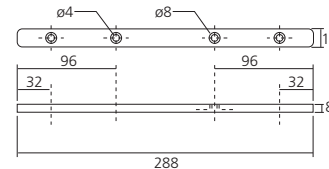

A visser, pour rainure de 17 mm.  
Matériau : plastique

Longueur (mm) : 285

Présentation

blanc

G7U Référence  
GLI4025BL

### ➤ Glissière plastique

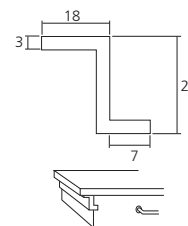

Pour fixation sous plan de travail.  
Matériau : plastique

Longueur (mm) : 300

Présentation

marron

G7I Référence  
GLI4035MF

# TIROIRS

## Coulisses à billes



Les glissières ACCURIDE font partie intégrante de millions d'équipements utilisés quotidiennement partout dans le monde.

Robustes, fiables, silencieuses et discrètes, les glissières télescopiques garantissent une excellente performance et ce durant de nombreuses années.

**Accuride**  
**QUICKSHIP**  
PROGRAMME



### ➤ Agencement de magasins

Présentes dans les caisses enregistreuses et meubles de magasins, les glissières ACCURIDE permettent aussi de faciliter la manutention et le stockage.

### ➤ Equipements pour la marine, les chemins de fer et l'aérospatiale

Dans les espaces réduits, les glissières ACCURIDE sont incontournables. Elles permettent la mise en place d'éléments escamotables pour décupler l'espace utile.

### ➤ Mobilier et équipements de bureaux

Les glissières ACCURIDE s'intègrent idéalement dans l'environnement du bureau : tiroirs de caissons, systèmes de classement, aménagements de postes de travail, etc.

### ➤ Matériel de télécommunications et informatique

Au cœur des installations informatiques, les glissières ACCURIDE facilitent l'accès aux serveurs et autres sous-systèmes électroniques.



### ➤ Mobilier et équipements médicaux de laboratoires

Les composants utilisés interviennent dans les armoires, les supports de rangement des éprouvettes, les appareils d'analyse et autres applications techniques.



### ➤ Mobilier et accessoires domestiques

Là où il y a des tiroirs, des étagères coulissantes ou tout autre élément mobile, les glissières ACCURIDE vous facilitent la vie partout dans la maison.



### ➤ Matériel et équipements industriels

Intégrées à tous types de machines, les glissières ACCURIDE jouent un rôle essentiel dans de nombreux procédés et chaînes de production.

### ➤ Equipements automobiles

Les glissières ACCURIDE interviennent dans de nombreuses applications, notamment accès aux batteries, accoudoirs et rangement dans tous les types de véhicules.



DIMENSIONS								
SL	TR	A	B	C	F	I	J	
300	205	96	-	-	242	-	-	-
350	260	128	-	-	292	-	-	-
400	281	128	-	-	342	-	320	-
450	331	128	224	-	392	-	352	-
500	376	128	224	-	442	-	416	-
550	415	128	224	320	492	352	448	-

### ➤ Coulisse à billes sortie simple

Charge 35 kg.  
Course 75%.  
Épaisseur de glissière de 12,7 mm (14mm avec équerre de montage).  
Équerre clipsable en option pour montage sous tiroir ou sous plateau, à partir de 400 mm.  
Disconnexion frontale.  
Point dur en position fermée.  
Réglage de la hauteur du tiroir par excentrique (3,1 mm).  
Matériau : acier

Présentation : noir

Longueur (mm)	GSX	Référence
300		COU2092300
350		COU2092350
400		COU2092400
450		COU2092450
500		COU2092500
550		COU2092550

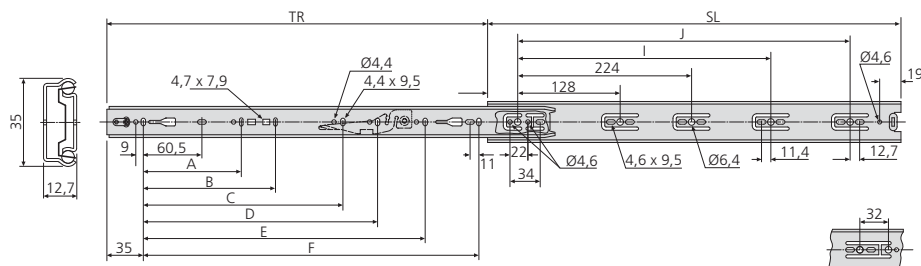

COULISSANTS



DIMENSIONS						
SL	TR	A	B	C	D	E
150	147,5	78	-	-	-	-
200	209	128	-	-	-	-
250	259	128	-	-	-	-
300	308	128	224	-	-	-
350	357	128	224	-	-	-
400	406	128	224	320	-	-
450	456	128	224	352	-	-
500	505	128	224	352	416	-
550	554	128	224	352	448	489

### ➤ Coulisse à billes sortie totale à encombrement réduit

Charge 32 kg.  
Course 100%.  
Épaisseur de glissière de 12,7 mm.  
Section réduite : 26,3 mm de haut seulement.  
Point dur en position fermée.  
Matériau : acier

Présentation : zingué blanc brillant

Longueur (mm)	GSV	Référence
150		COU2642150
200		COU2642200
250		COU2642250
300		COU2642300
350		COU2642350
400		COU2642400
450		COU2642450
500		COU2642500
550		COU2642550



Sortie totale en 150 mm.  
Très faible encombrement.

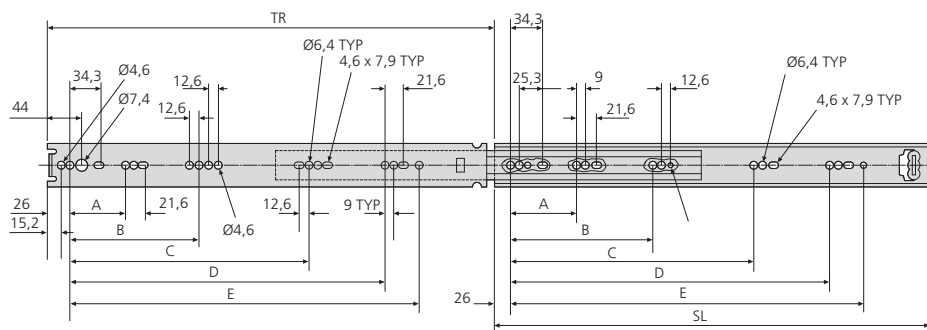

DIMENSIONS									
SL	TR	A	B	C	D	E	F	G	
300	292	-	-	-	230,8	224	-	-	-
350	356	-	-	-	280,8	224	-	-	-
400	406	-	-	-	330,8	224	-	320	-
450	457	-	320	-	380,8	224	-	352	-
500	508	-	320	-	430,8	224	-	416	-
550	559	-	320	416	480,8	224	352	-	-
600	610	224	416	-	530,8	224	352	480	-
650	660	224	416	544	580,8	224	352	544	-

### ➤ Coulisse à billes faible hauteur sortie totale

Charge 40 kg.  
Course 100%.  
Section réduite : 37 mm x 12,7 mm.  
Disconnexion frontale.  
Coulisse se montant indifféremment à gauche ou à droite.  
Équerre clipsable en option pour montage sous tiroir ou sous plateau.  
Point dur en position fermée.  
Matériau : acier

Présentation : zingué blanc brillant

Longueur (mm)	TLH	Référence
300		COU3732300Z
350		COU3732350Z
400		COU3732400Z
450		COU3732450Z
500		COU3732500Z
550		COU3732550Z
600		COU3732600Z
650		COU3732650Z

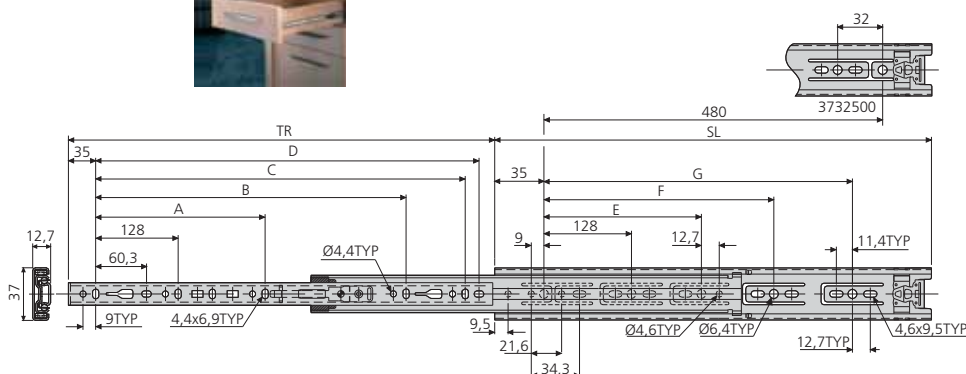

## ➤ Coulisse à billes sortie totale

Charge 45 kg.  
Course 100%.  
Epaisseur de glissière de 12,7 mm (14 mm avec équerre de montage).  
Equerre clipsable en option pour montage sous tiroir ou sous plateau.  
Disconnexion frontale.  
Point dur en position fermée.  
Réglage de la hauteur du tiroir par excentrique (3,1 mm).  
Matériau : acier

DIMENSIONS				
SL	TR	A	F	J
148	140	-	-	-
199	203	-	-	-
250	243	96	192	-
300	305	96	242	-
350	356	128	292	-
400	406	128	342	-
450	457	128	392	-
500	508	128	442	-
550	559	128	492	448
600	610	128	542	480
700	711	128	642	544



G6M Présentation			
Lg (mm)	blanc	zingué blanc brillant	zingué noir
150			COU3832150
200			COU3832200
250			COU3832250
300		COU3832300Z	COU3832300
350	COU3832350BL	COU3832350Z	COU3832350
400	COU3832400BL	COU3832400Z	COU3832400
450	COU3832450BL		COU3832450
500	COU3832500BL		COU3832500
550	COU3832550BL		COU3832550
600			COU3832600
700			COU3832700

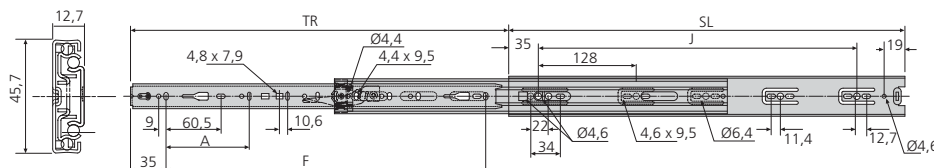

## ➤ Coulisse à billes sortie totale avec fermeture amortie

Charge (kg) : 36.  
Course 100%.  
Epaisseur de la glissière (mm) : 12,7.  
Réglage en hauteur du tiroir par excentrique (3,2 mm).  
Point dur en position fermée.  
Matériau : acier

DIMENSIONS						
SL	TR	A	B	C	D	E
350	343	-	206	-	-	-
400	406	-	257	-	-	-
450	457	-	305	-	224	-
500	508	-	320	-	224	-
550	559	-	407	320	224	-
600	610	224	-	416	224	352
650	660	224	-	416	224	352
700	711	224	416	544	224	352



Présentation : zingué noir		APF	Référence
Longueur (mm)			
350			COU3832A350
400			COU3832A400
450			COU3832A450
500			COU3832A500
550			COU3832A550
600			COU3832A600
650			COU3832A650
700			COU3832A700

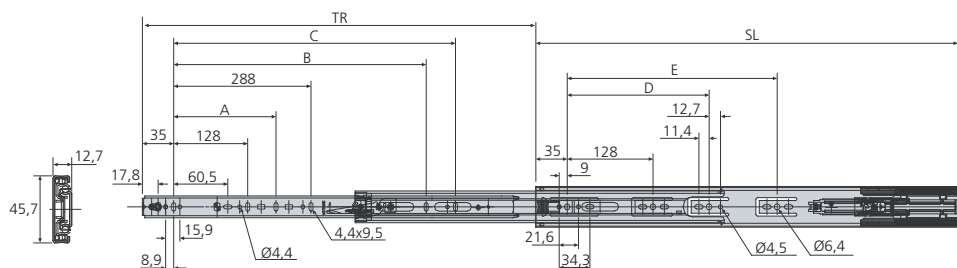

## ➤ Coulisse à billes sortie totale à rentrée automatique

Option de fermeture automatique.  
Force d'ouverture SC : 1,4 / 2,7 kg par glissière.  
Charge 45 kg.  
Course 100%.  
Epaisseur de glissière de 12,7 mm (14 mm avec équerre de montage).  
Equerre clipsable en option pour montage sous tiroir ou sous plateau.  
Disconnexion frontale.  
Point dur en position fermée.  
Réglage de la hauteur du tiroir par excentrique.  
Matériau : acier

DIMENSIONS				
SL	TR	C	E	I
300	286	-	231	-
350	356	-	281	-
400	406	-	331	288
450	457	320	381	320
500	508	-	432	384
550	559	416	481	416



G6P Présentation		
Lg (mm)	blanc	zingué noir
300	COU3833300BL	COU3833300
350	COU3833350BL	COU3833350
400	COU3833400BL	COU3833400
450	COU3833500BL	COU3833450
500	COU3833500BL	COU3833500
550	COU3833550BL	COU3833550

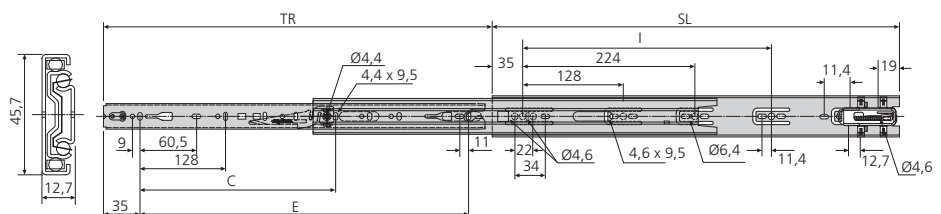

COULISSANTS



DIMENSIONS					
SL	TR	A	B	D	E
300	305	-	-	192	-
350	356	-	-	242	-
400	406	-	-	292	288
450	457	-	320	342	320
500	508	-	320	392	384
550	559	224	416	442	416

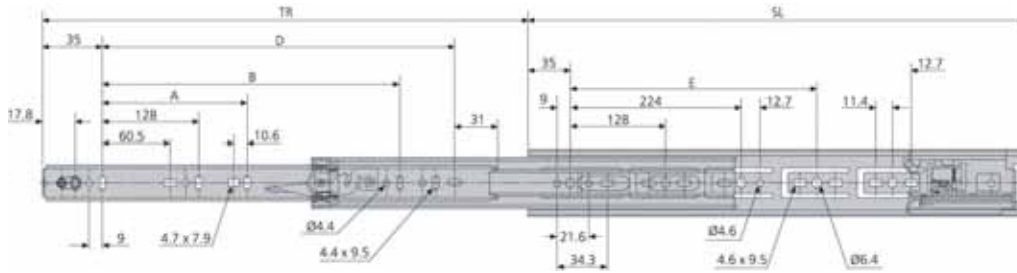
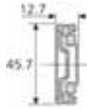

### ➤ Coulisse à billes sortie totale touche-lâche

Charge (kg) : 45.  
Course 100%.  
Épaisseur de la glissière (mm) : 12,7.  
Réglage de la hauteur du tiroir par excentrique (3,2 mm).  
Blocage en position fermée.  
Matériau : acier

Présentation : zingué noir

Longueur (mm)	APE	Référence
300		COU3834300
350		COU3834350
400		COU3834400
450		COU3834450
500		COU3834500
550		COU3834550



DIMENSIONS				
A	B	C	D	E
346,7	236,5	300	150	114,4
396,7	286,6	350	175	139,4
446,8	336,6	400	200	164,4
496,8	386,6	450	225	189,4
546,8	436,6	500	250	214,4

### ➤ Equerre optionnelle

Pour série 2092 (à partir de 400 mm), 3832, 3833. et 3732.  
Options de montage sous tiroir/plateau.  
Livrée par paire.

Présentation : blanc

Longueur (mm)	G8H	Référence
350		EQU633350BL
400		EQU633400BL
450		EQU633450BL
500		EQU633500BL
550		EQU633550BL

Présentation : noir

Longueur (mm)	Référence
400	EQU6333400
350	EQU6333350
450	EQU6333450
500	EQU6333500
550	EQU6333550

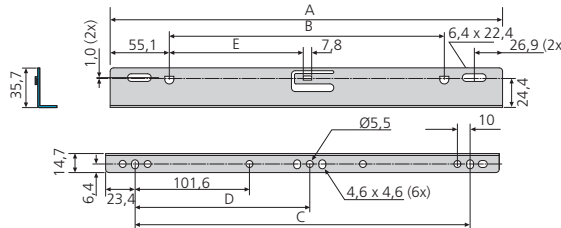

Série 2092

Série 3832/3833/3732

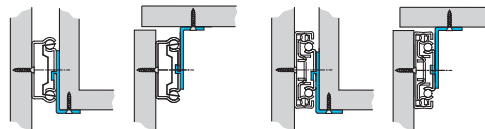

Sous tiroir

Sous plateau

Sous tiroir

Sous plateau



DIMENSIONS					
SL	TR	A	B	C	D
356	272,3	-	187,5	298,5	204,2
406	297,7	-	238,3	349,3	255
457	323,1	200,2	289,1	400,1	305,8
508	373,9	225,6	339,9	450,9	356,6
558	399,3	251	390,7	501,7	407,4
610	424,7	276,4	441,5	552,5	458,2
711	500,9	327,2	543,1	654,1	559,8

### ➤ Coulisse double course

Livrée par paire.  
Charge 35 kg.  
Course 75%.  
Point dur central.  
Equerres de montage sous tiroir.  
Matériau : acier

Longueur (mm)

M41	Référence
356	COU2002356
406	COU2002406
457	COU2002457
508	COU2002508
558	COU2002558
610	COU2002610
711	COU2002711

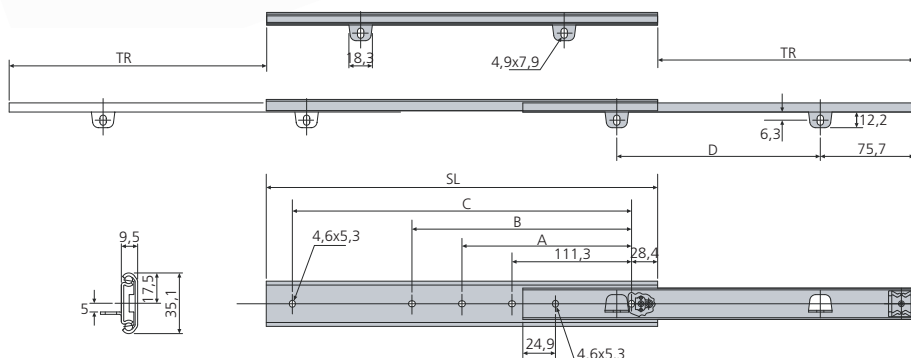
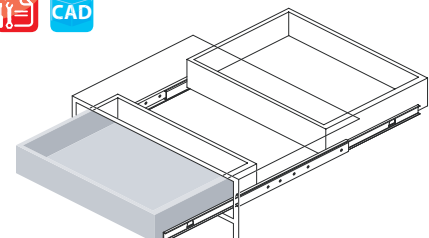

## ➤ Coulisse à billes double course

Charge 45 kg.  
Course 100%.  
Épaisseur de glissière de 21,6 mm.  
Point dur central.  
Matériau : acier

Présentation : zingué blanc brillant  
Longueur (mm)

Longueur (mm)	TRW	Référence
400		COU3630400
500		COU3630500
600		COU3630600
700		COU3630700



DIMENSIONS				
SL	S	TR	A	B
400	378	432	144	-
500	478	532	144	-
600	578	632	144	-
700	678	732	176	339

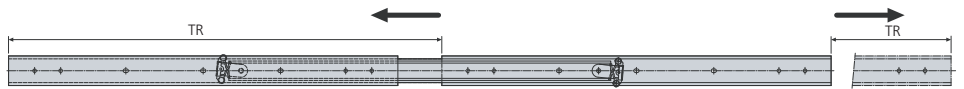
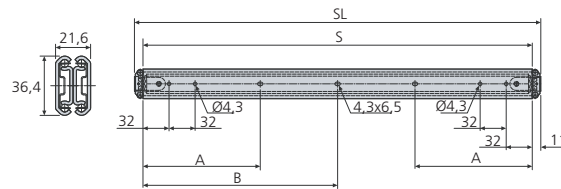

## ➤ Coulisse à billes de tablette sortie simple

Charge 25 kg.  
Course 75%.  
Équerres de montage réglables en hauteur de 62 à 93 mm.  
Points durs en position ouverte et fermée.  
Disconnexion.  
Matériau : acier

Présentation : noir  
Longueur (mm)

Longueur (mm)	G5Q	Référence
350		COU2007350
400		COU2007400
450		COU2007450

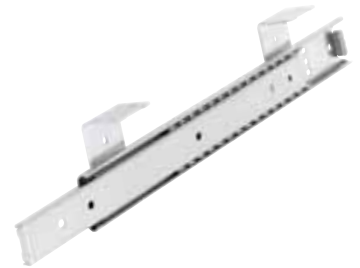
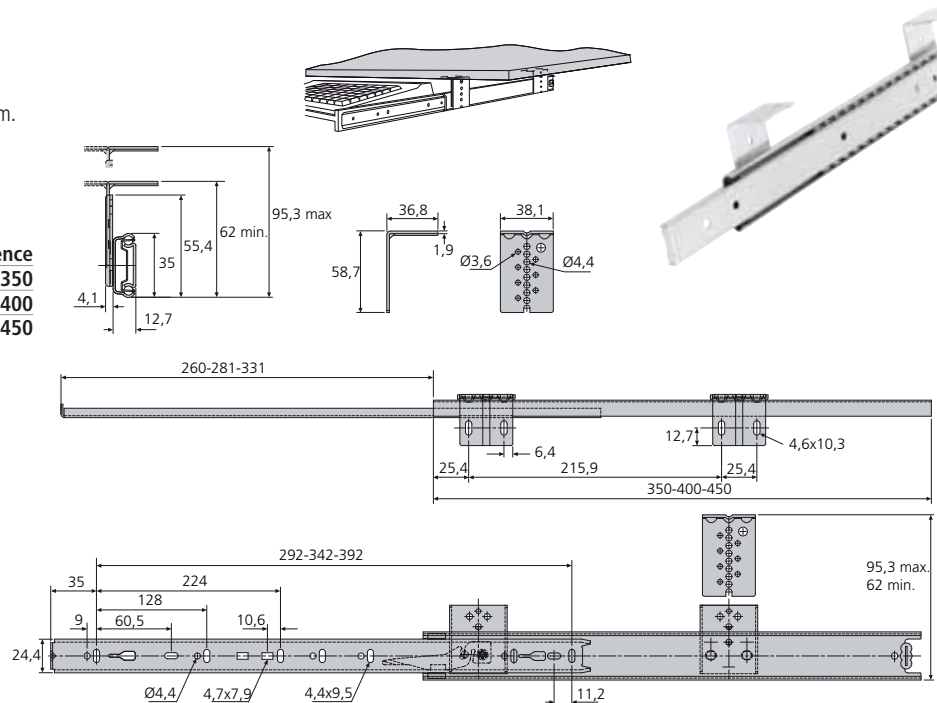

## ➤ Coulisse à billes sortie simple inox

Acier inoxydable haute qualité.  
Idéal pour les environnements où l'acier est soumis à la corrosion.  
Point dur en position fermée.  
Charge 45 kg.  
Course 75%.  
Matériau : inox

Longueur (mm)

Longueur (mm)	JJI	Référence
300		COU2028300
350		COU2028350
400		COU2028400
450		COU2028450
500		COU2028500
550		COU2028550



DIMENSIONS					
SL	TR	A	B	C	D
300	209	96	128	224	256
350	245	96	128	256	288
400	282	160	192	320	352
450	320	160	192	384	416
500	357	192	224	416	448
550	394	192	224	480	512

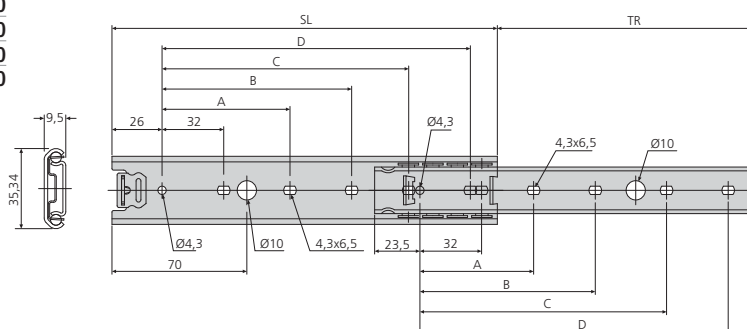



DIMENSIONS								
SL	TR	A	B	C	D	E	F	G
300	304,5	-	192	224	-	-	192	224
350	354	-	224	256	-	-	224	256
400	403	-	192	320	160	-	288	320
450	452	-	224	352	192	-	320	352
500	501	256	288	416	224	256	384	416
550	550,4	288	320	480	256	288	416	448

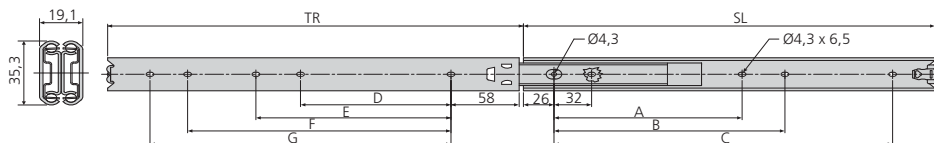

### ➤ Coulisse à billes inox sortie totale

Acier inoxydable haute qualité.  
Charge 65 kg.  
Course 100%.  
Épaisseur de glissière de 19,1 mm.  
Point dur en position fermée.  
Idéal pour les environnements où l'acier est soumis à la corrosion.  
Matériau : acier inoxydable

Présentation : inox

Longueur (mm)

G53 Référence

300	COU3000300
350	COU3000350
400	COU3000400
450	COU3000450
500	COU3000500
550	COU3000550



### ➤ Coulisse à billes sortie totale avec équerre

Charge 60 kg.  
Course 100 %.  
Épaisseur de la glissière de 14,3 mm.  
Équerre de montage sous tiroir.  
Déconnexion frontale.  
Point dur en position fermée.  
Matériau : acier

Présentation : zingué

Longueur (mm)

WHP Référence

300	COU3301300
350	COU3301350
400	COU3301400
450	COU3301450
500	COU3301500
550	COU3301550
600	COU3301600
700	COU3301700



DIMENSIONS							
SL	TR	A	B	C	D	E	F
300	325	-	-	224	-	-	190
350	374,2	-	-	224	256	-	240
400	436,1	160	192	320	-	-	290
450	498	160	192	320	352	-	340
500	547,2	192	224	416	448	-	390
550	596,4	-	224	448	480	250	440
600	685,3	256	288	480	512	250	490
700	769,4	288	416	576	608	250	590

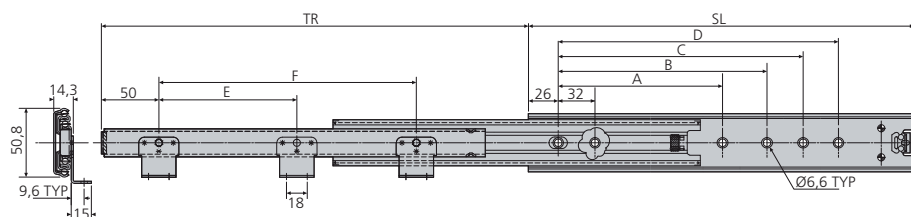

### ➤ Coulisse à billes sortie totale avec crevés de fixation

Charge 60 kg.  
Course 100 %.  
Épaisseur de la glissière de 12,7 mm.  
Montage par crevés de fixation.  
Déconnexion frontale.  
Point dur en position fermée.  
Matériau : acier

Présentation : zingué

Longueur (mm)

WHM Référence

350	COU3320350C
400	COU3320400C
450	COU3320450C
500	COU3320500C
550	COU3320550C

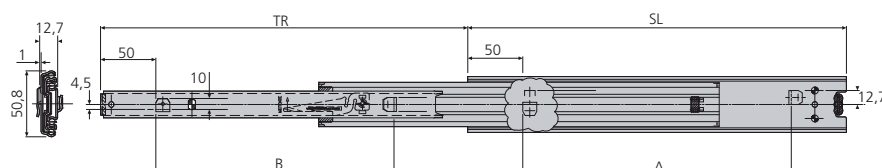
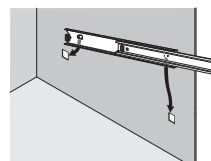
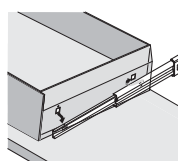

## ➤ Coulisse à billes sortie totale aluminium

Charge 50 kg.  
Course + 100%.  
Épaisseur de glissière de 19,1 mm.  
Cage à billes et billes en acier inoxydable.  
Point dur en position fermée.  
Matériau : aluminium

Longueur (mm)	M5J Référence
300	COU5321300AL
350	COU5321350AL
400	COU5321400AL
450	COU5321450AL
500	COU5321500AL
550	COU5321550AL
600	COU5321600AL



DIMENSIONS								
SL	TR	A	B	C	D	E	F	
300	323,5	-	-	192	224	-	-	
350	373,5	-	-	224	256	-	-	
400	423,5	160	192	288	320	128	160	
450	473,5	160	192	320	352	128	160	
500	523,5	192	224	384	416	160	192	
550	573,5	192	224	416	448	160	192	
600	623,5	256	288	480	512	192	256	
700	723,5	288	320	576	608	256	288	

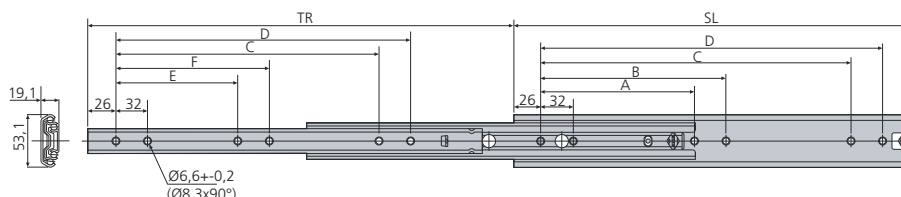

## ➤ Coulisse à billes sortie totale 90 kg

Charge 90 kg.  
Course + 100%.  
Épaisseur de glissière 17,5 mm.  
Point dur en position fermée.  
Matériau : acier

Longueur (mm)	M5W Référence
300	COU5417300
350	COU5417350
400	COU5417400
450	COU5417450
500	COU5417500
550	COU5417550
600	COU5417600
700	COU5417700



DIMENSIONS									
SL	TR	A	B	C	D	E	F	H	
300	340	-	-	224	256	-	-	256	
350	389	-	-	224	256	-	-	256	
400	438	160	192	320	352	128	160	352	
450	487	160	192	320	352	128	160	352	
500	537	192	224	416	448	160	192	416	
550	586	224	-	448	480	160	192	448	
600	635	256	288	480	512	192	224	512	
700	733	288	416	576	608	256	288	608	

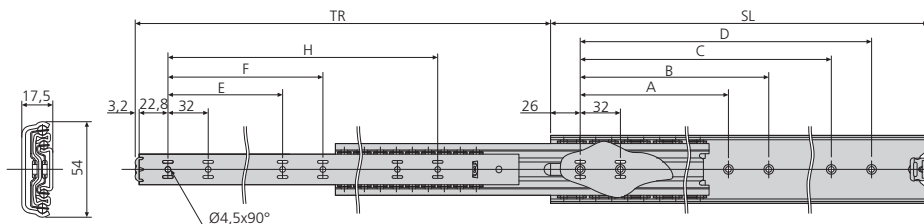

## ➤ Coulisse à billes sortie totale 100 kg amortie

Charge 100 kg.  
Course 100 %.  
Épaisseur de la glissière de 19,1 mm.  
Fermeture amortie.  
Point dur en position fermée.  
Matériau : acier

Présentation : zingué

Longueur (mm)	WX9 Référence
400	COU5321A400
450	COU5321A450
500	COU5321A500
550	COU5321A550
600	COU5321A600
700	COU5321A700
800	COU5321A800



DIMENSIONS									
SL	TR	A	B	C	D	E	F	G	H
400	388	160	192	-	-	128	160	-	288
450	450	160	192	256	-	128	160	-	320
500	500	192	224	-	-	160	192	-	384
550	550	192	224	320	352	160	192	-	416
600	600	256	288	384	416	192	256	-	480
700	700	288	320	448	480	256	288	512	576
800	800	352	384	576	608	320	352	416	672

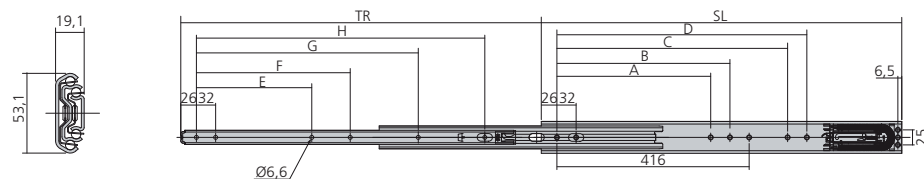



DIMENSIONS							
SL	TR	A	B	C	D	E	F
300	323,5	-	-	192	224	-	-
350	373,5	-	-	224	256	-	-
400	423,5	160	192	288	320	128	160
450	473,5	160	192	320	352	128	160
500	523,5	192	224	384	416	160	192
550	573,5	192	224	416	448	160	192
600	623,5	256	288	480	512	192	256
700	723,5	288	320	576	608	256	288
800	803,5	352	384	672	704	320	352
1000	1023,5	480	512	864	896	448	480

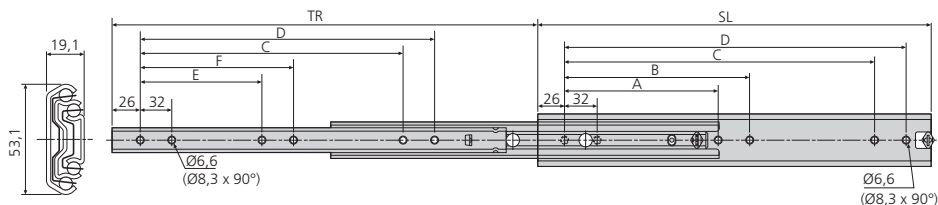

### ➤ Coulisse à billes sortie totale 160 kg

Charge 160 Kg.  
Course +100%.  
Epaisseur de glissière de 19,1 mm.  
Point dur en position fermée.  
Matériau : acier

Présentation : zingué blanc brillant

Longueur (mm)	G6B Référence
300	COU5321300
350	COU5321350
400	COU5321400
450	COU5321450
500	COU5321500
550	COU5321550
600	COU5321600
700	COU5321700
800	COU5321800
1000	COU53211000



Montage avec la coulisse COU5321A

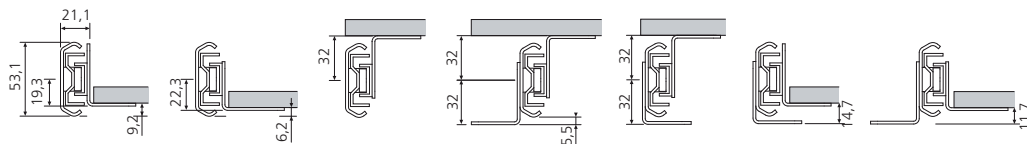

### ➤ Kit de 2 équerres pour coulisse COU5321

4 options de montage sur plan horizontal et 3 options de montage sous plateau.  
Livré avec visserie de montage.  
Matériau : acier

Présentation : zingué

Longueur (mm)	WX7 Référence
279	EQU63530
374	EQU63540
470	EQU63550
575	EQU63560



DIMENSIONS									
SL	TR	E	F	G	H	J	P	Q	R
500	508	269,1	357,1	382,5	401,6	420,6	406,4	463,6	482,6
600	609,6	398,5	458,7	484,1	503,2	522,2	508	565,2	584,2
700	711,2	500,1	560,3	585,7	604,8	623,8	609,6	666,8	685,8
800	812,8	601,7	661,9	687,3	706,4	725,4	711,2	768,4	787,4
900	914,4	703,3	763,5	788,9	807,9	827	812,8	870	889
1200	1219,2	1008,1	1068,3	1093,7	1112,8	1131,8	1117,6	1174,8	1193,8
1500	1524	1312,9	1373,1	1398,5	1417,6	1436,6	1422,4	1479,6	1498,6

### ➤ Coulisse à billes sortie totale 227 kg

Charge 227 kg.  
Course 100%.  
Epaisseur de glissière de 19,1 mm.  
Disponible en longueur jusqu'à 1500 mm.  
Matériau : acier

Présentation : zingué blanc

Longueur (mm)	G63 Référence
500	COU9301500
600	COU9301600
700	COU9301700
800	COU9301800
900	COU9301900
1200	COU93011200
1500	COU93011500

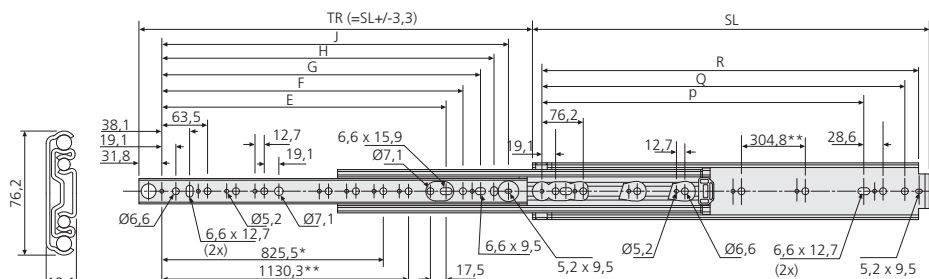

\* 93011200 / \*\* 93011500



Charge 227 kg de 500 à 1500 mm

## Kit d'équerres pour coulisse

### COU9301

4 options de montage sur plan horizontal et 2 options de montage sous plateau.

Equerre convenant indifféremment à gauche ou à droite.

Livré avec visserie de montage.

Matériau : acier

Présentation : zingué blanc brillant

Longueur (mm)

406

559

711

G8K Référence

EQU634406

EQU634559

EQU634711

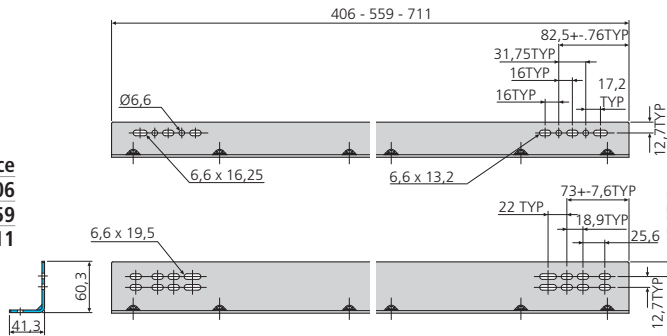

Montage avec la coulisse COU9301

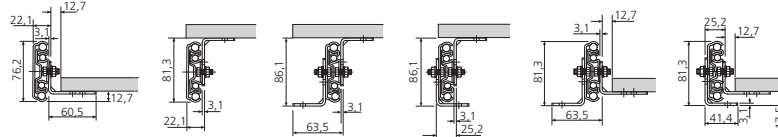

## Coulisse à billes renforcée sortie totale 230 kg

Charge 230 Kg.

Course + 100%.

Fabrication très robuste.

Plots anti-vibrations pour la protection contre les chocs et les vibrations.

Le capotage de protection empêche toute contamination excessive des chemins à billes.

Equerres de fixation intégrées sur brins mobiles et fixes.

Matériau : acier

Présentation : zingué blanc

Longueur (mm) : 457

Charge (kg)

230

G6W Référence

COU522457

Longueur (mm) : 600

Charge (kg)

220

COU522600

Longueur (mm) : 900

Charge (kg)

150

COU522900



Recommandée pour équipement mobile

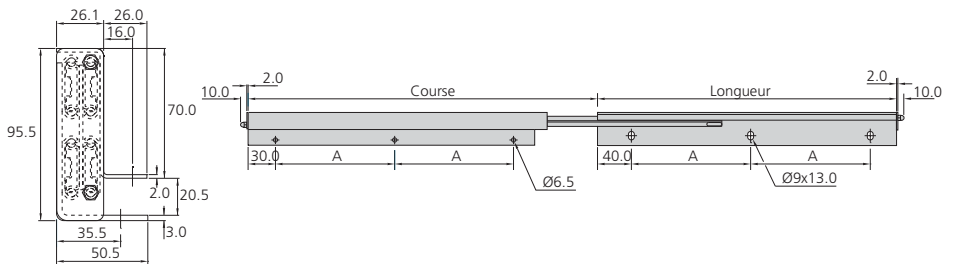

## Coulisse forte charge

Vendue à la pièce.

Charge jusqu'à 440 kg par paire.

Course 75%.

Résiste à la corrosion.

Matériau : aluminium

Présentation : aluminium

Longueur (mm)

600

700

800

900

1000

1200

TRT Référence

COU4120600

COU4120700

COU4120800

COU4120900

COU41201000

COU41201200



DIMENSIONS		
SL	TR	A
600	430	5 x
700	501	6 x
800	572	7 x
900	642	8 x
1000	713	9 x
1200	853	11 x

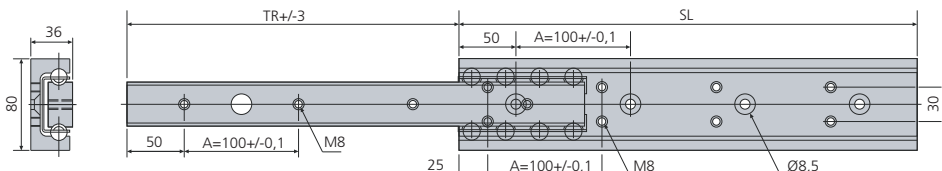

Supporte de très fortes charges  
En aluminium, idéale pour réduire le poids de certaines applications

# TIROIRS

## Spécifiques

Retrouvez ici les différents programmes de coulisses spécifiques :

- les coulisses de tables
- les coulisses d'armoires
- les coulisses pour portes rentrantes.



COULISSANTS

### Coulisses de tables

#### ➤ Coulisse de table

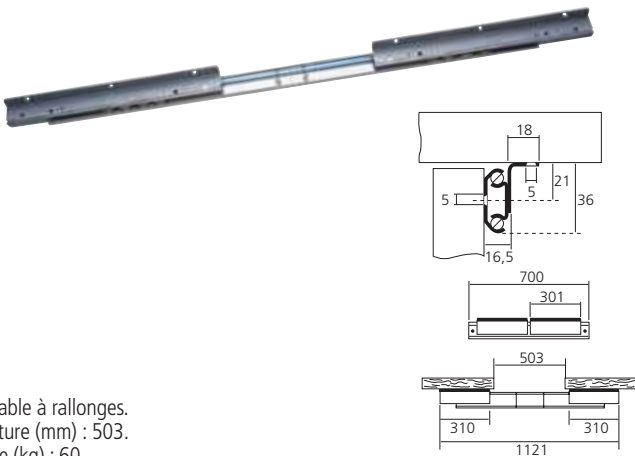

Pour table à rallonges.  
Ouverture (mm) : 503.  
Charge (kg) : 60.  
Matériau : acier

Présentation : zingué  
Longueur (mm)  
700

**G6Y** Référence  
**COU355700**

#### ➤ Coulisse de table

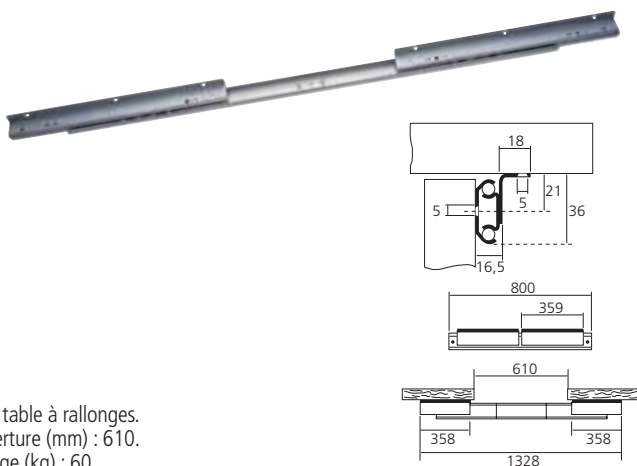

Pour table à rallonges.  
Ouverture (mm) : 610.  
Charge (kg) : 60.  
Matériau : acier

Présentation : zingué  
Longueur (mm)  
800

**G6D** Référence  
**COU355800**

#### ➤ Coulisse de table

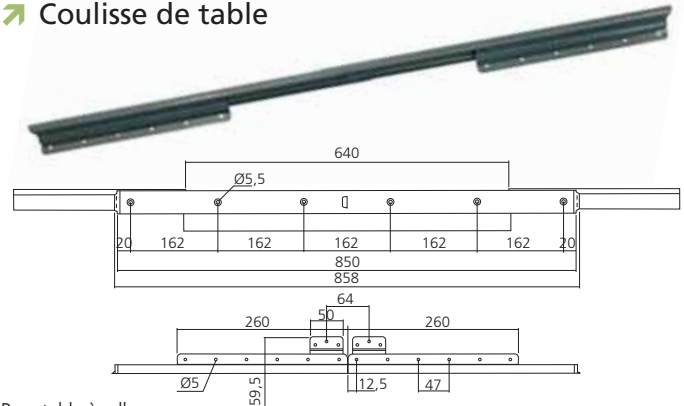

Pour table à rallonges.  
Ouverture (mm) : 640.  
Matériau : acier

Longueur (mm)  
850

**TLP** Référence  
**COU26850**

#### ➤ Set d'ouverture synchronisée

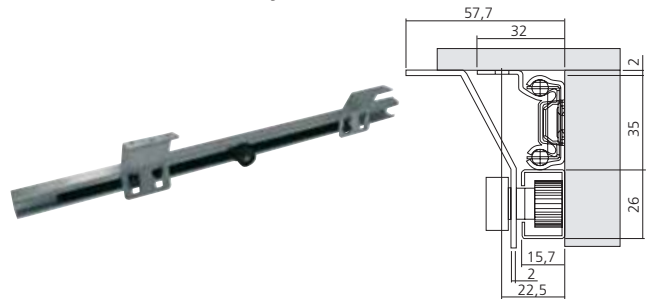

Pour coulisse COU26850.  
Matériau : acier

Référence  
le set

**TLW** Référence  
**SET2650**

#### ➤ Coulisse de table



Pour table à rallonges.  
Section des lames : 55 X27 mm.  
Matériau : hêtre

Nombre de lames (ouverture) : 4 (900)  
Longueur (mm)  
500

**G5N** Référence  
**COU16450**

Nombre de lames (ouverture) : 3 (1000)  
Longueur (mm)  
700

**COU16370**



Autres dimensions sur  
commande de 5 paires  
minimum (nous consulter).

## Coulisses d'armoires

### ➤ Coulisse d'armoire Eku Forte

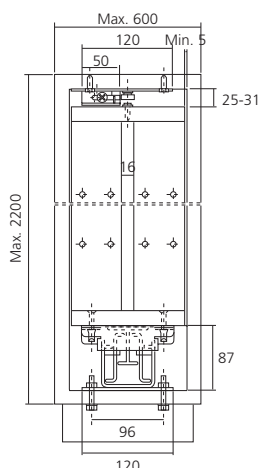

A galets à roulements à billes, extension à différentiel avec une perte de 41 mm.  
 Montage au sol, pour élément coulissant.  
 Réglage possible de l'inclinaison.  
 Livrée avec un guide coulissant et rail de guidage à fixer au plafond.  
 Charge (kg) : 170 (340 si doublage de la coulisse avec le kit d'assemblage KIT3030).  
 Matériau : acier/alu

Présentation : gris RAL7035

Longueur (mm)

530

630

G6R	Référence
	COU680530
	COU680630



### ➤ Kit d'assemblage pour coulisse d'armoire Eku Forte

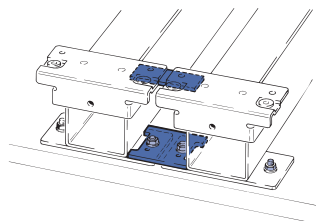

Permet de relier 2 coulisses entre elles et d'augmenter la charge admissible à 340 kg.  
 Livré avec vis de fixation.  
 Matériau : acier

Référence  
kit

G77	Référence
	KIT3030



### ➤ Coulisses d'armoire 80 kg

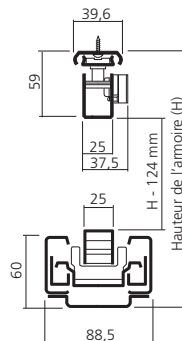

Montage au sol pour armoire coulissante, et guidage haut.  
 Coulisse sortie totale à différentiel avec amortisseur intégré.  
 Charge (kg) : 80.  
 Matériau : acier

Présentation : blanc  
 Longueur (mm)

500

600

700

TVI	Référence
	COU775500
	COU775600
	COU775700

### ➤ Coulisses d'armoire 200 kg

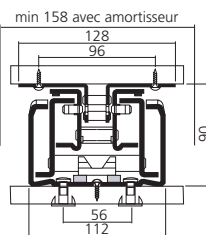
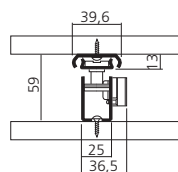

Montage au sol pour armoire coulissante et guidage haut.  
 Coulisse sortie totale à différentiel sans amortisseur.  
 Charge (kg) : 200  
 Matériau : acier

Présentation : blanc  
 Longueur (mm)

500

700

900

TVI	Référence
	COU777500
	COU777700
	COU777900

### ➤ Amortisseur pour coulisse COU777



Pour coulisse COU777.  
 Vient se fixer sur la coulisse basse, encombrement total de 158 mm.

Présentation  
gris

TVR	Référence
	AM0343

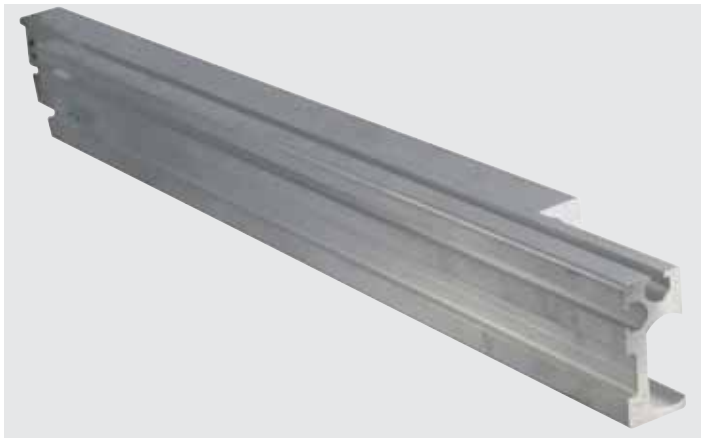

COULISSANTS

## ➤ Garniture pour coulisse

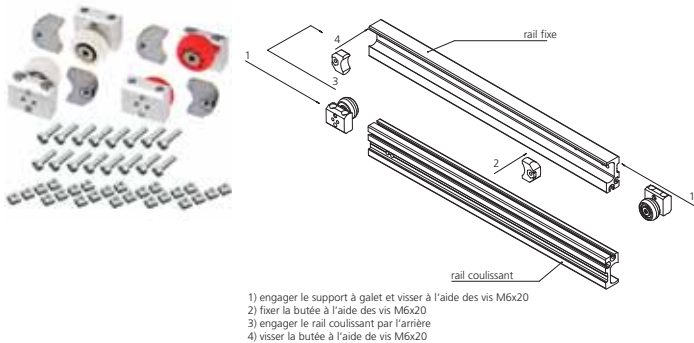

Système modulable de coulissant avec composants en aluminium, pour diverses applications.  
200 kg charge admissible pour l'extension partielle avec environ 70 % de course d'ouverture par rapport à la longueur nominale.

La forme spécifique du profilé permet de compenser les tolérances d'équerrage, de largeur et de hauteur.

Composé de :

- 2 roulements en Delrin amovible
- 2 roulement à billes en Delrin amovible.
- 4 butées amovibles
- 16 vis de fixations
- 24 écrous de fixation

Charge (kg)

200



ALY Référence  
GAR9200

## ➤ Rail pour coulisse

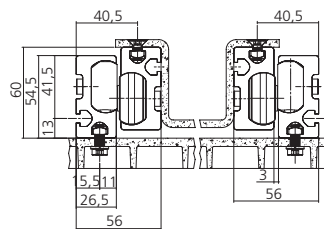

Longueur (mm) : 3070

Présentation  
anodisé argent

AF6 Référence  
RAI9003

### EXEMPLE EXTENSION PARTIELLE:

2 profils extérieurs équipés de 4 butées et 2 supports à galet  
2 profils intérieurs équipés de 2 supports à galet  
tous les profils ont la même longueur



### EXEMPLE EXTENSION PARTIELLE:

2 profils extérieurs équipés de 4 butées  
2 profils intérieurs équipés de 4 supports à galet  
les profils ont des longueurs différentes permettant une extension des 2 côtés



## Portes rentrantes

### ➤ Coulisse pour porte rentrante

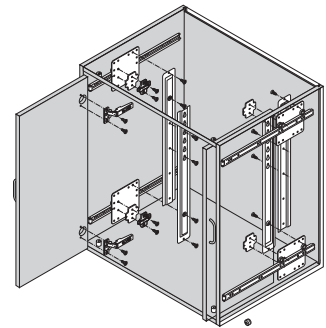

De 16 à 22 mm d'épaisseur.  
Hauteur : mini 512 maxi 896.  
Poids maximal de la porte (kg) : 6  
S'adapte également pour une porte horizontale.

Ce système est composé de :

- 1 paire de glissières (= 1 porte).
- 1 dormant métallique réglable en hauteur.
- 2 charnières clipsables.
- 2 embases réglables.
- 2 cales.
- 2 arrêts.
- 1 notice de montage.

Présentation : marron.

Matériau : acier

Longueur (mm) : 400

Sens

G5Z Référence

droit

COU270400D

gauche

COU270400G

Longueur (mm) : 450

Sens

droit

COU270450D

gauche

COU270450G

Longueur (mm) : 500

Sens

droit

COU270500D

gauche

COU270500G

Longueur (mm) : 600

Sens

droit

COU270600D

gauche

COU270600G

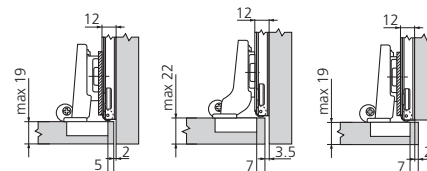

Cale = 3 mm,  
embase = 3 mm

Charnière CHA71T965  
(semi-applique page 2/7)  
et embase EMB175910  
(épaisseur 0 page 2/15)  
doivent être commandées  
séparément.  
Ne pas utiliser de cale.

Épaisseur de porte 16 mm :  
le recouvrement maximal  
de 5 mm est atteint en  
tournant la vis de réglage  
latéral de 2 mm.  
Cale = 3 mm,  
embase = 0 mm.

Épaisseur de porte 19 mm :  
le recouvrement maximal  
de la porte de 3 mm ne  
doit pas être augmenté.  
Cale = 3 mm,  
embase = 0 mm.

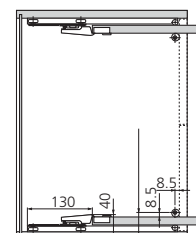
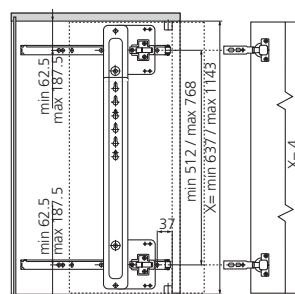

## ➤ Coulisse pour porte rentrante

DIMENSIONS		
SL	TR	A
406	317	133,4
457	368	158,8
508	419	158,8

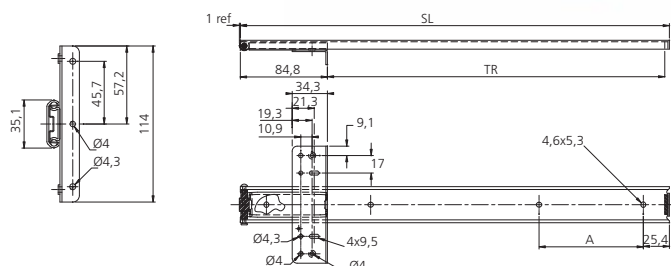

Set composé de : 2 coulisses, 2 blocs de guidage et 2 blocs anti-éraflures.  
 Poids de porte maximum : 11,4 kg.  
 Pour porte épaisseur 19 à 22 mm.  
 Pour porte verticale de hauteur 915 mm, largeur 610 mm et pour porte horizontale hauteur 610 mm, largeur 915 mm.  
 A utiliser avec une barre de liaison.

Présentation : zingué

Longueur (mm)	M48 Référence
400	COU117400
450	COU117450
500	COU117500



## ➤ Coulisse pour porte rentrante

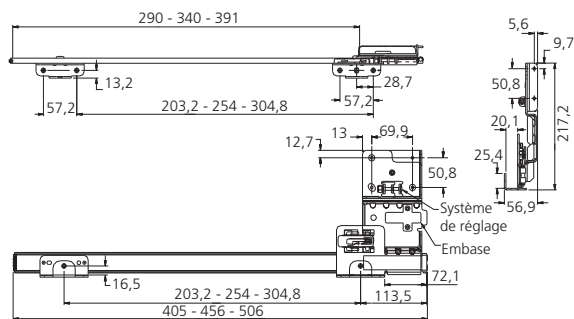
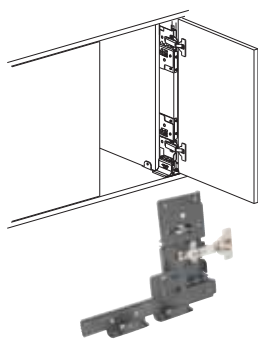

Set complet pour 1 porte rentrante.  
 Livré avec :  
 - glissières à billes  
 - équerre de montage  
 - équerre pour joue de finition intégrée  
 - charnières invisibles  
 - dispositif automatique de sortie de la porte sur les derniers 32 mm.  
 Porte de 13 kg maxi.  
 Matériau : acier



**Très simple à poser avec notice de montage.**  
**Sortie automatique de la porte en fin de course.**  
**Recouvrement de 19 mm possible**

Présentation : zingué noir

Longueur (mm)	GSK Référence
400	COU1321400
450	COU1321450
500	COU1321500



## ➤ Coulisse pour porte rentrante

3

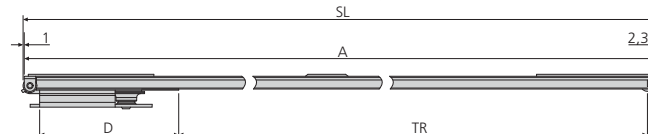
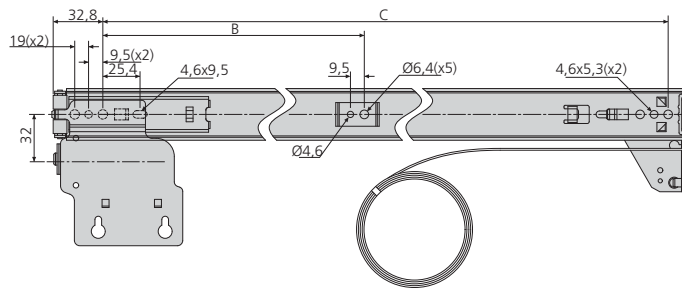
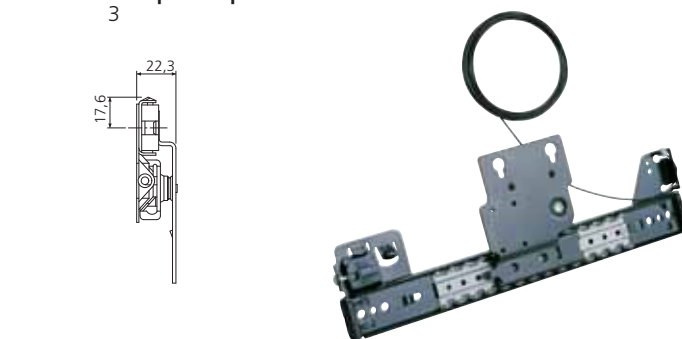

DIMENSIONS					
SL	TR	A	B	C	D
456	343	452,3	177,5	408,9	96,8
506	394	503,1	202,9	459,7	96,8
557	445	553,9	228,3	510,5	96,8
608	496	604,7	253,7	561,3	96,8

Coulisse seule, livrée à la paire pour 1 porte rentrante.  
 1 système de synchronisation.  
 Charge 34 kg.  
 Hauteur maximum de la porte 2000 mm.  
 Système câble pour synchronisation des coulisses.  
 Matériau : acier

Présentation : zingué noir

Longueur (mm)	JD9 Référence
450	COU1432450
500	COU1432500
550	COU1432550
600	COU1432600



## ➤ Kit de traverse



Composé de 2 crémaillères de liaison et support embase.  
 1 KIT1432 pour des portes de 915 à 1422 mm.  
 2 KIT1432 pour des portes de 1422 à 2000 mm.

➔ A utiliser avec charnières porte épaisse en applique et embase 0 mm, page 02/10.

Présentation : zingué noir

M39 Référence
KIT1432

# PORTES À TRANSLATION



## TURNAWAY

### ➤ Garniture pour porte rentrante Turnaway



1200-2450  
Max  
25-35kg

22-45



COULISSANTS

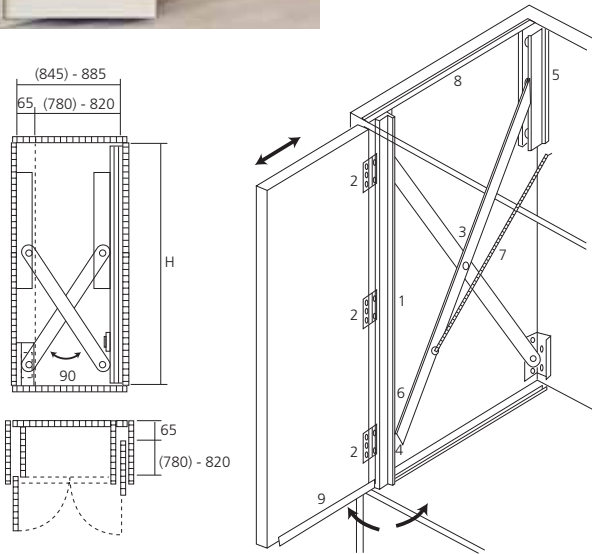

(..) = cote de la ferrure  
FER1215D et FER1215G

Pour porte de 22 à 45 mm d'épaisseur.  
Comprend le matériel pour ferrer une porte droite ou gauche.

- Profil de porte (1).
- Charnières (2).
- Ciseaux (3).
- Fixations inférieures du ciseau (4).
- Fixations supérieures du ciseau (5).
- Vis de réglage en hauteur (6).
- Ressorts de rappel (7).
- Profils guide du montant (8).
- Guide de porte.
- Profils de guidage (9).

Hauteur (mm) : de 1201 à 1500

Charge par porte (kg)

25 maxi

25 maxi

G8Q Référence  
FER1215D  
FER1215G

Hauteur (mm) : de 1501 à 1800

Charge par porte (kg)

25 maxi

25 maxi

FER1518D  
FER1518G

Hauteur (mm) : de 1801 à 2450

Charge par porte (kg)

35 maxi

35 maxi

FER1825D  
FER1825G



## CONCEPTA

### ➤ Garniture 1 porte bois Concepta



300-900  
1200-2850  
Max  
25-50kg

19-50

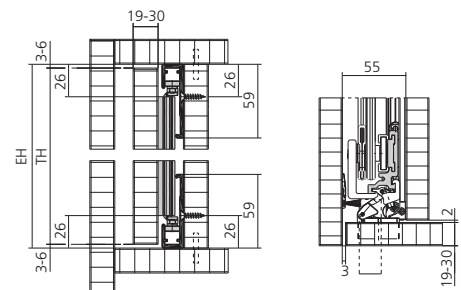
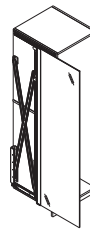

Ferrure pour porte de meuble pivotante et escamotable latéralement.

Tous les composants sont montés sur la cloison intermédiaire.

Peut être utilisée à gauche ou à droite.

Épaisseur de porte (mm) : 19 - 50.

Largeur de porte (mm) : 300 - 900.

Charge (kg) : 25

hauteur de porte (mm)

1250-1850

WQH Référence  
GAR2225B

Charge (kg) : 30

hauteur de porte (mm)

1851-2500

GAR2230B

Charge (kg) : 50

hauteur de porte (mm)

1900-2850

GAR2250B



### ➤ Equerre de raccordement

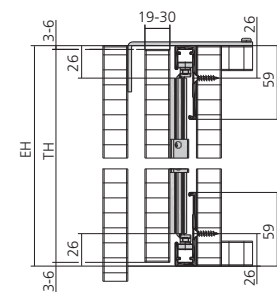
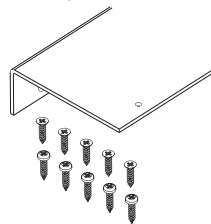

Pour porte soutenue au sol et au plafond.

Matériau : aluminium

Présentation : anodisé argent

Longueur (mm)

600

WQK Référence  
EQU2254B

## PEGASO

### ➤ Ferrure Pegaso

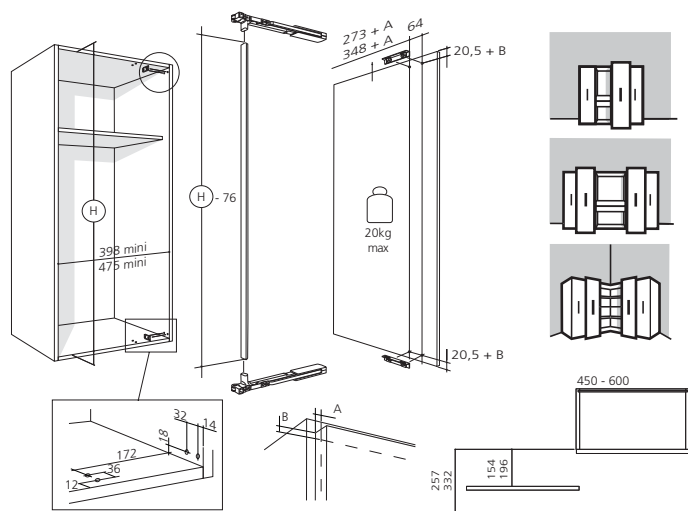
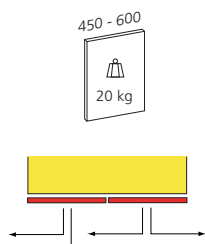

Ferrure pour porte à translation.  
Comprenant : mécanisme haut et bas pour 1 porte et 2 attaches pour porte en bois.  
Charge par porte (kg) : 20 maxi.  
Permet l'accès à la totalité du caisson.  
Matériau : métal

Pour porte (mm) G8U Référence  
450 FER450  
600 FER600



### ➤ Barre de liaison pour ferrure Pegaso



Recoupable à dimensions. Hauteur intérieure de l'armoire = H - 76 mm.  
Matériau : aluminium

Présentation : gris (RAL9006) G4W Référence  
Longueur (mm) BAR1400  
1400 BAR2400  
2400

### ➤ Kit pour cadre alu

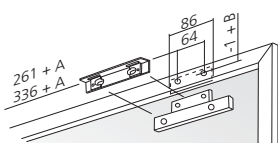

Kit de deux attaches pour cadre alu.  
Matériau : métal

Présentation G71 Référence  
gris (RAL9006) KIT64

## I-MOTION

### ➤ Ferrure pour porte à translation

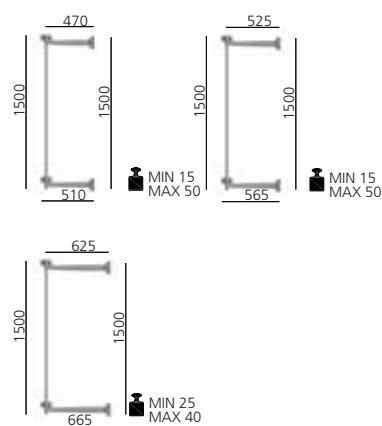
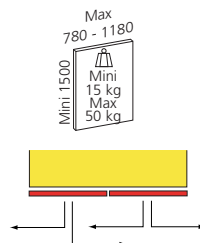

Ferrure complète pour porte de largeur de 780 à 1180 mm, hauteur minimum de 1500 mm.

Mécanisme réversible droite/gauche.

Composé de :

- 1 tube de liaison
  - 1 set d'attaches
  - 2 bras
  - 1 notice de montage
- Charge mini 15 kgs, maxi 50 kgs.

Présentation : gris métal TRB Référence  
Largeur de porte (mm) FER7888  
780-880 FER8898  
880-980 FER98118  
980-1180





## Clipo 15

Ferrure pour 2 portes bois coulissantes suspendues de 16 ou 19 mm d'épaisseur.

- Montage à percer Ø35 mm.
- Rail en aluminium à encastrer ou en applique.



Max 1000  
Max 15 kg  
16 ou 19

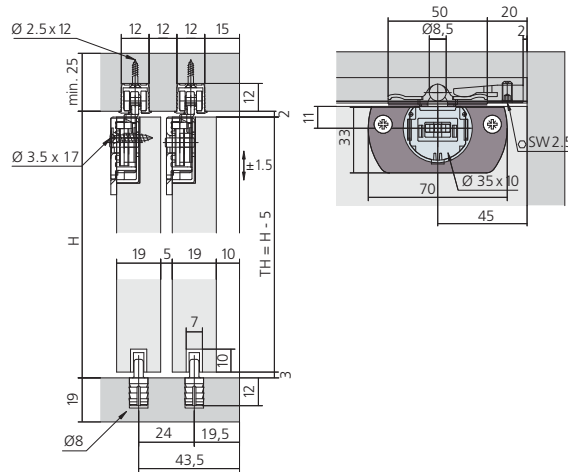
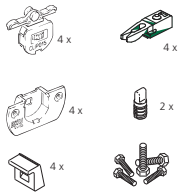
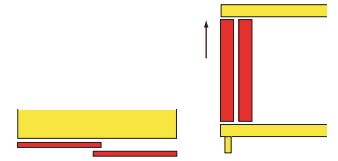

### ➤ Garniture 2 portes Clipo 15

Perçage (mm) : Ø35.  
Charge (kg) : 15.

Nombre de portes  
2

G9A Référence  
GAR151

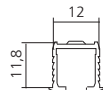
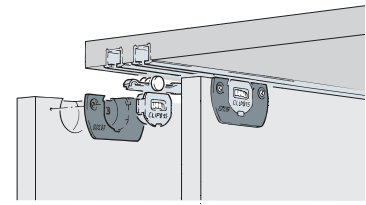

### ➤ Rail haut Clipo 15

A encastrer et à visser.  
Matériau : aluminium

Présentation : brut  
Longueur (mm)  
2500  
6000

G1L Référence  
RAI15125H  
RAI1511H



### ➤ Rail bas à encastrer Clipo 15

Rainure de 7 mm.  
Matériau : plastique

Présentation : noir  
Longueur (mm)  
2500  
6000

G1R Référence  
RAI1525B  
RAI15B

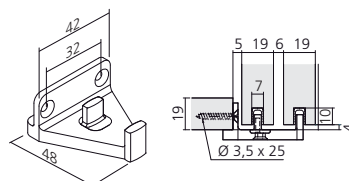

### ➤ Guide Clipo 15

Pour montage portes extérieures, réglable selon l'épaisseur de la porte 16 ou 19 mm.  
Matériau : plastique

Présentation  
noir



G7R Référence  
GUI15



# Clipo 15

Ferrure pour 2 portes bois coulissantes suspendues de 16 ou 19 mm d'épaisseur.

- Montage à sabot à entailler.
- Rail en aluminium à encastrer ou en applique.
- Montage et ferrage invisible.

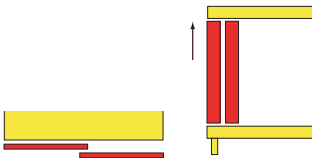



## ➤ Garniture Clipo 15 à sabot

Charge (kg) : 15.

Nombre de portes  
2

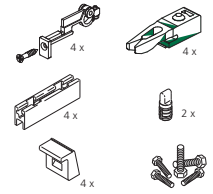
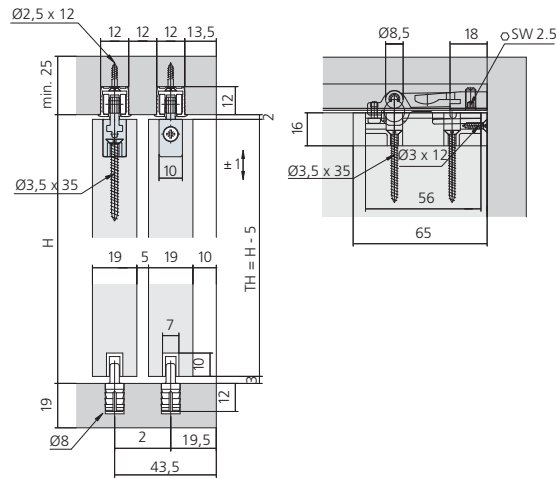
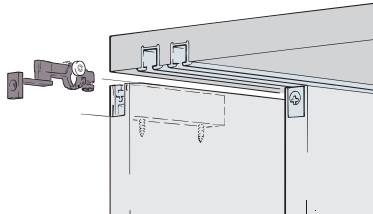
G9Y Référence  
GAR152



## ➤ Rail haut Clipo 15

A encastrer et à visser.  
Matériau : aluminium

Présentation : brut  
Longueur (mm)  
2500  
6000

G1L Référence  
RAI15125H  
RAI151H

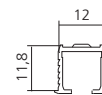

## ➤ Rail bas à encastrer Clipo 15

Rainure de 7 mm.  
Matériau : plastique

Présentation : noir  
Longueur (mm)  
2500  
6000

G1R Référence  
RAI1525B  
RAI15B



## ➤ Guide Clipo 15

Pour montage portes extérieures, réglable selon l'épaisseur de la porte 16 ou 19 mm.  
Matériau : plastique

Présentation  
noir

G7R Référence  
GUI15

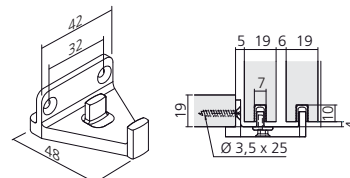



## Clipo 16

Pour porte de 16 ou 19 mm d'épaisseur. 16 kg maximum.

Rail simple à encastrer, rail double à encastrer et applique.

En option, amortisseur intégré dans le rail de roulement.



Max 1400  
Max 1000  
Max 15 kg  
16 ou 19

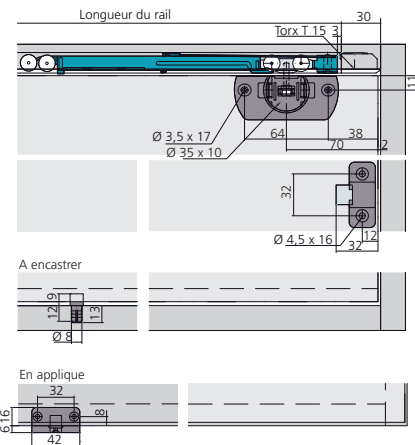
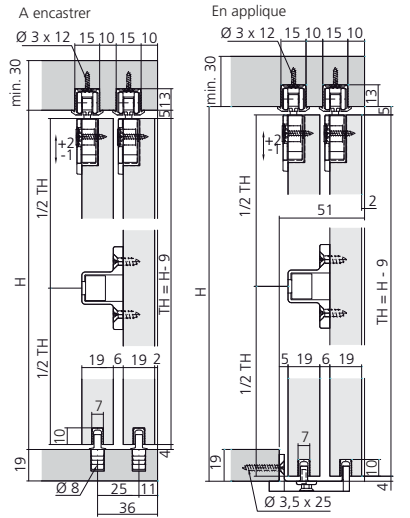
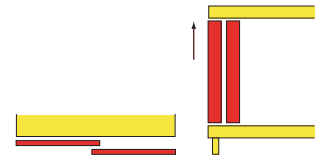

### ➤ Garniture 2 portes Clipo 16

Composée de :

- 4 chariots à clipser.
- 4 supports chariots.
- 2 arrêts.
- 2 guides bas.
- 1 butée porte intérieure.

Perçage (mm) : Ø35.

Charge (kg) : 16.

Nombre de portes  
2

WY9 Référence  
GAR171

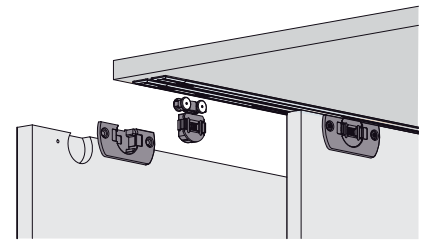

### ➤ Amortisseur Clipo 16

Jeu de 2 amortisseurs.

A fixer dans le rail coulissant et sur le chariot.

Présentation  
gris

WY7 Référence  
AM03230

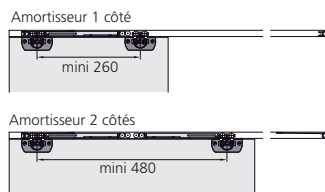

## ➤ Rail simple haut Clipo 16

A encastrer et à visser.  
Matériau : aluminium

Présentation : anodisé argent  
Longueur (mm)  
2500

WDY Référence  
RAI17125H

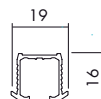

## ➤ Embout de rail haut Clipo 16

A l'unité, à visser.  
Matériau : plastique

Présentation  
gris

WDD Référence  
EMB3211GR



## ➤ Rail double à encastrer Clipo 16

Pour porte épaisseur 19 mm.  
Rail percé à visser dans un panneau de 19 mm.  
Matériau : aluminium

Présentation : brut  
Longueur (mm)  
2500

WY1 Référence  
RAI17225H

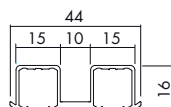

## ➤ Rail double en applique Clipo 16

Rail percé à visser, fixation en applique.  
Matériau : aluminium

Présentation : anodisé argent  
Longueur (mm)  
2500

WDA Référence  
RAI17325H

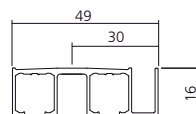

## ➤ Rail bas à encastrer Clipo 16

Rainure de 7 mm.  
Matériau : plastique

Présentation : noir  
Longueur (mm)  
2500  
6000

G1R Référence  
RAI1525B  
RAI15B



## ➤ Guide Clipo 16

Pour montage portes extérieures, réglable selon l'épaisseur de la porte 16 ou 19 mm.  
Matériau : plastique

Présentation  
noir

G7R Référence  
GUI15

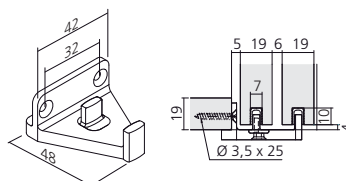



## Clipo 25/35

Ferrure pour 2 portes bois coulissantes suspendues de 19 mm d'épaisseur.

- Montage à percer Ø35mm.
- Rail en aluminium à encastrer.



Max 2200  
Max 1000  
Max 25 kg  
19 mm

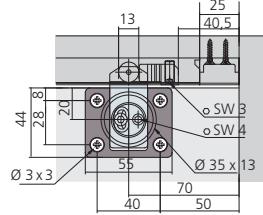
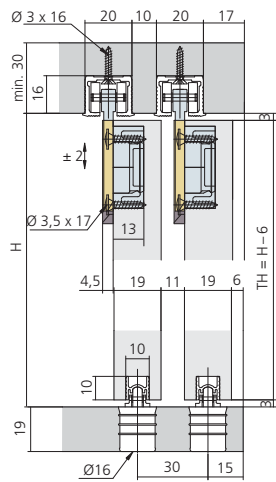
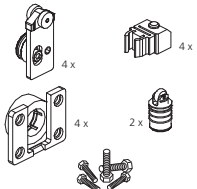
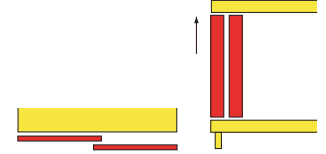

### ➤ Garniture 2 portes Clipo 25

Perçage Ø35 mm.  
Charge (kg) par porte : 25.

Nombre de portes  
2

G9N Référence  
GAR252B

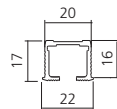
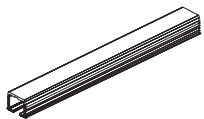
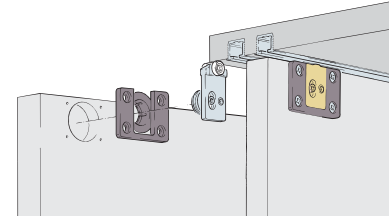

### ➤ Rail haut Clipo 25/35

A visser, à encastrer.  
Matériau : aluminium

Présentation : brut  
Longueur (mm)  
2500

MZ8 Référence  
RAI3525H

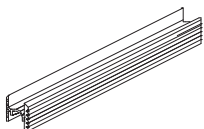

### ➤ Rail bas Clipo 25/35

A encastrer.  
Matériau : aluminium

Présentation : brut  
Longueur (mm)  
2500

M3N Référence  
RAI3525B



## Clipo 25/35

Ferrure pour 2 portes bois coulissantes suspendues de 19 à 25 mm d'épaisseur.

- Montage à percer Ø35mm.
- Rail en aluminium à encastrer pour porte de 19 à 25 mm.



Max 1000  
Max 35 kg  
19 à 25 mm

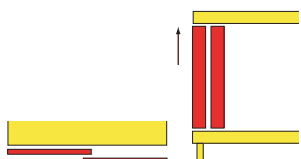

### ➤ Garniture 2 portes Clipo 35

Perçage Ø35 mm.  
Charge (kg) par porte : 35.

Nombre de portes  
2

G9U Référence  
GAR352B

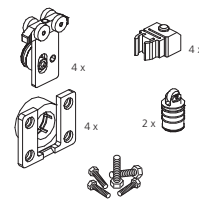
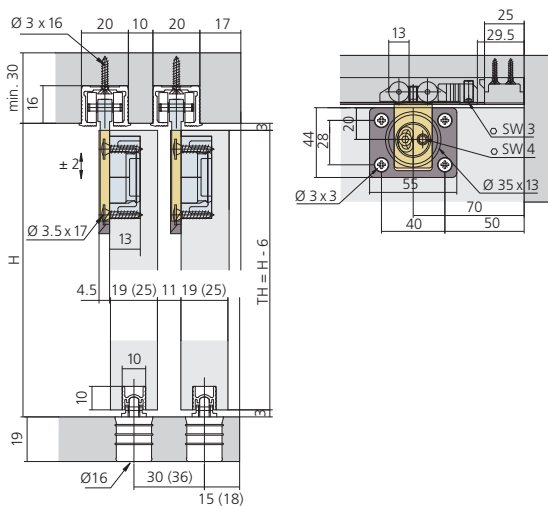
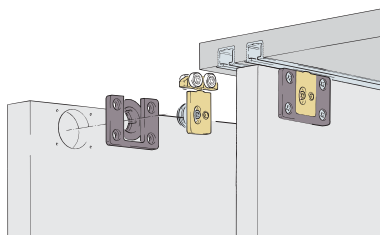

### ➤ Rail haut Clipo 25/35

A visser, à encastrer.  
Matériau : aluminium

Présentation : brut  
Longueur (mm)  
2500

MZ8 Référence  
RAI3525H

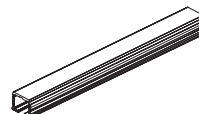
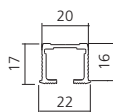

### ➤ Rail bas Clipo 25/35

A encastrer.  
Matériau : aluminium

Présentation : brut  
Longueur (mm)  
2500

M3N Référence  
RAI3525B

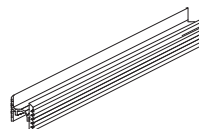



## Frontino 20

- Ferrure pour 2 portes coplanaires de 19 mm d'épaisseur.
- Pour meuble bas ou meuble haut.
- Rails recoupables en aluminium, à visser.
- Design affleurant.



Max  
1200  
Max  
20 kg  
19

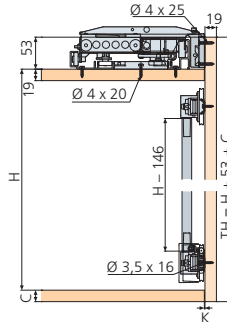
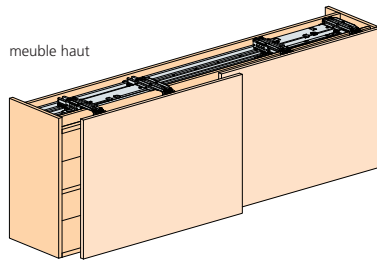
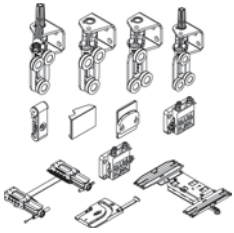

### Garniture Frontino 20 HFS

Garniture pour 2 portes coplanaires.  
Charge (kg) : 20.

Largeur des 2 portes (mm)	A1M	Référence
de 1200 à 1799		GAR1217
de 1800 à 2199		GAR1821
de 2200 à 2400		GAR2224

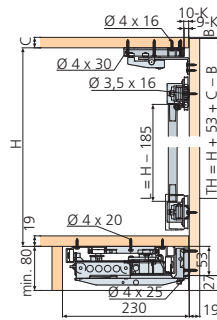
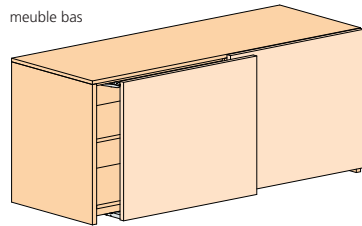
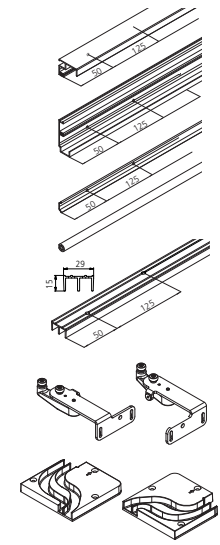

### Kit pour système de roulement bas

Kit pour deux portes composé d'un rail de guidage haut et ses accessoires.  
Pour permettre le guidage des portes avec un roulement bas.

Longueur (mm)	A1K	Référence
1800		KIT1800
2200		KIT2200
2400		KIT2400

### Set de rails

Set de rails de guidage pour garniture Frontino 20.  
Pour application avec roulement haut et bas.  
Matériau : aluminium

Longueur (mm)	A1L	Référence
1800		RAI1800
2200		RAI2200
2400		RAI2400

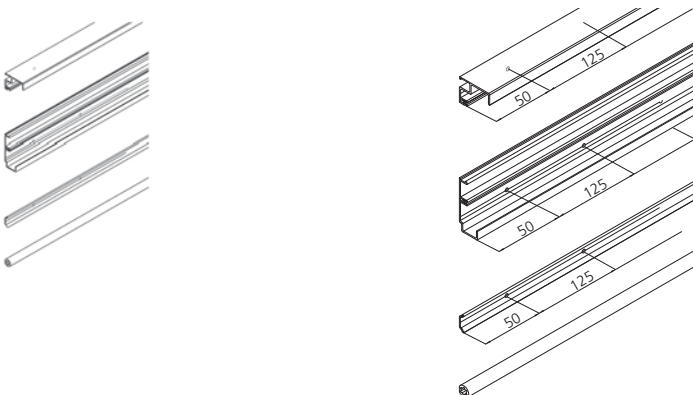



## Combino 20/35

Ferrure pour 2 ou 3 portes bois coulissantes suspendues de 19 mm d'épaisseur.

- Montage à percer Ø25 mm.
- Rail en aluminium en applique.
- Réglage facile par excentrique.

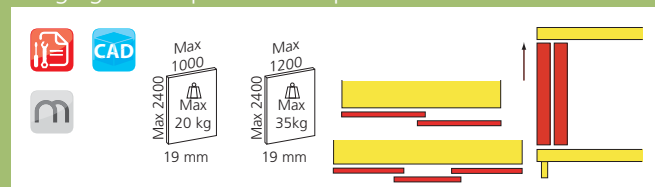

### ➤ Garniture COMBINO 20

20 kg par porte.  
A visser dans un perçage Ø25 mm.  
Galet réglable en hauteur par excentrique +/- 2 mm.

Nombre de portes	WCA	Référence
2		<b>GAR2002</b>
3		<b>GAR2003</b>

### ➤ Garniture COMBINO 35

35 kg par porte.  
A visser dans un perçage Ø25 mm.  
Galet réglable en hauteur par excentrique +/- 2 mm.

Nombre de portes	WCY	Référence
2		<b>GAR3502</b>
3		<b>GAR3503</b>

### ➤ Rail haut Combino 20-35

Matériau : aluminium

Présentation : brut	M3Y	Référence
Longueur (mm)		<b>RAI35H</b>
6000		

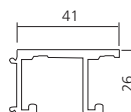

### ➤ Rail bas Combino 20-35

Rainure de 10 mm.  
Matériau : plastique

Présentation : noir	MZ1	Référence
Longueur (mm)		<b>RAI35B</b>
6000		



### ➤ Clips Combino 20-35 pour bandeau

Permet le clipsage d'un bandeau bois sur le rail haut.  
Matériau : aluminium

Présentation : brut	G5M	Référence
		<b>CLI35</b>

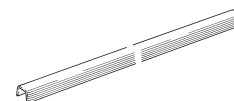
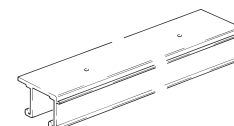
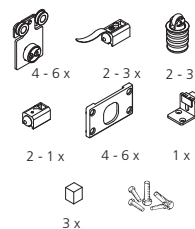
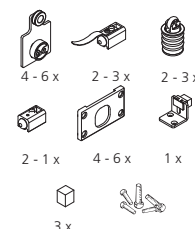
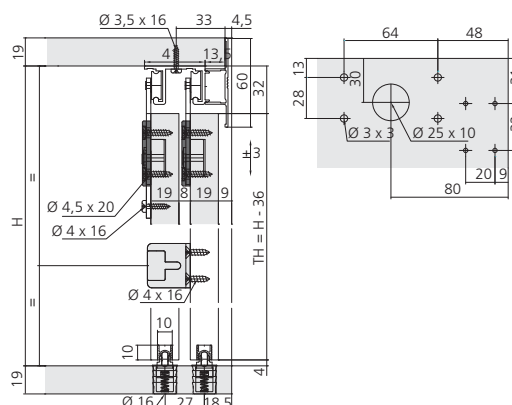
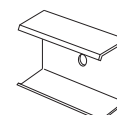



# Combino L

Pour meuble avec porte coulissante en L  
- Garniture 1 ou 2 portes.

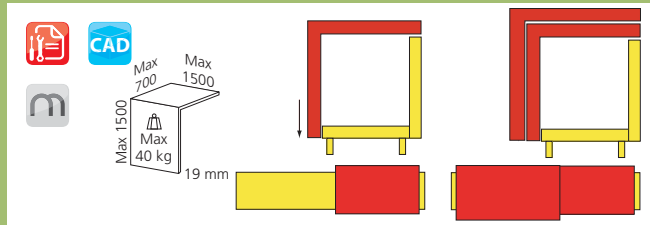

## Garniture 1 porte Combino L 40

Charge (kg) par porte : 40.

Nombre de portes : 1 M55 Référence GAR471

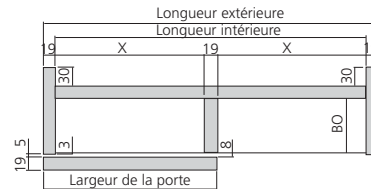

Largeur de la porte = largeur extérieure du meuble + 20 mm divisé par 2

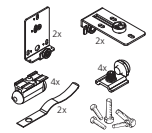

## Garniture 2 portes Combino L 40

Charge (kg) par porte : 40.

Nombre de portes : 2 M5F Référence GAR472

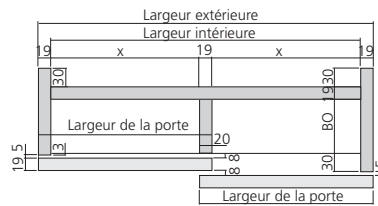

Largeur de la porte = largeur extérieure du meuble + 20 mm divisé par 2

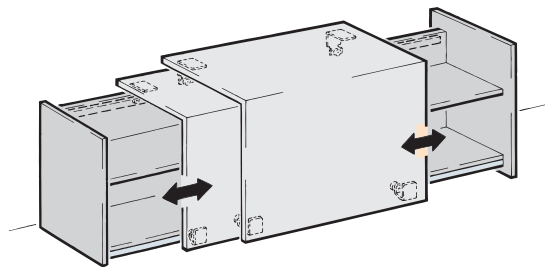
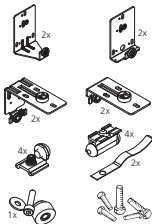

**CONSEIL D'EXPERT**  
Pour des hauteurs de portes supérieures à 800 mm, utilisez un tendeur de meuble, page 03/108.

## Rail de guidage Combino L

Dimensions (mm) : 13 x 46.  
Matériau : aluminium

Longueur (mm) : 2500 M5L Référence RAI4725H

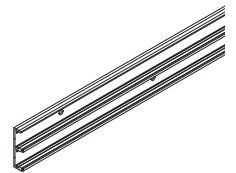

## Rail de roulement Combino

Dimensions (mm) : 44,5 x 30.  
Matériau : aluminium

Présentation : anodisé argent  
Longueur (mm) : 2500 M5R Référence RAI4725B

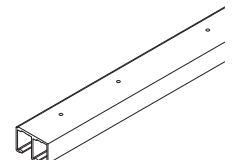
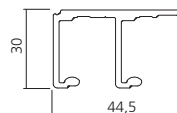



# Combino U

Pour meuble central avec porte coulissante en U.  
- Garniture 1 ou 2 portes.

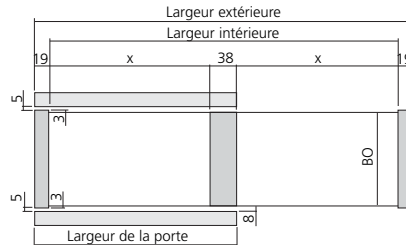
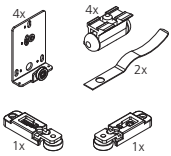
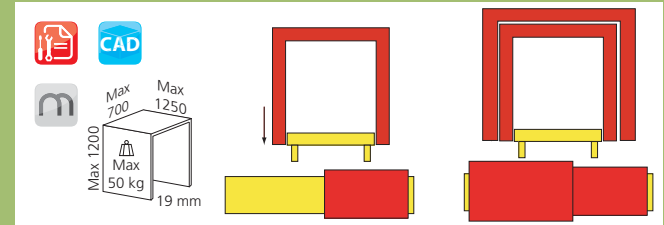

Largeur de la porte  
= largeur extérieure du meuble + 38 mm  
divisé par 2

## ➤ Garniture 1 porte Combino U 50

Charge (kg) par porte : 50.

Nombre de portes **JJ7** Référence **GAR474**  
1

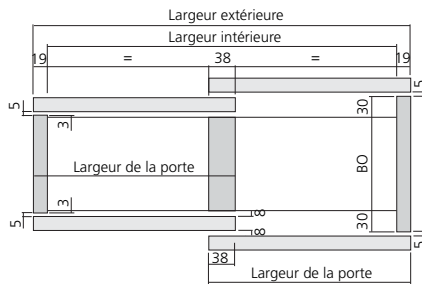
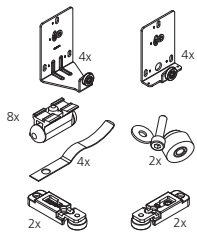

Largeur de la porte  
= largeur extérieure du meuble + 38 mm  
divisé par 2

## ➤ Garniture 2 portes Combino U 50

Charge (kg) par porte : 50.

Nombre de portes **JJ1** Référence **GAR475**  
2

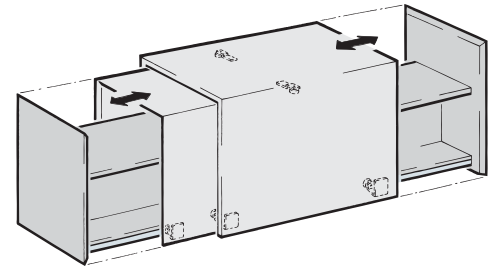

Pour des hauteurs de portes supérieures à 800 mm, utilisez un tendeur de meuble, page 03/108.

## ➤ Kit de centrage pour Combino U 50

Pour version sans coupes d'onglet.

Référence **M5X** Référence **KIT474**  
kit

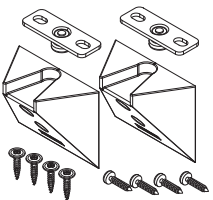

## ➤ Rail de roulement Combino

Dimensions (mm) : 44,5 x 30.  
Matériau : aluminium

Présentation : anodisé argent  
Longueur (mm) **M5R** Référence **RAI4725B**  
2500

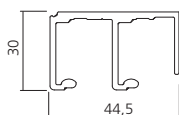
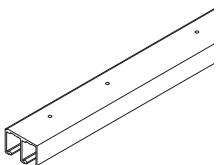



## Regal A

Ferrure pour 1 porte coulissante bois suspendue de 19 à 26 mm d'épaisseur.

- Rail en aluminium.
- Porte en applique.

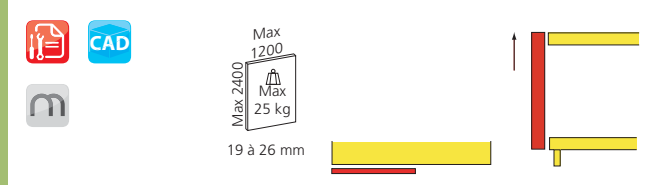

### ➤ Garniture Regal A25 bois

Galet réglable en hauteur par excentrique +/- 2 mm à visser dans perçage de Ø20 mm.  
Charge (kg) : 25.

Nombre de portes  
1

G7M Référence  
GAR26B

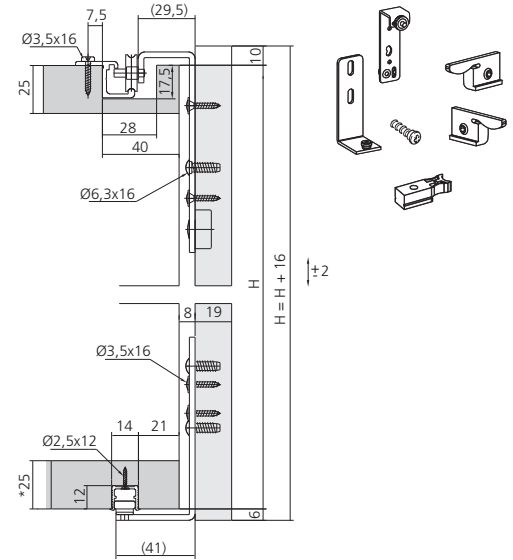
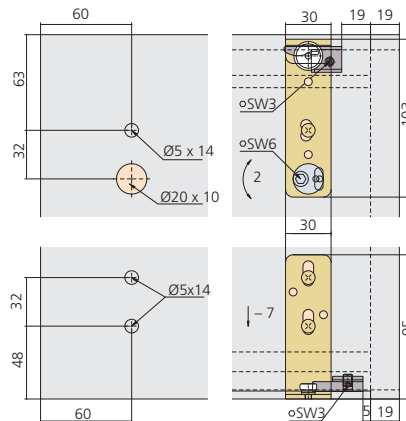

### ➤ Rail haut Regal A

A visser.  
Matériau : aluminium

Présentation : brut  
Longueur (mm)  
2500

JA4 Référence  
RAI2625H

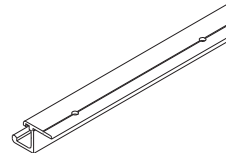

### ➤ Rail bas Regal A

A visser.  
Matériau : aluminium

Présentation : brut  
Longueur (mm)  
2500

JA5 Référence  
RAI2625B

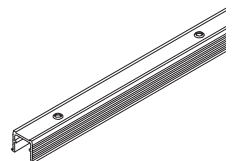





## S212

Ferrure pour portes coulissantes jusqu'à 30 kg par porte.

- Porte en applique.
- Pour porte épaisseur 19 mm (existe en 25 mm sur commande).
- Rails inférieur et supérieur identiques.
- S'adapte facilement sur des armoires existantes.

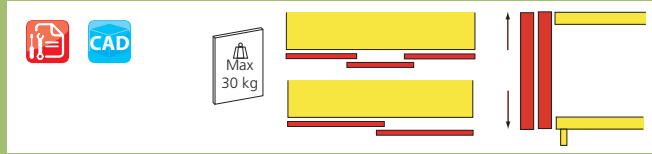

### ➤ Garniture 2 portes S212

30 kgs par porte.

Comprenant :

- 2 chariots à 2 galets, avec étrier de suspension, pour porte avant, 19 mm.
- 2 chariots à 1 galet, avec platine de suspension, pour porte arrière, 19 mm.
- 2 platines de guidage pour porte arrière.
- 2 équerres de guidage du bas, pour porte avant.
- 1 jeu de butées.
- 1 jeu de vis Euro à tête fraisée et bombée.
- 3 jeux de 4 pièces d'arrêt, plastique.

Nombre de portes  
2

G9B Référence  
GAR2122

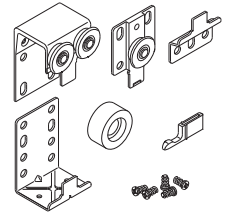
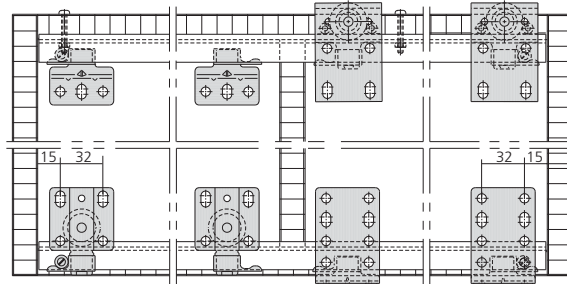

### ➤ Garniture 3 portes S212

30 kgs par porte.

Comprenant :

- 2 chariots à 2 galets, avec étrier de suspension, pour porte avant, 19 mm.
- 4 chariots à 1 galet, avec platine de suspension, pour porte arrière, 19 mm.
- 4 platines de guidage pour porte arrière.
- 2 équerres de guidage du bas, pour porte avant.
- 1 jeu de butées.
- 1 jeu de vis Euro à tête fraisée et bombée.
- 4 jeux de 4 pièces d'arrêt, plastique.

Nombre de portes  
3

G9E Référence  
GAR2123

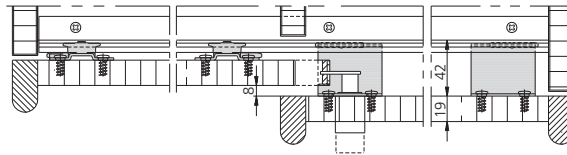

### ➤ Rail de course S212

Le même rail est utilisé en haut et en bas. Longueur (mm) : 6000.

Matériau : aluminium

Présentation  
anodisé argent

G1U Référence  
RAI1203

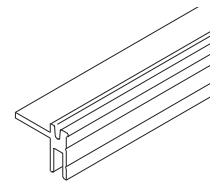
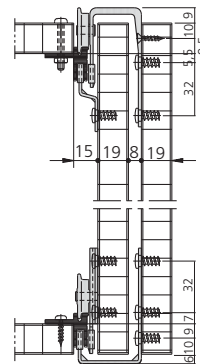



## Dorado 40

Ferrure pour portes coulissantes jusqu'à 40 kg par porte.

- Pour porte de 19 à 22 mm d'épaisseur.
- Double galet par chariot.
- Montage du boîtier de suspension dans un perçage Ø35mm.
- Accroche frontale de la porte.
- Réglage latéral et en hauteur de la porte +/- 3mm.
- Butée de blocage réglable.

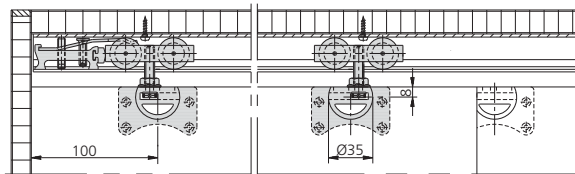
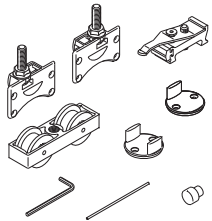
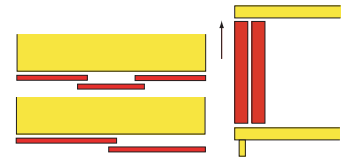

### ➤ Garniture 2 portes Dorado 40

40 kg par porte.

Comprenant :

- 2 cuirasses de suspension droite, avec vis M8.
- 2 cuirasses de suspension gauche, avec vis M8.
- 4 chariots à 2 galets, M8.
- 4 butées de rail à blocage réglable.
- 1 double guide, matière plastique, brun.
- 2 butées en caoutchouc, à enfoncer.
- 1 clé six pans creux 3 mm, courte.
- 1 broche de réglage en hauteur.

Nombre de portes  
2

**G7E** Référence  
**GARDOR402**

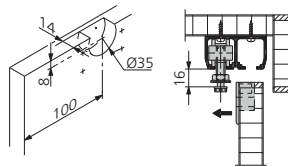

*Les portes peuvent être amorties avec l'amortisseur AMO3042 et les fixations FIX073, page 03/109.*

### ➤ Garniture 3 portes Dorado 40

40 kg par porte.

Comprenant :

- 3 cuirasses de suspension droite, avec vis M8.
- 3 cuirasses de suspension gauche, avec vis M8.
- 6 chariots à 2 galets, M8.
- 4 butées de rail à blocage réglable.
- 1 double guide, matière plastique, brun.
- 1 simple guide, matière plastique, brun.
- 2 butées en caoutchouc, à enfoncer.
- 1 clé six pans creux 3 mm, courte.
- 1 broche de réglage en hauteur.

Nombre de portes  
3

**G7Q** Référence  
**GARDOR403**

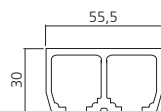
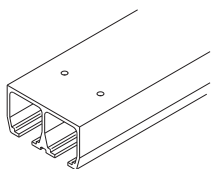
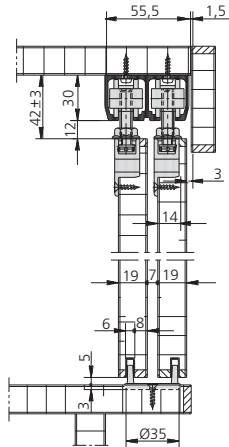

### ➤ Rail double Dorado 40

Rail percé.

Matériau : aluminium

Présentation : anodisé argent

Longueur (mm)

2000

3000

6000

**JA6** Référence  
**RAIDOR402**  
**RAIDOR403**  
**RAIDOR406**



*Pour des portes supérieures à 22 mm d'épaisseur, utiliser 2 rails RAI40.*

Plantfront



Ferrure pour porte d'armoire coulissante à alignement frontal  
 - Nombreuses possibilités d'exécution en agencement et intérieur.  
 - S'aligne parfaitement aux parois latérales.  
 - Idéale pour cacher un écran plat, télévision, etc.



Max  
400 à 1500  
Max  
70 kg  
19 à 45 mm

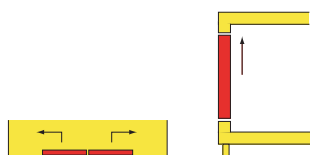

➔ Garniture Planfront 70

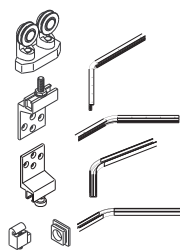
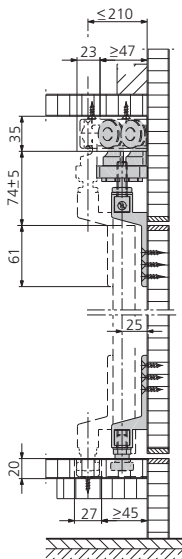

Livree complète pour 1 porte.  
 Poids maximum de la porte : 70 kg.  
 Largeur de la porte : 400 - 1500 mm.  
 Epaisseur de la porte : 19 à 45 mm.

Sens  
droit  
gauche

TH9 Référence  
GAR220D  
GAR220G

Multifold



Ferrure pour portes pliantes, coulissant à droite comme à gauche et se réglant sur le coté.  
 - Réglage en hauteur +/- 2 mm.



200 à 500  
Max 2600  
Max 30 kg  
19 à 25 mm

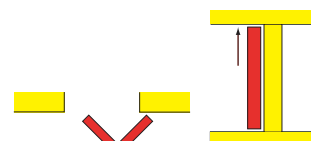

➔ Garniture 2 portes Multifold 30W

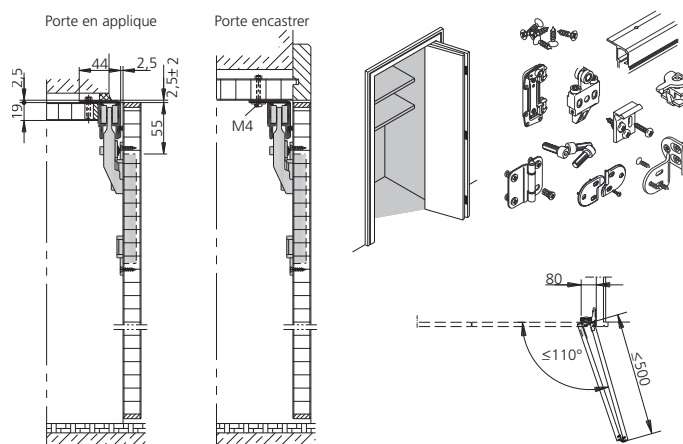

30 kg par porte.  
 Hauteur maxi des portes 2600 mm.  
 Largeur de 200 à 500 mm.  
 Epaisseur des portes de 19 à 25 mm.  
 Largeur de la rainure verticale de 3 à 5 mm.  
 Réglage en hauteur de +/- 2 mm.

- Comprenant :
- 1 chariot à 2 galets porteurs, roulement à billes et galets de guidage plastifiés.
  - 1 unité de suspension.
  - 1 jeu de vis aggloméré, tête fraisée 4 x 16 mm (6 pièces).
  - 1 jeu de vis de fixation (3 pièces).
  - 4 charnières médianes, nickelées mat.
  - 1 blocage de porte, plastique noir.
  - 1 butée d'arrêt supérieure.
  - 1 dispositif d'affleurement des vantaux, plastique noir (2 pièces).
  - 1 rail de 1100 mm percé, anodisé argent, avec joint brosse.

Nombre de portes  
2

G9Q Référence  
GAR30W

➔ Gabarit

Pour le défonçage de la suspension de la garniture GAR30W.

➔ A utiliser avec des charnières 120°, page 02/7.

Référence  
gabarit

G8C Référence  
GAB30W

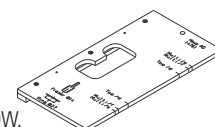



## Antea

Ferrure pour porte d'armoires en bois devant le meuble coulissant.

Le système de portes extérieures et intérieures permet de réaliser des armoires avec un grand nombre de portes

- Pour porte jusqu'à 80 kg
- Épaisseur des portes de 19 à 28 mm.

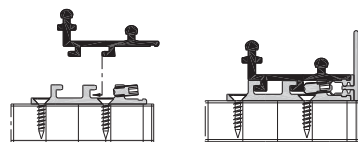
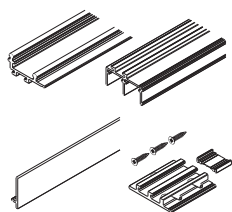
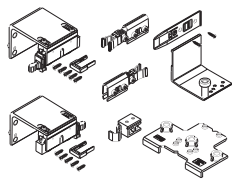
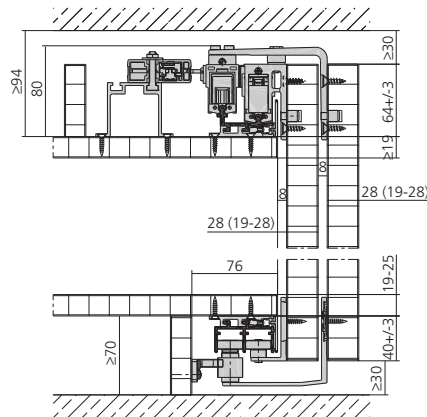
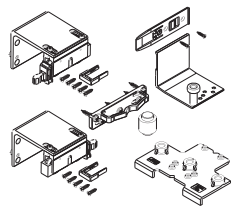
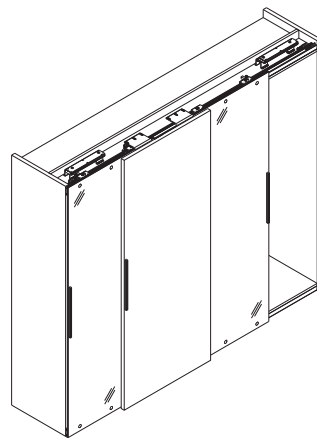
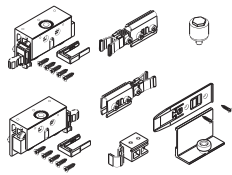
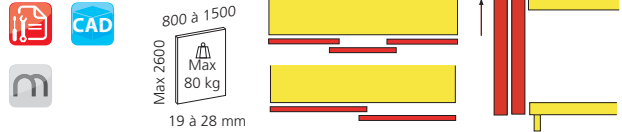

Montage des rails de roulement

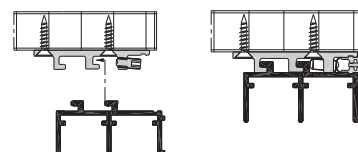

Montage des rails de guidage

### ➤ Garniture 1 porte bois intérieure Antea

Comprenant :

- 1 chariot droit, 1 chariot gauche
- 1 butée rail à droite, 1 butée rail à gauche
- 2 butées de rail inférieur
- 1 butée supérieure
- 2 guides pour porte intérieure avec plaque de montage

Nombre de portes : 1

Charge (kg)	WQC	Référence
50		GAR22512
80		GAR22516

### ➤ Garniture 1 porte bois extérieure centrale Antea

Comprenant :

- 1 chariot droit, 1 chariot gauche
- 2 guides pour porte extérieure avec plaque de montage
- 1 butée d'arrêt pour porte centrale
- 1 gabarit de perçage

Nombre de portes : 1

Charge (kg)	WQU	Référence
50		GAR22849
80		GAR22851

### ➤ Garniture 1 porte bois extérieure Antea

Comprenant :

- 1 chariot droit, 1 chariot gauche
- 1 butée rail à droite, 1 butée rail à gauche
- 2 butées de rail inférieur
- 2 guides pour porte extérieure avec plaque de montage
- 1 gabarit de perçage

Nombre de portes : 1

Charge (kg)	WQX	Référence
50		GAR22513
80		GAR22517

### ➤ Jeu de rail Antea

Comprenant :

- 1 double rail de roulement
- 1 double rail de guidage
- 2 caches
- 1 adaptateur pour double rail de roulement/guidage

Longueur (mm)

Longueur (mm)	WQQ	Référence
1800		RAI22501
2500		RAI22502
4500		RAI22504

## Plano

Système de portes coplanaires adaptable à chaque dimension.

- Pour 2 à 3 portes de 600 à 2000 mm.
- Charge maxi par porte : 60 kg pour 2 portes, 35 kg pour 3 portes.

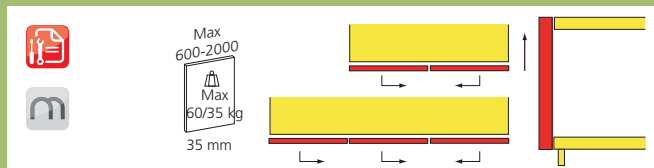

### ➤ Garniture 1 porte Plano

Garniture pour 1 porte composé de :

- Chariots supérieurs
- Chariots inférieurs
- Attaches sur porte

#### Application

- |                          |     |           |
|--------------------------|-----|-----------|
| porte droite             | AVL | Référence |
| porte gauche             |     | GAR90D    |
| porte milieu vers droite |     | GAR90G    |
| porte milieu vers gauche |     | GAR90MD   |
|                          |     | GAR90MG   |

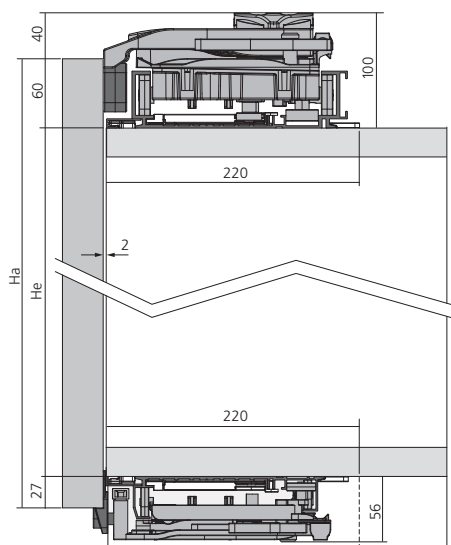

$$H_a = 60 + H_e + 27$$

### ➤ Rail Plano

Set de rail Plano composé de :

- 1 rail haut recoupable
- 1 rail bas recoupable
- 2 traverses de synchronisation recoupables

Présentation : anodisé argent

#### Longueur (mm)

2000	AVK	Référence
3000		RAI902AR
4000		RAI903AR
		RAI904AR



COULISSANTS

# PS10



## PS10

Ferrure pour portes coulissantes suspendues.

- Charge 60 kg
- Portes en applique
- Portes de 28 mm d'épaisseur

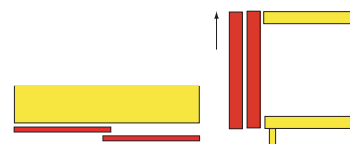

COULISSANTS

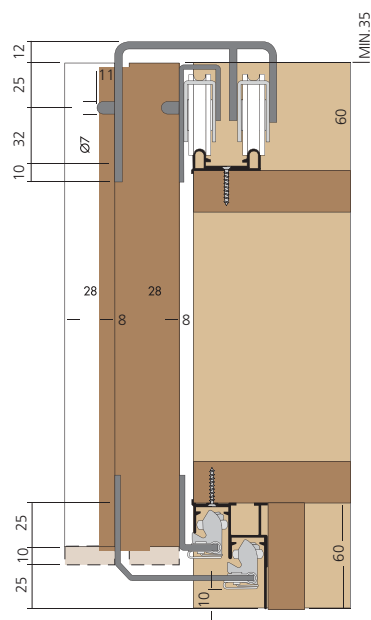

### ➤ Garniture système PS10

- Charge 60 kg.  
 Pour épaisseur de porte jusqu'à 28 mm.  
 Garniture composée de :
- 2 galets haut
  - 2 galets bas
  - 4 anti décrochement
  - clé de montage

type porte	AXV	Référence
interieur		GAR1026I
exterieur		GAR1026E

### ➤ Rail haut PS10

- Matériau : aluminium  
 Longueur (mm) : 3000  
 Présentation  
 anodisé argent

AXX	Référence
	RAI1026H

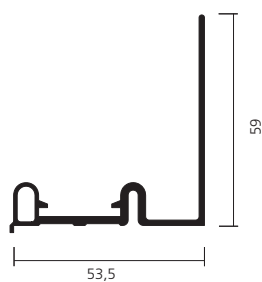

### ➤ Rail bas PS/10/11

- Matériau : aluminium  
 Présentation : anodisé argent  
 Longueur (mm)  
 3000

AXW	Référence
	RAI1026B

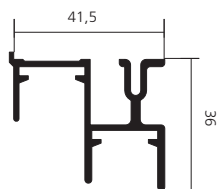
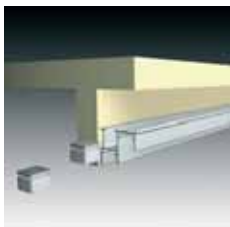

# PS11

## PS11

- Ferrure pour portes pliantes coulissantes suspendues.
- Charge 40 kg par porte à 2 vantaux.
  - Liaison des portes par profil à angle variable.

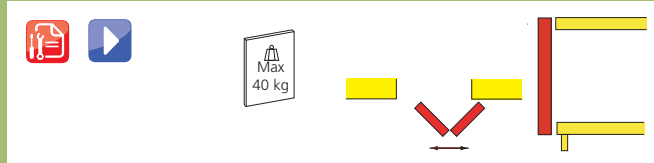

### ➤ Garniture pour porte PS11

- Charge 40kgs par porte 2 vantaux.  
Garniture pour une porte 2 vantaux composé de :
- 2 galets haut
  - 2 galets bas
  - 2 charnières
  - 4 anti-décrochement

Nombre de portes  
1

AXY Référence  
GAR1126

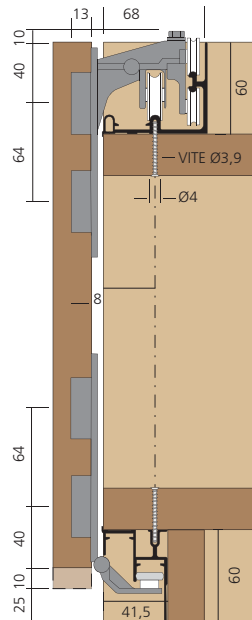

### ➤ Rail haut PS11

Matériau : aluminium

Présentation : anodisé argent  
Longueur (mm)  
3000

AX1 Référence  
RAI1126H

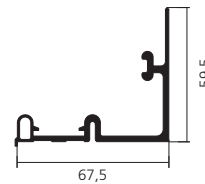

### ➤ Profil de finition

Profil à angle variable.

Présentation : noir  
Longueur (mm)  
2600

AXZ Référence  
PRO1126NO

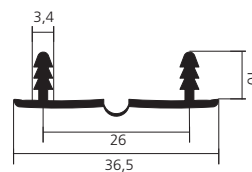

### ➤ Rail bas PS/10/11

Matériau : aluminium

Présentation : anodisé argent  
Longueur (mm)  
3000

AXW Référence  
RAI1026B

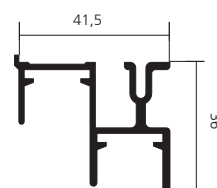

COULISSANTS

# PS02

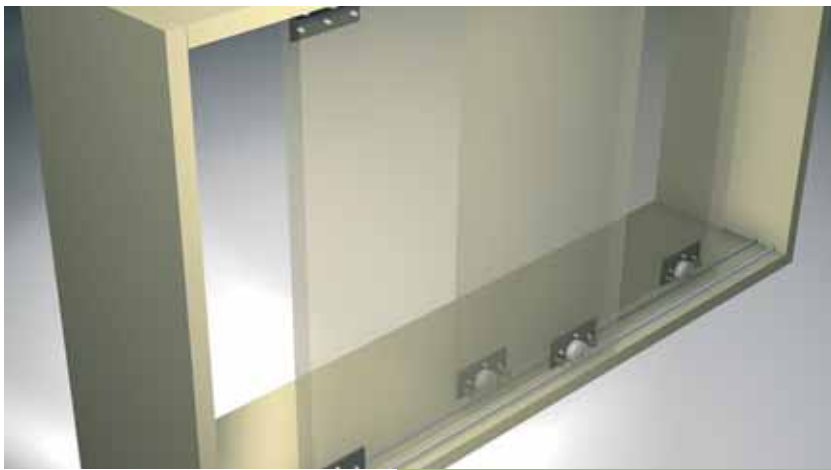

## PS02

Ferrure pour portes coulissantes :

- Charge de 60 kg.
- Roulement au sol.
- Simplicité d'installation.

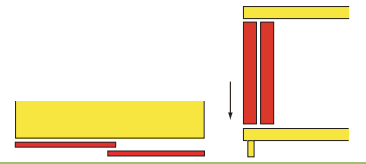

COULISSANTS

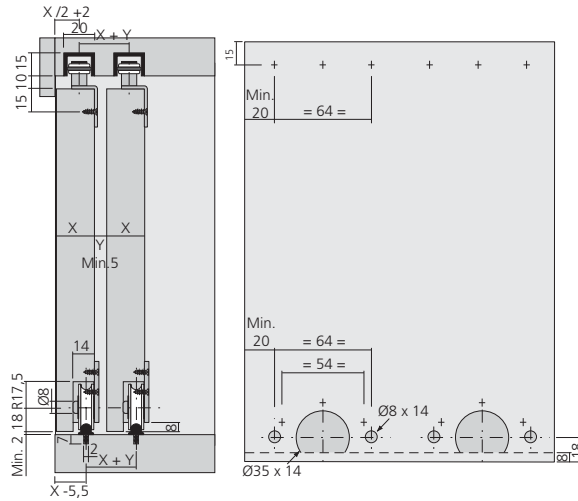

### ➤ Garniture 1 porte

Charge 60 kg par porte.

Composée de :

- 2 galets bas.
- 2 galets haut.
- 2 arrêts.
- 2 pièces anti-décrochement.

Nombre de portes  
1

AVF Référence  
GAR2001

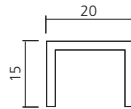
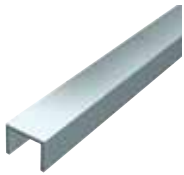

### ➤ Rail haut PS02

Matériau : aluminium

Présentation : anodisé argent

Longueur (mm)  
3000

AVH Référence  
RAI2201H



### ➤ Rail bas

Matériau : aluminium

Présentation : anodisé argent

Longueur (mm)  
3000

AVG Référence  
RAI2201B

PS03



Ferrure pour portes coulissantes  
 - Charge de 40 kg  
 - Simplicité de montage  
 - Réglage vertical des portes sans outil

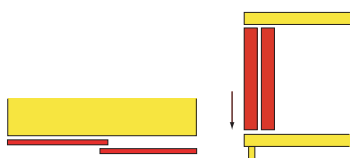

➔ Garniture 1 porte

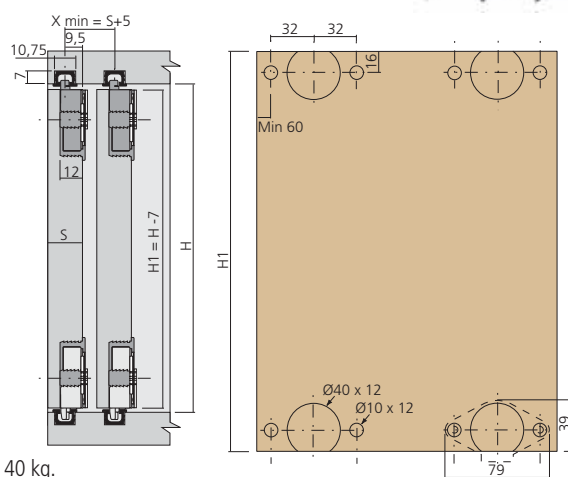

Charge 40 kg.  
 Composé de :  
 - 2 roulements réglables en hauteur.  
 - 2 guides hauts réglables en hauteur.  
 - 4 arrêts.

Nombre de portes  
 1

AVI Référence  
 GAR2203

➔ Rail haut et bas

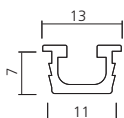

A encastrer.  
 Matériau : aluminium

Présentation : anodisé argent  
 Longueur (mm)  
 3000

AVJ Référence  
 RAI2203AR

CG03

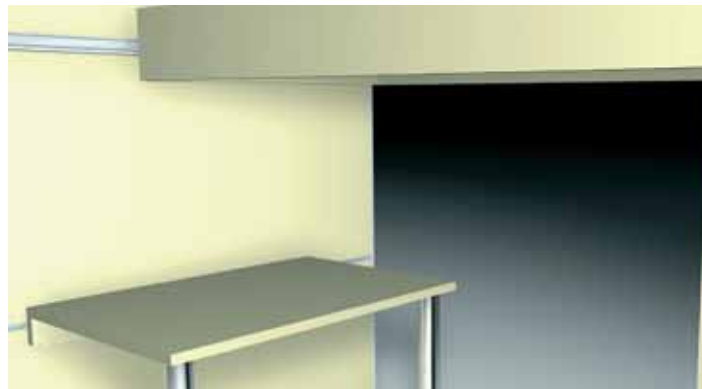

Système coulissant pour tablettes, table, lit...  
 - Charge de 80 kg  
 - Fixation murale en applique.

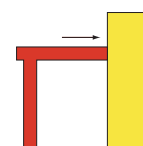

➔ Kit roulettes

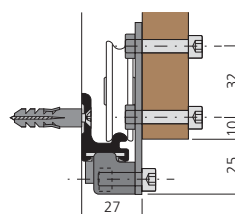

Pour rail RAI2080AR.  
 Composé de :  
 - 2 chariots à double galets avec anti-décrochement  
 - 2 butées de rail  
 Charge maxi 80 kg

Pour  
 1 ensemble

AVE Référence  
 KIT2080

➔ Rail de guidage

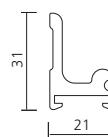

Fixation en applique à visser.  
 Matériau : aluminium

Présentation : anodisé argent  
 Longueur (mm)  
 3000

AVD Référence  
 RAI2080AR

## Finetta S5

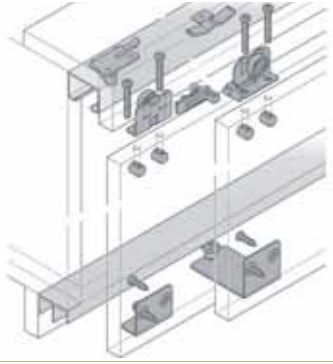

COULISSANTS

Ferrure pour portes coulissantes suspendues

- Jusqu'à 30 kg par porte
- Pour porte jusqu'à 20 mm d'épaisseur
- Nombreuses variantes pour le guidage du bas.

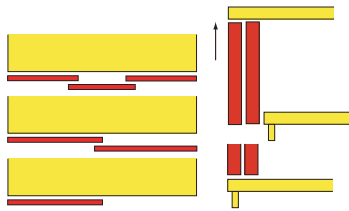

### ➤ Garniture Finetta S5

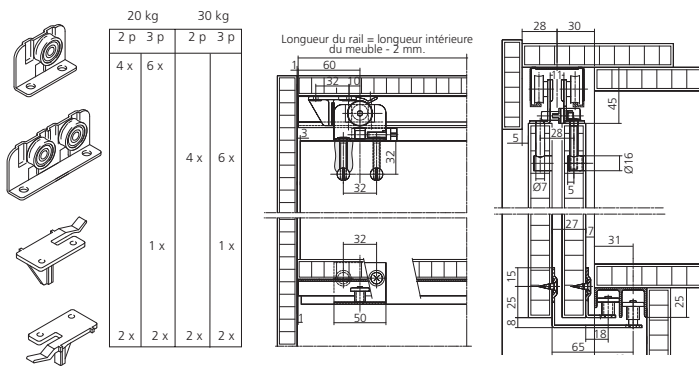

Charge par porte (kg) : 20 ou 30.

Comprenant :

- galet à roulement à billes.
- arrêt à droite.
- arrêt à gauche.
- visserie (vis et plots).

Charge (kg) : 20

Nombre de portes

2	<b>G95</b> Référence	<b>GAR6326412</b>
3		<b>GAR6326413</b>

Charge (kg) : 30

Nombre de portes

2		<b>GAR6326422</b>
3		<b>GAR6326423</b>

### ➤ Rail haut Finetta S5

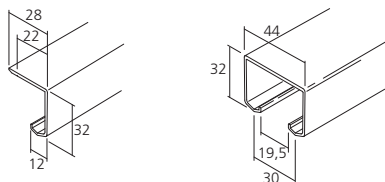

Présentation : brut.  
Longueur (mm) : 5000.  
Matériau : aluminium

Rail simple	<b>M3D</b> Référence	<b>RAI6327105</b>
-------------	----------------------	-------------------

Rail double	<b>M3A</b> Référence	<b>RAI632615</b>
-------------	----------------------	------------------

### ➤ Roulette à roulement à billes Finetta S5

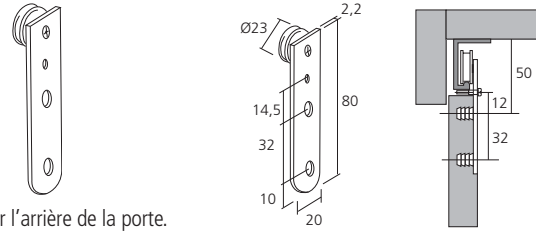

Se fixe sur l'arrière de la porte.

Livré avec vis d'arrêt, 2 écrous nylon et 2 vis métaux M4.

Charge (kg)

15

<b>JA7</b> Référence	<b>ROU632741</b>
----------------------	------------------

### ➤ Rail de guidage

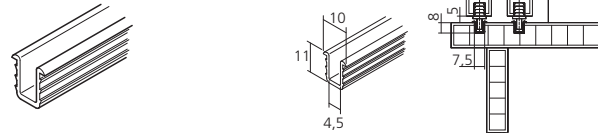

Pour montage avec portes intérieures.

Matériau : plastique

Présentation : marron

Longueur (mm)

5000

<b>JAI</b> Référence	<b>RAI6519111</b>
----------------------	-------------------

### ➤ Rail de guidage bas Finetta S5



Matériau : aluminium

Présentation : brut

Longueur (mm)

5000

<b>MZ5</b> Référence	<b>RAI6319115</b>
----------------------	-------------------

### ➤ Galet bas Finetta S5

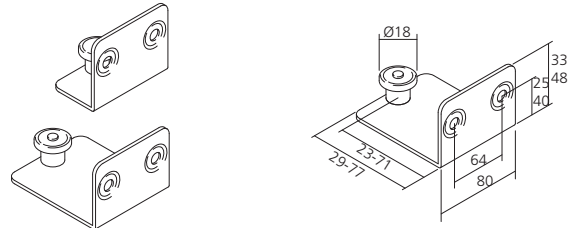

Pour montage avec portes en applique.

Pour porte

arrière

avant

<b>G86</b> Référence	<b>GAL631945</b>
	<b>GAL631946</b>

### ➤ Tige de guidage



Matériau : nylon

Présentation

blanc

<b>JDQ</b> Référence	<b>TIG6319143</b>
----------------------	-------------------

### ➤ Glisseur de guidage



Matériau : nylon

Présentation

blanc

<b>G7L</b> Référence	<b>GLI6319144</b>
----------------------	-------------------

Roll 12



Ferrures pour portes coulissantes de meubles ou armoires.  
 - Charge de 12 kg  
 - Roulement au sol

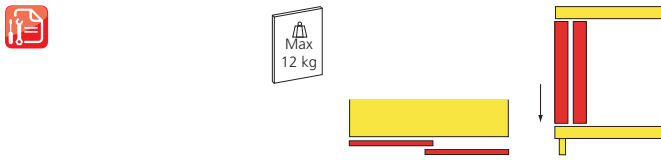

➔ Garniture Roll 12

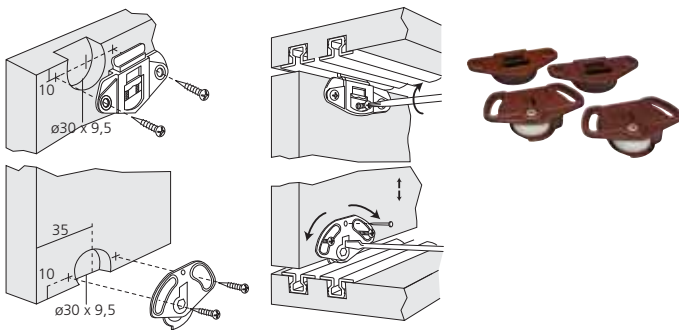

Pour 1 porte.  
 Comprenant :  
 - 2 galets hauts  
 - 2 roulettes basses  
 - 1 jeu de vis de fixation

Charge par porte (kg) **M5H** Référence **GAR12**  
 12

➔ Rail de guidage Roll 12

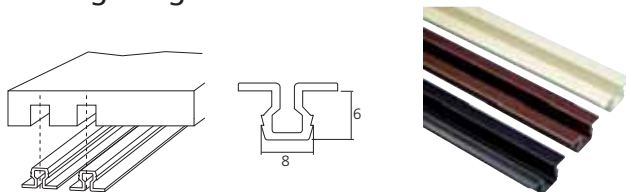

A encastrer.  
 Modèle identique pour le haut et le bas.  
 Matériau : plastique

Longueur (mm) : 3000  
 Présentation **M5U** Référence  
 blanc **RAI1230BL**  
 marron **RAI1230MF**  
 noir **RAI1230NO**

Roll 22/42



Ferrure pour portes coulissantes de meubles ou armoires.  
 - Charge de 22 ou 42 kg  
 - Roulement au sol  
 - Perçage identique des portes dans le haut et dans le bas  
 - Roulement à billes pour le modèle 42 kg

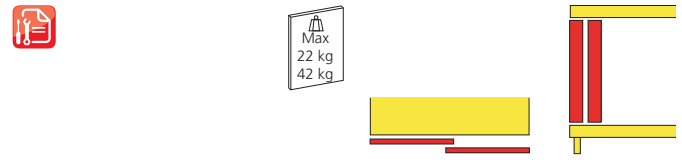

➔ Garniture Roll 22/42

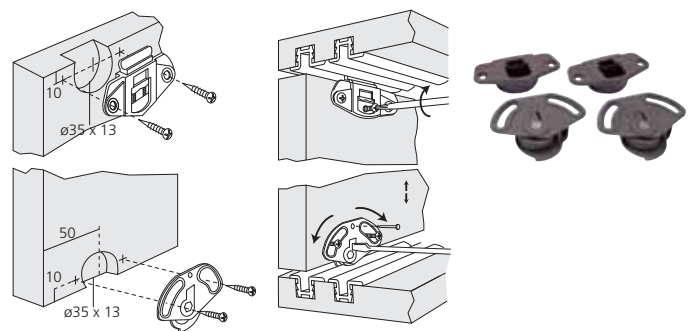

Pour 1 porte.  
 Comprenant : - 2 galets hauts, 2 roulettes basses, 1 jeu de vis de fixation.

Charge par porte (kg) **G9H** Référence  
 22 **GAR22**  
 42 **GAR42**

➔ Rail de guidage Roll 22/42

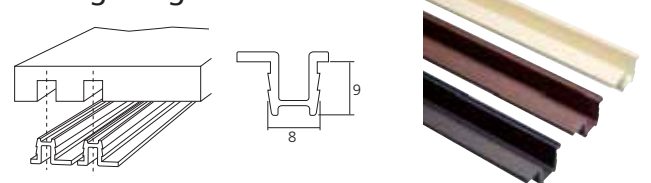

A encastrer.  
 Modèle identique pour le haut ou pour le bas.  
 Matériau : plastique

Longueur (mm) : 3000  
 Présentation **G19** Référence  
 blanc **RAI2242BL**  
 marron **RAI2242MF**  
 noir **RAI2242NO**

➔ Arrêt Roll 22/42

En 2 parties à positionner dans les rails.  
 Matériau : plastique

Présentation **G3L** Référence  
 blanc **ARR2242BL**  
 marron **ARR2242MF**  
 noir **ARR2242NO**

## Roll 25/45/52



COULISSANTS

### Roll 25

Ferrures pour portes coulissantes de meubles ou d'armoires.

- Charge de 25 kg.
- Roulement au sol.
- Rail en aluminium en applique en partie supérieure et inférieure.

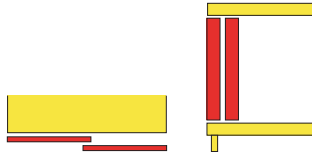

### ➤ Garniture 1 porte Roll 25

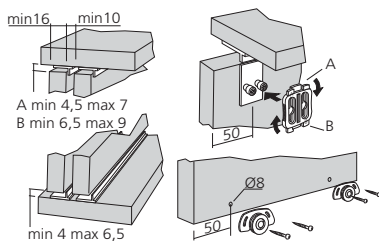
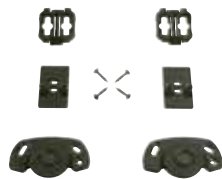

- Comprenant :
- 2 roulettes basses
  - 2 guides hauts (2 positions A et B)
  - 1 jeu de vis de fixation

Charge (kg)  
25

G9K Référence  
GAR251

### ➤ Rail de guidage Roll 25/45/52

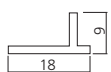

Fixation en applique.  
Modèle identique pour le haut et pour le bas.  
Matériau : aluminium

Présentation : anodisé argent  
Longueur (mm)  
3000

MZ4 Référence  
RAI2545AR

### Roll 45

Ferrures pour portes coulissantes de meubles ou d'armoires.

- Charge de 45 kg.
- Roulement au sol.
- Rail en aluminium en applique en partie supérieure et inférieure.
- Roulement à billes.

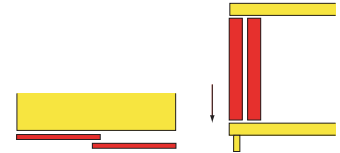

### ➤ Garniture 1 porte Roll 45

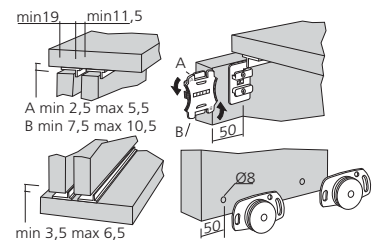

- Comprenant :
- 2 roulettes basses
  - 2 guides hauts (2 positions A et B)
  - 1 jeu de vis de fixation

Charge (kg)  
45

G9V Référence  
GAR451

### ➤ Garniture 1 porte Roll 45 avec arrêt

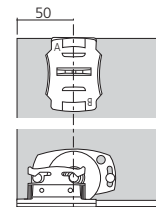

- Comprenant :
- 2 roulettes basses
  - 2 guides hauts (2 positions A et B)
  - 1 arrêt
  - 1 jeu de vis de fixation

Charge (kg)  
45

G9R Référence  
GAR451A

### ➤ Rail de guidage Roll 25/45/52

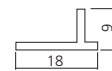

Fixation en applique.  
Modèle identique pour le haut et pour le bas.  
Matériau : aluminium

Présentation : anodisé argent  
Longueur (mm)  
3000

MZ4 Référence  
RAI2545AR

## Roll 52

Ferrures pour portes coulissantes de meubles ou d'armoires.

- Charge de 52 kg.
- Roulement au sol.
- Rail en aluminium en applique en partie supérieure et inférieure.
- Roulement à billes.

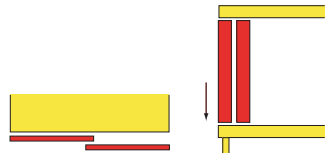

### ➤ Garniture 1 porte Roll 52

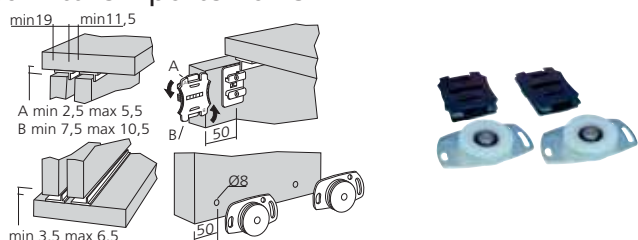

Comprenant :

- 2 roulettes basses
- 2 guides hauts (2 positions A et B)
- 1 jeu de vis de fixation

Charge (kg)  
52

TKA Référence  
GAR521

### ➤ Garniture 1 porte Roll 52 avec arrêt



Comprenant :

- 2 roulettes basses
- 2 guides hauts (2 positions A et B)
- 1 arrêt
- 1 jeu de vis de fixation

Charge (kg)  
52

TKG Référence  
GAR521A

### ➤ Rail de guidage Roll 25/45/52

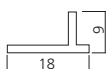

Fixation en applique.  
Modèle identique pour le haut et pour le bas.  
Matériau : aluminium

Présentation : anodisé argent  
Longueur (mm)  
3000

MZ4 Référence  
RAI2545AR

### ➤ Rail bas Roll 52



Présentation : anodisé argent  
Longueur (mm)  
3000

TUC Référence  
RAI2552AR

## T2008

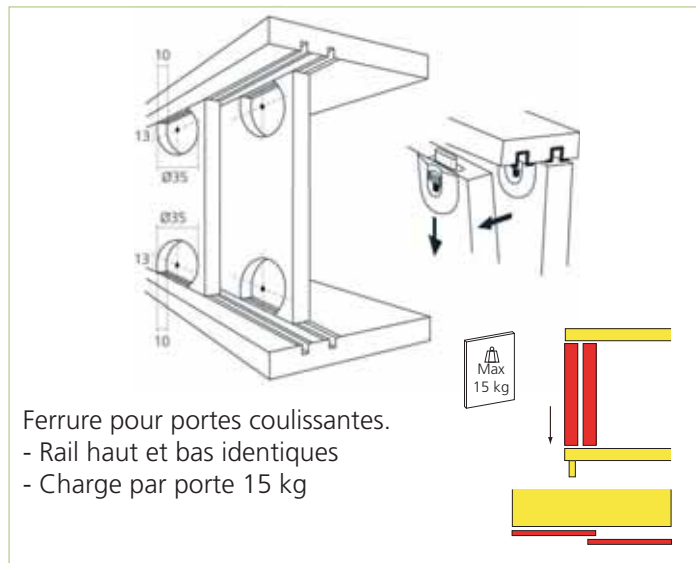

Ferrure pour portes coulissantes.

- Rail haut et bas identiques
- Charge par porte 15 kg

### ➤ Guide haut T2008

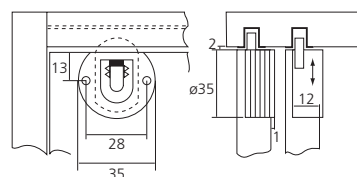

Avec verrouillage.  
Matériau : plastique

Présentation  
marron

G73 Référence  
GUI2010

### ➤ Roulette bas T2008/2009

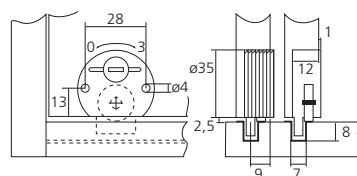

Avec réglage en hauteur de 3 mm.  
Guide de sécurité empêchant le démontage inopiné de la porte.  
Matériau : plastique

Charge (kg) : 20  
Présentation  
marron

JA9 Référence  
ROU2000

### ➤ Rail T2008

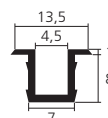

Pour portes coulissantes, identique pour le haut et le bas.  
Matériau : pvc rigide

Longueur (mm) : 3000  
Présentation

- blanc
- marron
- noir

G14 Référence  
RAI2008BL  
RAI2008MF  
RAI2008NO

T2009

## ➤ Guide haut T2009

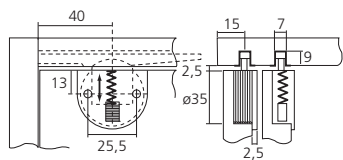

Avec verrouillage et ressort.  
Matériau : plastique

Présentation  
marron

G78 Référence  
GUI683

## ➤ Roulette bas T2008/2009

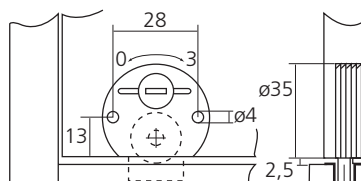

Avec réglage en hauteur de 3 mm.  
Guide de sécurité empêchant le démontage inopiné de la porte.  
Matériau : plastique

Charge (kg) : 20  
Présentation  
marron

JA9 Référence  
ROU2000

## ➤ Rail T2009

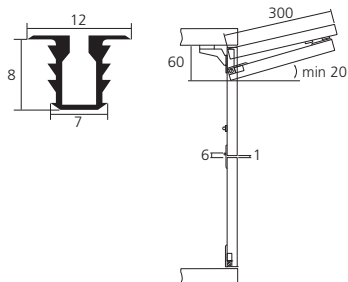

Pour portes coulissantes, identique pour le haut et le bas.  
S'utilise avec ou sans l'arrêt ARR400 et avec système portes accordéons.  
Matériau : pvc rigide

Longueur (mm) : 3000  
Présentation  
blanc  
marron  
noir

G15 Référence  
RAI2009BL  
RAI2009MF  
RAI2009NO

## ➤ Arrêt de porte T2009



A insérer dans le rail.  
Matériau : plastique

Présentation  
blanc

G3V Référence  
ARR400

Accessoires

## ➤ Kit de fixation inclinable pour rail



Permet la fixation d'un habillage.  
Utilisable pour une pente de 17° à 63°.  
Haute résistance.  
Matériau : plastique

Présentation  
blanc

G1A Référence  
KIT904



La pose s'effectue tous  
les 500 mm et à 100  
mm des extrémités.

## ➤ Tendeur de porte

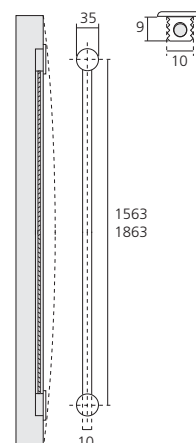

Pour socle ou porte jusqu'à 2500 mm.  
Rectifie le fléchissement ou le gauchissement des panneaux.  
Profondeur de perçage (mm) : 9.  
Comprend :  
- 2 boîtiers étriers Ø35 mm en zamack.  
- 1 tige filetée M6.  
- 1 profil en plastique.  
- 2 caches boîtiers.  
- 2 cavaliers de renfort.  
- 1 clé de serrage.

Présentation : blanc  
Longueur (mm)  
2000

M33 Référence  
TEN6622000BL

Présentation : marron  
Longueur (mm)  
1822  
1502

TEN662  
TEN6621502

## ➤ Tendeur de meuble

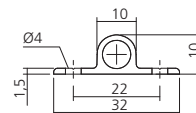

Réglage par clé 6 pans de 4 par le dessus de la porte.  
Fixation en applique ou à encastrer.  
Matériau : aluminium

Longueur (mm)  
1600  
1800  
2000

WWK Référence  
TEN70116  
TEN70118  
TEN70120

## ➤ Amortisseur pour portes coulissantes



A utiliser sans fixation spécifique pour Combino 60 et Clipo 25 et 35



Pour armoires 2 portes.

Présentation  
gris

TE7 Référence  
AM03042



## ➤ Cache décoratif

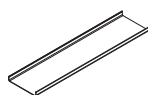

Pour amortisseur AM03042.  
Livré par paire.  
Matériau : aluminium

Présentation  
anodisé argent

THL Référence  
CAC3042AR

## ➤ Fixation spécifique amortisseur

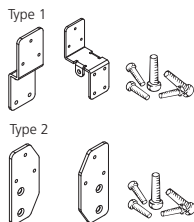

Type 1 = Combino 20/35 - Dorado.  
Type 2 = Combino U.

Type

2  
1

THY Référence  
FIX071  
FIX073

## ➤ Profil poignée

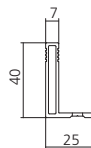

Matériau : aluminium

Présentation : anodisé argent  
Longueur (mm)  
2500

THK Référence  
PRO5525AR



Le « e-code » permet d'accéder rapidement au produit et à son contenu. Il suffit de le saisir dans le champs de recherche sur [lmcstore.com](http://lmcstore.com)



Ce picto vous renvoi vers la notice d'utilisation et les instructions de montage.



Ce picto vous informe de la disponibilité des fichiers 2D ou 3D.



Ce picto vous indique la possibilité de télécharger le certificat du produit.



Ce picto vous signale la présence d'une vidéo de montage, d'utilisation...



Ce picto vous signale les produits que vous pouvez retrouver et manipuler au sein des MODULE LMC. [www.modulelmc.com](http://www.modulelmc.com)

Encore plus d'informations.



## Clipo 15 verre

Ferrure pour 2 portes verre coulissantes suspendues.

- Pour verre de 6 mm
- Rail simple ou double en applique ou à encastrer
- Montage à galet pince glace



Max  
800  
Max  
15 kg  
6 mm

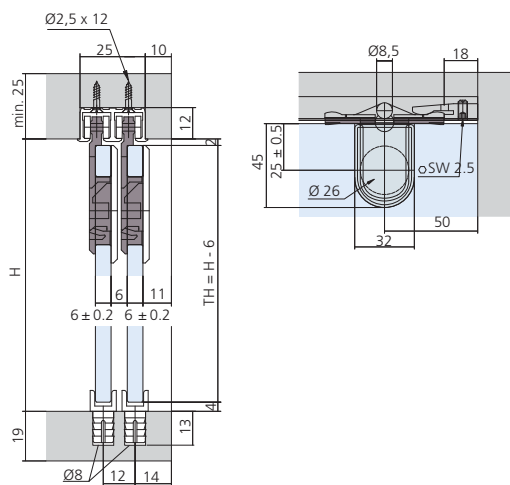
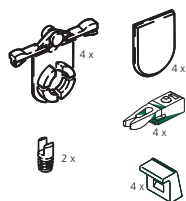
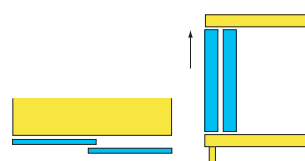

### ➤ Garniture à galet pince glace Clipo 15 Verre

Pour perçage.  
Perçage (mm) : Ø26.  
Charge (kg) : 15.

Présentation : chromé mat

Nombre de portes

2



G9G Référence  
GAR161

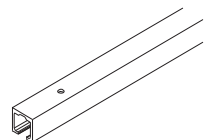
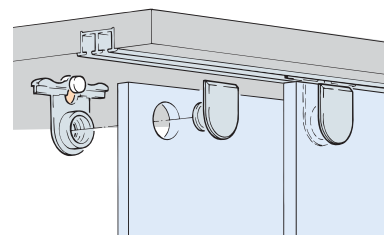

### ➤ Rail simple haut en applique Clipo 15 Verre

Rail percé à visser.  
Matériau : aluminium

Présentation : anodisé argent

Longueur (mm)

2500

6000



G1Z Référence  
RAI15325H  
RAI153H

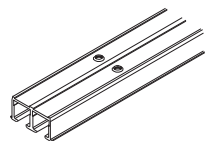

### ➤ Rail double haut à encastrer Clipo 15 Verre

Rail percé à visser.  
Matériau : aluminium

Présentation : brut

Longueur (mm)

2500

6000



G1V Référence  
RAI15225H  
RAI152H





## Clipo 16 Verre

Ferrure pour 2 portes coulissantes suspendues.

- Pour verre de 6 mm.
- Montage à sabot à coller.
- Option amortisseur de porte intégré dans le rail.



Max  
800  
Max  
16 kg  
6 mm

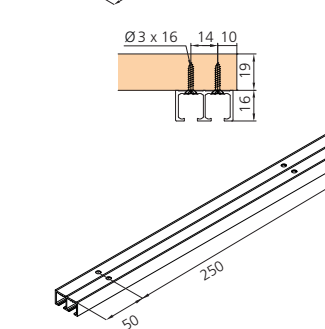
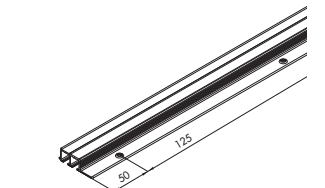
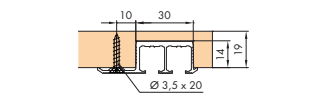
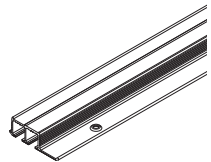
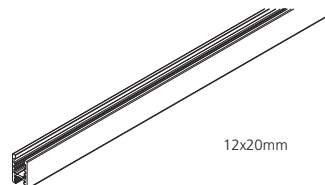
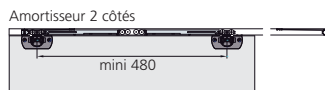
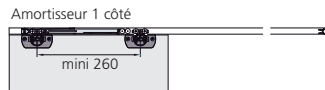
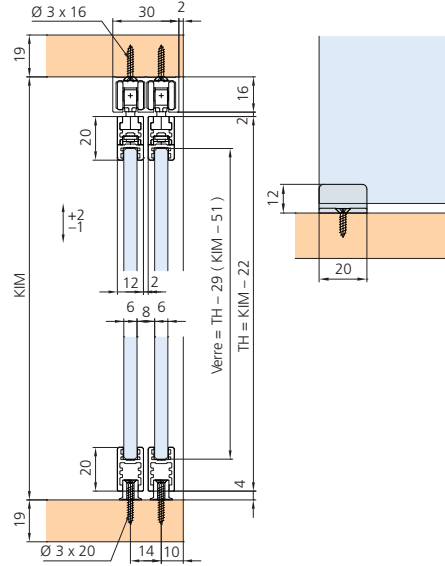
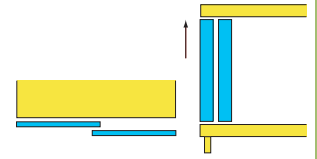

### ➤ Garniture 2 portes Clipo 16 verre

Composée de :

- 4 chariots à clipser.
  - 4 supports chariots.
  - 2 arrêts.
  - 2 guides bas.
- Charge (kg) : 16.

Nombre de portes  
2

A3C Référence  
GAR163

### ➤ Amortisseur Clipo 16

Jeu de 2 amortisseurs.

A fixer dans le rail coulissant et sur le chariot.

Présentation  
gris

WY7 Référence  
AM03230

### ➤ Profil porteur Clipo 16 Verre

Matériau : aluminium

Longueur (mm)  
2500

A3F Référence  
PRO16325H

### ➤ Rail double à encastrer clipo 16 verre

Rail percé à visser.

Matériau : aluminium

Longueur (mm)  
2500

A3E Référence  
RAI16425H

### ➤ Rail double en applique Clipo verre

Rail percé à visser.

Matériau : aluminium

Longueur (mm)  
2500

A3D Référence  
RAI16325H



## Clipo 35 verre

Ferrure pour 1 porte coulissante suspendue.

- Pour verre trempé de 6 et 8 mm.
- Charge 35 kg
- Rail simple ou double à encastrer
- Montage à sabot à coller ou à machoire de serrage.

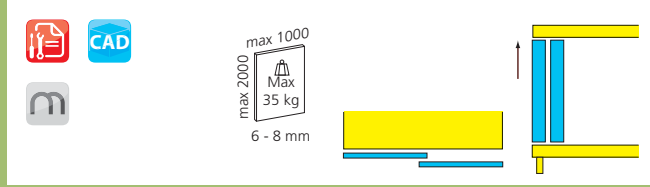

### ➤ Garniture 1 porte Clipo 35 Verre

A insérer dans profil porteur.  
Charge (kg) par porte : 35.

Nombre de portes  
1

JG9 Référence  
GAR362

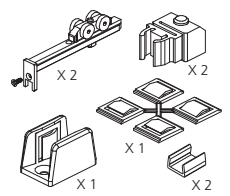
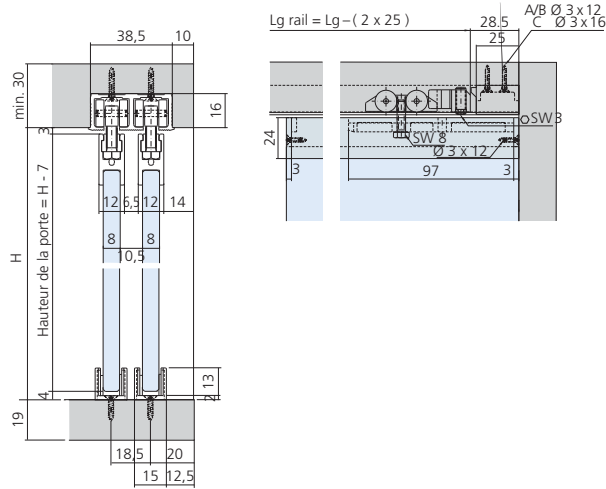
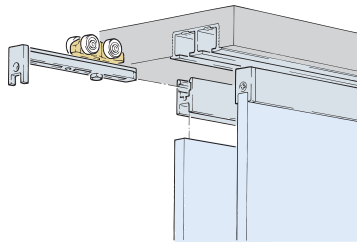

### ➤ Profil porteur Clipo 35 Verre

Matériau : aluminium

Présentation : anodisé argent  
Longueur (mm)  
2500

JG7 Référence  
PRO3525

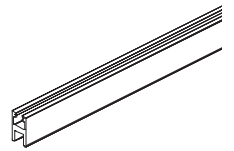
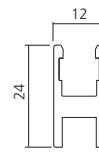

### ➤ Rail haut Clipo 25/35

A visser, à encastrer.  
Matériau : aluminium

Présentation : brut  
Longueur (mm)  
2500

MZ8 Référence  
RAI3525H

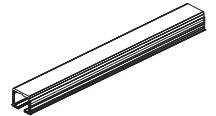
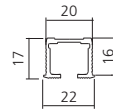

### ➤ Rail double haut à encastrer Clipo 35 verre

Rail percé.  
Matériau : aluminium

Présentation : brut  
Longueur (mm)  
2500

JG1 Référence  
RAI3525D

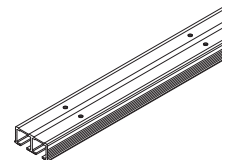
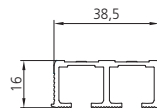



## Clipo 35 verre

Ferrure pour 1 porte coulissante suspendue.

- Pour verre trempé de 6 et 8 mm.
- Charge 35 kg
- Rail simple ou double à encastrer
- Montage à sabot à coller ou à mâchoire de serrage.



max 1000  
Max  
35 kg  
6 - 8 mm

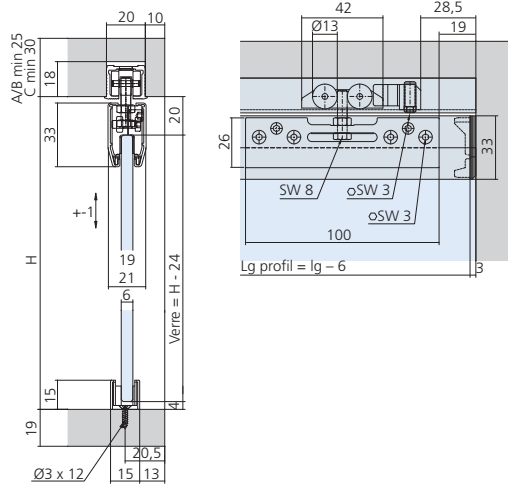
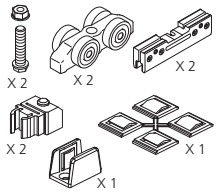
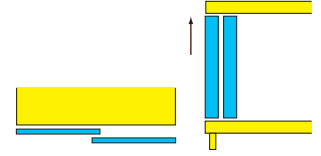

### ➤ Garniture 1 porte Clipo 35 Verre

Charge (kg) par porte : 35.

Nombre de portes  
1

M5G Référence  
GAR363

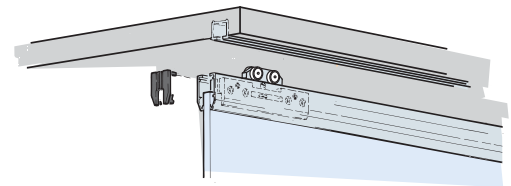

### ➤ Set de caches

Pour 1 garniture.  
Matériau : plastique

Présentation  
noir

JJQ Référence  
SET363

### ➤ Rail haut Clipo 25/35

A visser, à encastrer.  
Matériau : aluminium

Présentation : brut  
Longueur (mm)  
2500

MZ8 Référence  
RAI3525H

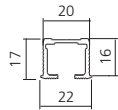
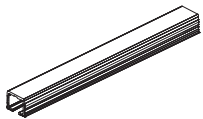
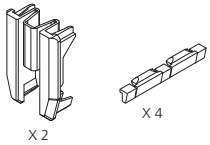

## Regal A verre

Ferrure pour 1 porte cadre alu coulissante suspendue.

- Cadre en aluminium pour verre de 4mm
- Rail invisible en aluminium
- Porte en applique.

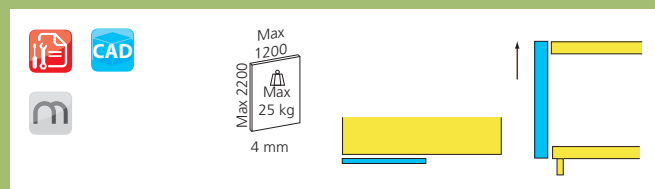

### ➤ Garniture Regal A Verre

A insérer dans le cadre en aluminium.  
Galet réglable en hauteur par excentrique +/- 2 mm.  
Charge (kg) : 25.

Nombre de portes  
1

G7P Référence  
GAR26V

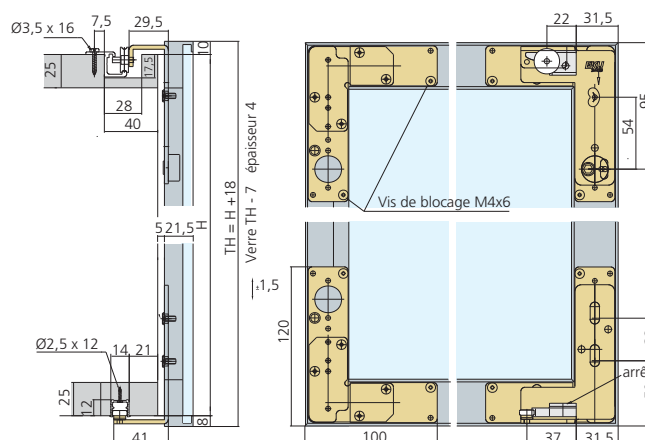

### ➤ Cadre Regal A Verre

Matériau : aluminium

Présentation : anodisé argent

Longueur (mm)  
6000

G46 Référence  
CAD26

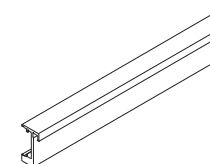

### ➤ Profil pince glace Regal A Verre

Matériau : plastique

Longueur (mm)  
2500

G1N Référence  
PRO2625

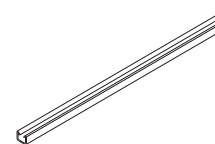

### ➤ Rail haut Regal A

A visser.

Matériau : aluminium

Présentation : brut

Longueur (mm)  
2500

JA4 Référence  
RAI2625H

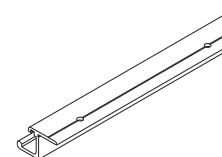

### ➤ Rail bas Regal A

A visser.

Matériau : aluminium

Présentation : brut

Longueur (mm)  
2500

JA5 Référence  
RAI2625B

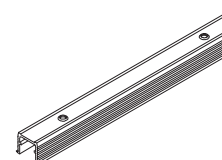



## Regal B verre

Ferrure pour 1 porte coulissante verre de 6mm.  
 - Système de rail aluminium clipsable en applique  
 - Pose différente des galets selon l'application

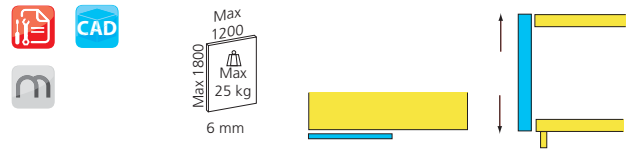

COULISSANTS

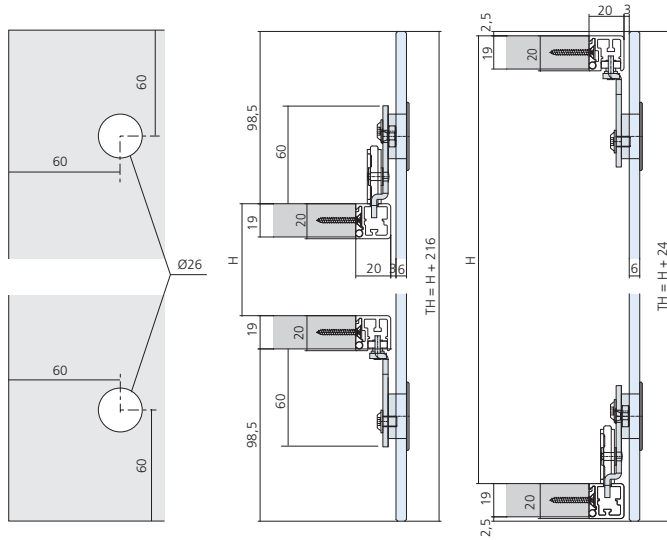
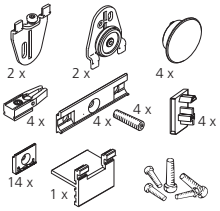

### ➤ Garniture Regal B Verre

Perçage (mm) : Ø26 +/-0,5.  
 Charge (kg) : 25.

Nombre de portes G7T Référence GAR25V  
 1

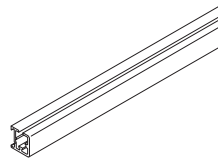

### ➤ Rail de roulement Regal B

Matériau : aluminium

Présentation : anodisé argent G11 Référence RAI2525R  
 Longueur (mm) 2500

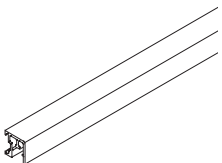

### ➤ Rail de guidage Regal B

Matériau : aluminium

Présentation : anodisé argent G11 Référence RAI2525G  
 Longueur (mm) 2500



# H6340



## H6340

Ferrure pour portes coulissantes verre à sabot;

- Pour verre 6 ou 8 mm.
- Charge de 25 kg avec 2 roulettes.
- Charge de 50 kg avec 4 roulettes.
- Montage simple et rapide.

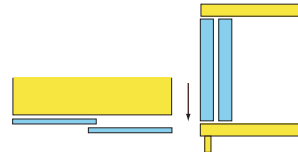

### ➤ Rail de guidage H6340

Matériau : aluminium

Présentation : anodisé argent

Longueur (mm)  
5000



M3H

Référence  
RAI6303H

### ➤ Guide anticliquetis H6340

Pour épaisseur de verre (mm)

6  
8



G76

Référence  
GUI63406  
GUI63408

### ➤ Joint pour sabot H6340

Pour glace de 6 mm. En rouleau de 50 ml.

Matériau : plastique

Présentation

translucide



G1K

Référence  
PRO6303151

### ➤ Roulette H6340

A clipser dans le sabot.

Charge (kg)

12,5



JA1

Référence  
ROU6340

### ➤ Rail de roulement H6340

Matériau : aluminium

Présentation : anodisé argent

Longueur (mm)  
5000



M3W

Référence  
RAI6303B

### ➤ Sabot H6340

Matériau : aluminium

Présentation : anodisé argent

Longueur (mm)  
5000



M56

Référence  
SAB6340

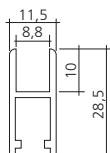
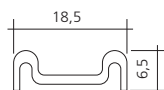
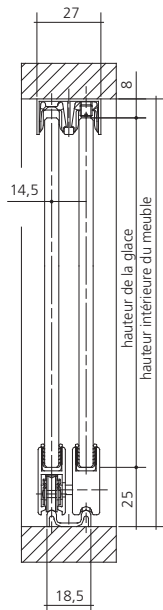
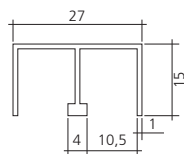

## ➤ Embout de finition H6340

Matériau : plastique

Présentation  
argent

G8T Référence  
EMB6340

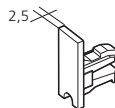

## ➤ Embout poignée H6340

Matériau : plastique

Présentation  
argent

G8P Référence  
EMB6340100

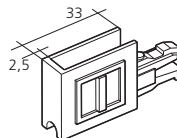

## ➤ Embout de serrure H6340

Matériau : aluminium

➔ A utiliser avec la serrure SER625 page 4/25

Présentation  
argent

G8M Référence  
EMB6340005

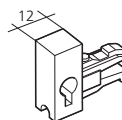

## ➤ Serrure de glace pour portes coulissantes

Pour porte en glace de 6 et 8 mm.

Présentation : chromé mat.

Matériau : zamack

Numéros : différents

Sens

droit

gauche

M93 Référence  
SER677D  
SER677G

Numéros : identiques N°3131A

Sens

droit

gauche

SER677MND  
SER677MNG

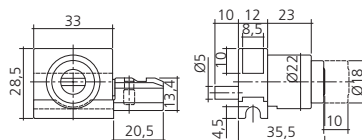

## ➤ Gâche de serrure pour rail H6340

Matériau : acier

Présentation  
nickelé

G85 Référence  
GAC6340

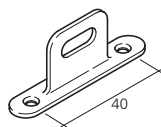

## ➤ Pince de montage de roulement H6340

Matériau : plastique

Référence  
pince

G1M Référence  
PIN6340



# ROBUSTUS

## Robustus

Ferrure pour porte coulissante à sabot. Pour verre de 8 à 10 mm.

- Charge de 70 kg avec 2 roulettes.
- Charge de 100 kg avec 4 roulettes.
- Profil d'encadrement possible.

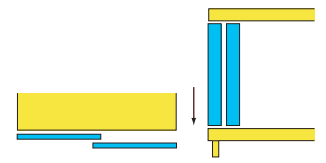

## COULISSANTS

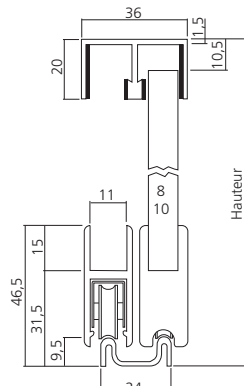

Hauteur du verre = hauteur - 42 mm

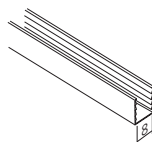
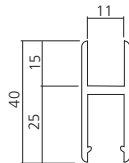

### ➤ Rail de guidage haut

Avec flocage pour un meilleur mouvement sans bruit.  
Matériau : aluminium

Présentation : anodisé argent

Longueur (mm)

5000



Référence

RAI610H

### ➤ Arrêt

Permet de freiner la glace en fin de course.

Condamne le démontage de la glace en position fermée.

Matériau : plastique

Présentation

blanc



Référence

ARR610

### ➤ Sabot

Pour verre de 8 et 10 mm.

Pour le verre de 8 mm, utiliser le profil pince glace.

Matériau : aluminium

Présentation : anodisé argent

Longueur (mm)

5000



Référence

SAB610

### ➤ Profil pince glace

A utiliser dans le sabot SAB610.

Pour verre de 8 mm.

Matériau : plastique

Rouleaux de (ml)

20



Référence

PRO618

### ➤ Roulette

A clipser dans le sabot

Charge (kg)

35



Référence

ROU610

### ➤ Pince de montage

Permet d'insérer le roulement dans le sabot.

Référence

pince



Référence

PIN610

## ➤ Rail bas

Rail double.  
Matériau : aluminium

Présentation : anodisé argent  
Longueur (mm)  
5000

TKH Référence  
RAI610B

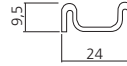

## ➤ Profil d'encadrement

Matériau : aluminium

Présentation : anodisé argent  
Longueur (mm)  
5000

TKD Référence  
PRO610

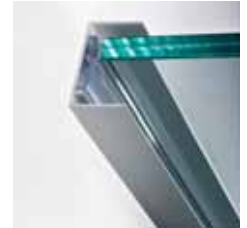

## ➤ Profil d'étanchéité

Pour profil d'encadrement.  
Matériau : plastique

Longueur (mm)  
5000

TKM Référence  
PRO606



## ➤ Embout de finition

Pour sabot SAB610.

Présentation  
chromé mat

TKW Référence  
EMB610

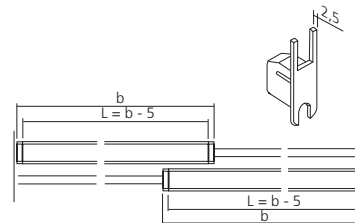

## ➤ Embout poignée

A fixer sur le sabot SAB610.  
Sa forme permet de faire à la fois poignée et gâche pour la serrure SER610.  
Réversible gauche/droite.  
Matériau : zamack

Présentation  
chromé mat

TKE Référence  
EMB606

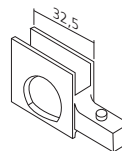

## ➤ Serrure Secura

Livrée sans barillet.  
Réversible gauche/droite.

Présentation  
chromé mat

TKN Référence  
SER610

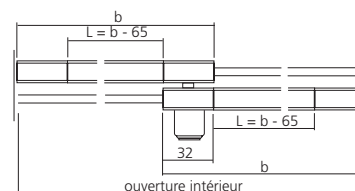
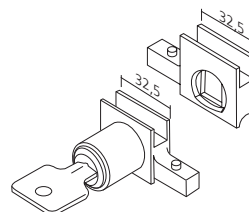

## ➤ Cylindre

Pour serrure SER610.  
Livré avec 2 clefs plates.

Numéros  
différents  
identiques

TKX Référence  
CYL610  
CYL610MN



# PROFILS POUR PLACARDS



## Esprit

Profils pour la réalisation de portes de placards coulissantes en panneaux de 19mm.

- Profils recoupables.
- Poignée profil avec prise de main.

## Pro Line

Profils pour la réalisation de portes de placards coulissantes en panneaux de 19mm.

- Profils recoupables.

COULISSANTS

### Gamme Esprit

#### ➤ Rail guidage haut Esprit

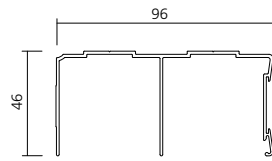

Matériau : aluminium

Longueur (mm) : 2550

Présentation  
anodisé argent  
blanc

WBG Référence  
RAI962550AR  
RAI962550BL

#### ➤ Guide haut Esprit

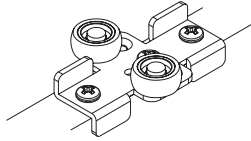

Adaptable avec le rail de guidage haut Esprit.  
Matériau : acier

Présentation  
zingué noir

WBN Référence  
GUI96

#### ➤ Lame de ressort de frein

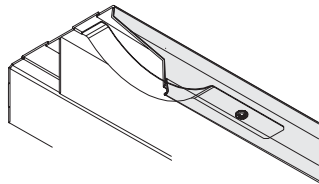

A fixer en extrémité de rail Esprit ou Pro Line.  
Matériau : inox

Présentation  
inox brossé

WBB Référence  
ARR1255

#### ➤ Rail bas Esprit

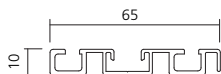

Matériau : aluminium

Longueur (mm) : 2550

Présentation  
anodisé argent  
blanc

WBJ Référence  
RAI652550AR  
RAI652550BL

#### ➤ Kit 2 roues

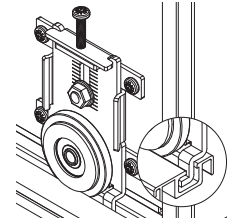

Pour 1 vantail.  
Pour rail Esprit et Pro Line.  
Matériau : acier

Présentation  
zingué noir

WBW Référence  
KIT12550

#### ➤ Profil poignée Esprit

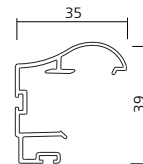

Pour panneau de 19 mm.  
Matériau : aluminium

Longueur (mm) : 2550

Présentation  
anodisé argent  
blanc

WBD Référence  
POI12250AR  
POI12250BL



#### ➤ Brosses pour poignée Esprit

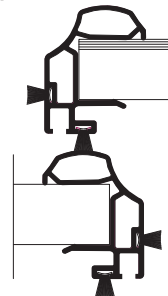

S'insère dans les rainures de la poignée Esprit.  
Longueur (mm) : 5100.

Type  
côté de profil  
arrière de profil

A3Q Référence  
BRO550510  
BRO1050510

## ➤ Profil en U

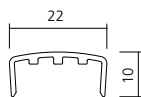

Pour panneau de 19 mm.  
Matériau : aluminium

Longueur (mm) : 2550  
Présentation  
anodisé argent  
blanc

**WBM** Référence  
PRO12550AR  
PRO12550BL

## ➤ Profil cornière L

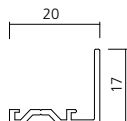

Matériau : aluminium

Longueur (mm) : 2550  
Présentation  
anodisé argent  
blanc

**WBP** Référence  
COR12550AR  
COR12550BL

## ➤ Profil traverse

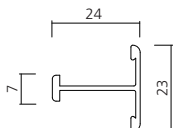

Pour panneau de 19 mm.  
Matériau : aluminium

Longueur (mm) : 2550  
Présentation  
anodisé argent  
blanc

**WBT** Référence  
TRA12550AR  
TRA12550BL

## Gamme Proline



## ➤ Rail guidage haut Pro Line

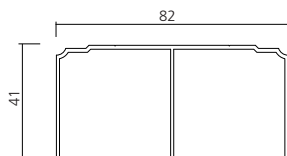

Matériau : aluminium

Longueur (mm) : 2550  
Présentation  
anodisé argent  
blanc

**WBH** Référence  
RAI832550AR  
RAI832550BL

# PROFILS POUR PLACARDS

## ➤ Guide haut Pro Line

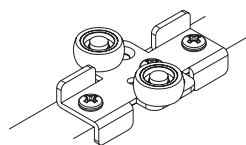

Adaptable avec le rail de guidage haut Pro Line.  
Matériau : acier

Présentation  
zingué noir

**WBQ** Référence  
GUI82

## ➤ Lame de ressort de frein

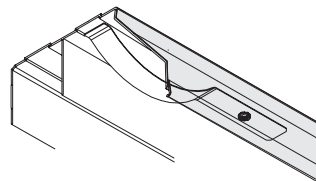

A fixer en extrémité de rail Esprit ou Pro Line.  
Matériau : inox

Présentation  
inox brossé

**WBB** Référence  
ARR1255

## ➤ Rail bas Pro Line

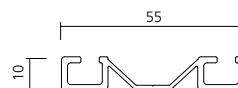

Matériau : aluminium

Longueur (mm) : 2550  
Présentation  
anodisé argent  
blanc

**WBK** Référence  
RAI552550AR  
RAI552550BL

## ➤ Kit 2 roues

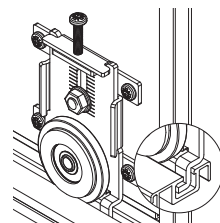

Pour 1 vantail.  
Pour rail Esprit et Pro Line.  
Matériau : acier

Présentation  
zingué noir

**WBW** Référence  
KIT12550

## ➤ Poignée profil Pro Line

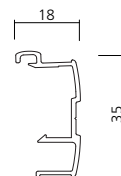

Pour panneau de 19 mm.  
Matériau : aluminium

Longueur (mm) : 2550  
Présentation  
anodisé argent  
blanc

**WBE** Référence  
POI22550AR  
POI22550BL

