

FLASH

Produits

HAWA JUNIOR 80/B POCKET N°4

COMPOSANTS POUR L'AMEUBLEMENT ET L'AGENCEMENT D'INTÉRIEUR

La ferrure Hawa Junior 80/B Pocket combine facilité de mise en oeuvre des portes à galandage en bois et résultat esthétique parfait :

- Une insertion du rail de roulement après chantier,
- Un montage et un démontage de la porte plus aisés,
- Un accès à tous les composants possible à tout moment,
- Un cache optionnel pour une fixation de l'habillage du linteau invisible,
- Une butée à ressort permettant une ouverture touche-lâche de la porte.



➔ Garniture 1 porte Junior 80/B Pocket

- 80 kg par porte.
Pour montage dans poche murale.
Suspension permettant une introduction aisée de la porte.
Comprenant :
- 2 chariots à galets, M10.
 - 2 profils porteurs avec sabot et vis de suspension M10.
 - 1 butée de rail à blocage réglable.
 - 1 embout mural en caoutchouc, à visser.
 - 1 guide inférieur auto-serrant, matière plastique.
 - 1 clé pour vis d'arrêt.

Nombre de portes **CLM** Référence
1 **GAR80BP**

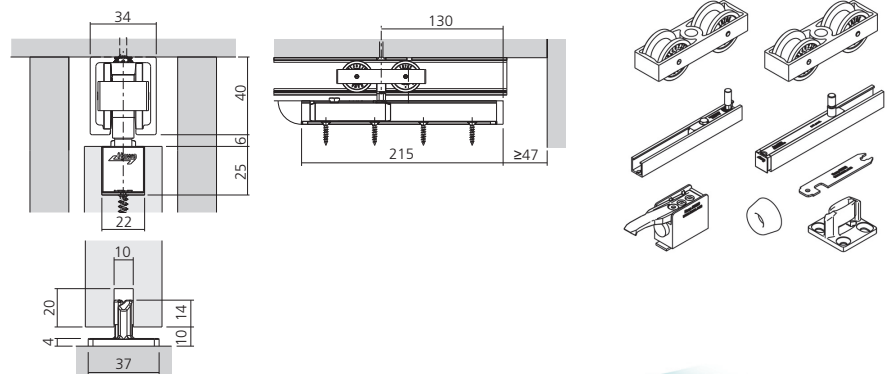

L'INFO LMC

Sabot pivotant côté poche facilitant l'introduction de la porte et son réglage latéral en position ouverte.
Réglage en hauteur de +/- 3 mm.

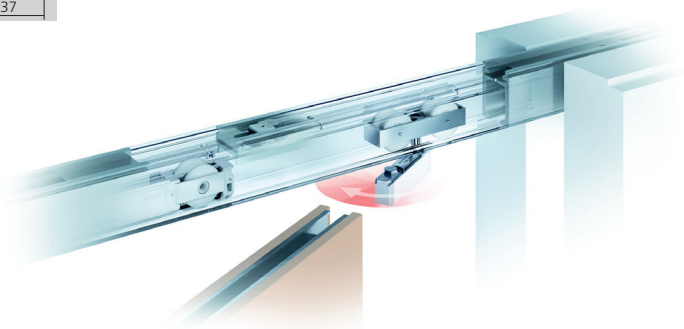

➔ Rail simple Junior 80

Rail percé.
Matériau : aluminium

Présentation : anodisé argent **M3Q** Référence
Longueur (mm) **RAI802**
2000 **RAI803**
3000

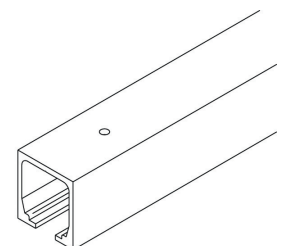
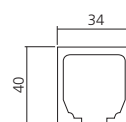

-> voir verso

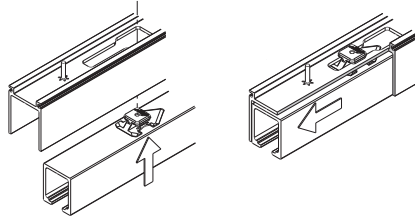
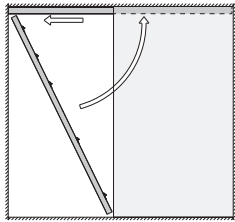
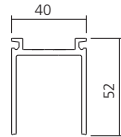
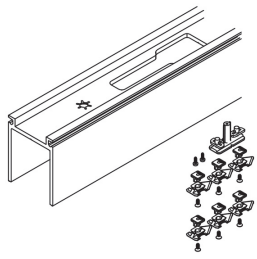

➤ Set pour rail de roulement démontable

Pour Junior 80/B Pocket.
 Profil de réception facilitant le montage et le démontage du rail de roulement RAI80.
 Livré avec jeu de montage.
 Matériau : aluminium

Présentation : anodisé argent	CLN	Référence
Longueur (mm)		
2000		SET802BP
3000		SET803BP

L'INFO LMC

Permet un montage du rail de roulement après chantier et un démontage possible à tout moment.
 Réglage horizontal de +/- 8 mm dans la baionnette.

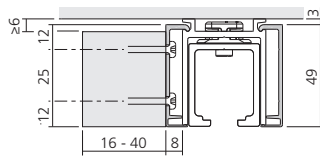
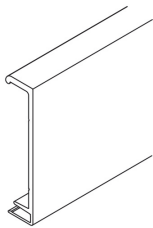

➤ Cache pour profil de réception

Pour Junior 80/B Pocket.
 Cache à clipser sur le profil de réception du set SET80BP.
 Permet une fixation invisible de l'habillage de linteau.
 Matériau : aluminium

Présentation : anodisé argent	CLP	Référence
Longueur (mm)		
2000		CAC802BP



➤ Amortisseur Soft Move 80

Pour Junior 80.
 Largeur minimum de la porte pour amorti :
 - d'un seul côté : 690 mm.
 - des deux côtés : 1030 mm.
 Dispositif intégré de façon totalement invisible dans le rail de roulement.

Présentation	AZ7	Référence
gris		AMO22444

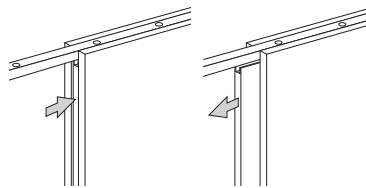
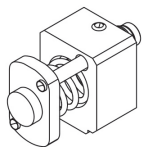

➤ Butée de porte à ressort

Pour Junior 80.
 Permet l'ouverture de la porte sans poignée, par effet touche-lâche.
 Ne pas utiliser avec l'amortisseur AMO22444.
 Matériau : zamack

Présentation	CLQ	Référence
brut		BUT80R

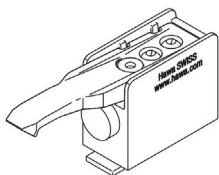

➤ Butée de porte

Pour Junior 80.
 Matériau : zamack

Présentation	G4X	Référence
brut		BUT80

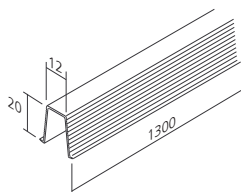
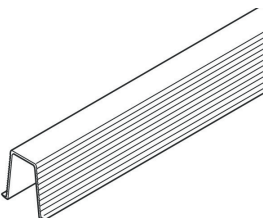

➤ Rail de guidage

A entailler.
 Matériau : plastique

Présentation : noir	TUI	Référence
Longueur (mm)		
1300		RAI1454NO